

Zalecane płyny i oleje

Opis			Pojemność	Specyfikacje
Olej silnikowy	Silnik Wysokoprężny	D20DTF	≈ 6.0 ł	Klasa jakości: Oryginalny olej Ssangyong (Total Quartz INEO ECS 5W 30, SK ZIC SY 5W 30) lub olej zatwierdzony przez MB Sheet 229.51
Olej silnikowy	Silnik Benzynowy	G20DF	≈ 4.5 ł	Klasa jakości: Oryginalny olej Ssangyong (Zatwierdzony przez MB Sheet 229.51 SAE 5W30)
Płyn chłodzący	Silnik Wysokoprężny	D20DTF	≈ 8.5 ł	Oryginalny płyn chłodzący Ssangyong Płyn niezamarzający: SYC-1025
Płyn chłodzący	Silnik Benzynowy	G20DF	≈ 8.5 ł	Stosunek płynu niezamarzającego: wody = 50:50 RODZAJ: KWAS ORGANICZNY, KOLOR: NIEBIESKI
Płyn w automatycznej skrzyni biegów		DSI 6A/T	≈ 7.5 ł	Oryginalny olej Ssangyong (FUCHS TITAN ATF 3292)
		HPT 6A/T	≈ 7.1 ł	Oryginalny olej Ssangyong (SK ATF SP-IV M)
Płyn w manualnej skrzyni biegów			≈ 1.65 ł	Oryginalny olej SsangYong (HD MTF 75W/85 (SHELL) lub HKMTF 75W/85 (SK))
Płyn w skrzyni redukcyjnej (PTU)		AWD	≈ 0.58 ł	Oryginalny olej Ssangyong (IDEMITSU LW 80W/90)
Olej w obudowie tylnej osi		AWD	≈ 0.7 ł	Oryginalny olej Ssangyong (SAE 80W/90, API GL-5)
Płyn hamulcowy / hydrauliczny sprzęgła			Wg potrzeby	Oryginalny olej Ssangong (DOT4)
Płyn do wspomagania układu kierowniczego			≈ 1.0 ł	Oryginalny olej SsangYong (S-PSF-3) * TOTAL FLUIDE DA (Tylko przy bardzo niskich temperaturach)

OSTRZEŻENIE

- Należy stosować wyłącznie płyny i smary rekomendowane przez Ssangyong.
- Nie należy mieszać płynów lub olejów różnych marek lub typów. Może to być przyczyną uszkodzeń.
- Podczas wymiany lub uzupełniania płynów należy przestrzegać zalecanych ilości.

PRZEDMOWA

Niniejsza instrukcja obsługi została przygotowana w celu zapoznania Państwa z użytkowaniem i obsługą Państwa samochodu **KORANDO**. Zawiera ona również informacje i wskazówki dotyczące bezpieczeństwa. Zalecamy dokładne przeczytanie tej instrukcji i zastosowanie się do zaleceń mających na celu zagwarantowanie przyjemnego, bezpiecznego i pozbawionego kłopotów użytkowania Państwa samochodu.

W kwestiach napraw serwisowych dealerzy firmy **SSANGYONG** są gotowi służyć Państwu swoją wiedzą i doświadczeniem, aby zapewnić Państwu pełną satysfakcję.

Chcielibyśmy również podziękować Państwu za zakup samochodu **KORANDO** i zapewnić o naszych nieustannych działaniach mających na celu zapewnienie przyjemności i satysfakcji z użytkowania samochodów SsangYong.

Niniejsza instrukcja jest nieodłączną częścią samochodu, którą należy przekazać nowemu właścicielowi w razie sprzedaży samochodu. ▸

 **SSANGYONG**
PYEONGTAEK, KOREA

SPIS TREŚCI

00 Informacje ogólne

Wymiary.....	0-2
Numery identyfikacyjne pojazdu.....	0-6
Przełączniki i urządzenia.....	0-7
Komora silnika.....	0-8
Ważne informacje.....	0-10
Ochrona środowiska.....	0-11

01 Środki bezpieczeństwa

Co należy sprawdzić przed rozpoczęciem jazdy.....	1-2
Instrukcje związane z bezpieczeństwem.....	1-7
Włączanie silnika i rozpoczęcie jazdy.....	1-16
Dbalność o samochód.....	1-19
Dbalność o samochód przy temperaturach poniżej 0°C (32°F).....	1-28
Ostrzeżenia dotyczące nieautoryzowanych zmian i modyfikacji.....	1-31

02 Kluczyk zapłonu i pilot

Pilot* i Kluczyk zapłonu.....	2-2
Wymiana baterii w kluczyku typu Rekes.....	2-5
Funkcje kluczyka.....	2-6

Otwieranie i zamykanie drzwi za pomocą kluczyka zapłonu.....	2-8
Funkcje Inteligentnego kluczyka*.....	2-9
Położenie przycisku uruchamiania/ wyłączenia silnika Start/Stop.....	2-11
Blokowanie drzwi za pomocą Inteligentnego Kluczyka.....	2-15
Awaryjne uruchamianie silnika kluczykiem.....	2-18
Wymiana akumulatora.....	2-19
Środki ostrożności podczas korzystania z Inteligentnego Kluczyka.....	2-20
Immobilizer*.....	2-21
Zabezpieczenie przed kradzieżą.....	2-23

03 Otwieranie i zamykanie

Klamka drzwi, Przycisk blokady drzwi.....	3-2
Okna.....	3-5
Okno dachowe*.....	3-7
Pokrywa bagażnika.....	3-10
Pokrywa komory silnika.....	3-12
Pokrywa wlewu paliwa.....	3-14

04 Przełączniki wewnętrzne

Przełączniki wewnętrzne.....	4-2
Włącznik świateł.....	4-4

Włącznik wycieraczek i spryskiwaczy..	4-8
Wycieraczki sterowane czujnikiem deszczu*.....	4-10
Przełącznik tempomatu*.....	4-11
Przyciski sterowania lusterkami bocznymi.....	4-18
Napęd na 4 koła*.....	4-20
Przełącznik ESP OFF*.....	4-23
Przycisk podgrzewania kierownicy*..	4-25
Przełącznik tylnego światła przeciwmgielnego*/ Pokrętko poziomowania świateł przednich*.....	4-26
Przebieg dzienny i przycisk resetowania przebiegu dziennego.....	4-27
Przełącznik podgrzewania szyb*.....	4-28
Przełącznik świateł awaryjnych.....	4-29
Przyciski zdalnego sterowania przy kierownicy*.....	4-30
Przyciski konsoli sufitowej.....	4-31

05 Zestaw wskaźników

Zestaw wskaźników.....	5-2
Wskaźniki i wyświetlacz.....	5-4
System monitorowania ciśnienia powietrza w oponach (TPMS)*.....	5-8
Lampki kontrolne i ostrzegawcze.....	5-14
Wyświetlacz LCD.....	5-25

Komunikaty na wyświetlaczu LCD
(Zestaw Supervision) 5-31

06 Skrzynia biegów zintegrowana z mechanizmem różnicowym (układ transaxle) i układ hamulcowy

Dźwignia zmiany biegów manualnej skrzyni biegów z mechanizmem różnicowym 6-2

Dźwignia zmiany biegów automatycznej skrzyni biegów z mechanizmem różnicowym* 6-5

Wskazówki dotyczące jazdy samochodem z automatyczną skrzynią biegów* 6-6

Położenia dźwigni zmiany biegów 6-8

Tryb Zimowy (W) / Standardowy (S) (Wyłącznie silnik wysokoprężny) 6-14

Tryb awaryjny (automatyczna skrzynia biegów z mechanizmem różnicowym) 6-15

System wspomagający parkowanie* ... 6-16

Korzystanie z hamulca parkingowego 6-24

07 Siedzenia

Fotel kierowcy (z regulacją elektryczną)* 7-2

Fotel kierowcy (z regulacją ręczną) 7-4

Fotel pasażera 7-5

Siedzenia tylne 7-6

Ogrzewanie/chłodzenie siedzeń* 7-8

Ostrzeżenia i wskazówki 7-11

08 Pasy bezpieczeństwa i poduszki powietrzne

Pasy bezpieczeństwa i poduszki powietrzne* 8-2

Pasy bezpieczeństwa 8-4

Zapinanie trzypunktowych pasów bezpieczeństwa 8-5

Zapinanie 2-punktowego bezpieczeństwa na środkowym siedzeniu w drugim rzędzie siedzeń 8-6

Przechowywanie pasa bezpieczeństwa siedzeń tylnych 8-7

Foteliki dziecięce i kobiety w ciąży 8-8

Mocowanie fotelików z zaczepami ISOFIX oraz z taśmami mocującymi „Tether Anchorage”* 8-12

Ostrzeżenia dotyczące pasów bezpieczeństwa 8-18

Poduszka powietrzna* 8-20

Kiedy nie zadziała poduszka powietrzna 8-25

Ostrzeżenia dotyczące poduszki powietrznej 8-29

09 Wentylacja, ogrzewanie, klimatyzacja i system oczyszczający powietrze

Ogrzewanie / Klimatyzacja 9-2

Ostrzeżenia i wskazówki 9-4

Automatyczne ogrzewanie/ klimatyzacja* 9-5

Manualne ogrzewanie/klimatyzacja.. 9-10

Usuwanie zaparowania i odmrażanie 9-13

Wymiana filtra powietrza klimatyzacji 9-14

10 Wyposażenie podnoszące komfort

Schowki oraz udogodnienia we wnętrzu pojazdu 10-2

Kierownica 10-4

Wsteczne lusterko wewnętrzne* 10-6

Schowki 10-8

Osłona przeciwsłoneczna 10-12

Przedni uchwyt na kubki / Tylne uchwyt na kubki oraz podłokietnik 10-13

Wyjmowana popielniczka / zaczep dywanika samochodowego 10-14

Zapalniczka/Gniazdko elektryczne .. 10-15

Uchwyt górny i haczyk na ubrania / Wieszak ubrania 10-17

Zegar cyfrowy/ ogrzewanie tylnej szyby i Antena	10-18
Relingi dachowe*	10-19
Udogodnienia w przestrzeni bagażowej.....	10-20
System Bluetooth*	10-23
System Audio*	10-24

11 Sytuacje awaryjne

Uruchamianie silnika przy użyciu przewodów rozruchowych	11-2
Narzędzia OVM	11-4
Trójkąt ostrzegawczy*	11-5
Środki ostrożności przy przebieciu opony	11-6
Awaryjny zestaw naprawczy przebitej opony*	11-7
Wymiana koła*	11-12
Środki ostrożności przy korzystaniu z tymczasowego koła dojazdowego.....	11-16
Przegrzewanie się silnika	11-18
Kontrolka ostrzegawcza separatora wody i sprawdzenia stanu silnika.....	11-20
Holowanie niesprawnego samochodu	11-22
Holowanie awaryjne	11-23

Wypadek/pożar/duże opady śniegu	11-25
Jazda z przyczepą.....	11-26

12 Serwisowanie i obsługa

Codziennie czynności kontrolne.....	12-2
Rozmieszczenie elementów w komorze silnika	12-3
Olej silnikowy.....	12-5
Płyn chłodzący.....	12-9
Filtr powietrza*	12-11
Płyn do wspomagania układu kierowniczego*	12-13
Filtr paliwa (Silnik Diesla)	12-14
Filtr paliwa (Silnik benzynowy)	12-15
Płyn hamulcowy i sprzęgłowy (manualna skrzynia biegów)	12-16
Płyn do spryskiwaczy	12-17
Akumulator	12-18
Świece zapłonowe (Silnik benzynowy).....	12-20
Skrzynka bezpieczników i przekaźników	12-21
Opony	12-23
Wymiana piór wycieraczek	12-27
Czynności wykonywane przez użytkownika	12-28

Urządzenia ograniczające poziom emisji.....	12-29
Planowane czynności serwisowe (UE) - silnik Diesla.....	12-30
Planowane czynności serwisowe (ogólne) - silnik Diesla	12-33
Planowane czynności serwisowe - silnik benzynowy.....	12-36

13 Światła

Rodzaje żarówek i sprawdzanie działania.....	13-2
Rozmieszczenie lamp zewnętrznych.....	13-3
Wymiana żarówek światel zewnętrznych.....	13-4
Wymiana żarówek światel wewnętrznych	13-6

14 Indeks

SPIS TREŚCI

- Wymiary0-2
- Numery identyfikacyjne samochodu.....0-6
- Przełączniki i urządzenia0-7
- Komora silnika.....0-8
- Ważne informacje0-10
- Ochrona środowiska0-11



Informacje ogólne

1

2

3

4

5

6

7

8

9

10

11

12

13

14

1
2
3
4
5
6
7
8
9
10
11
12
13
14

Widok z przodu



Widok z góry

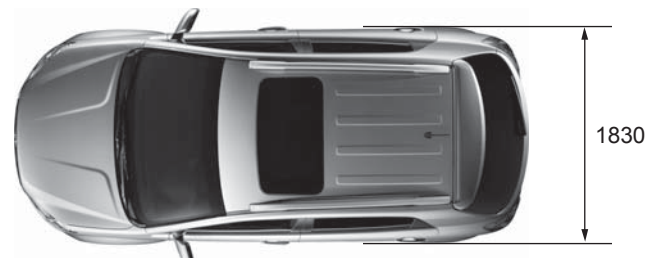

Widok z tyłu



Widok z boku

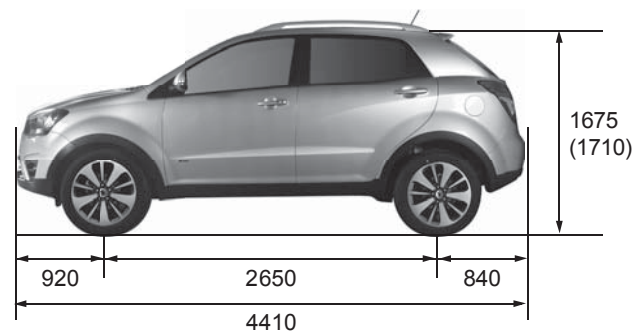

* () : Wyposażenie opcjonalne

SPECYFIKACJE (I)

Opis		Silnik Diesla 2.0	Silnik benzynowy 2.0	
Ogólne	Długość całkowita (mm)	4410	←	
	Szerokość całkowita (mm)	1830	←	
	Wysokość całkowita (mm)	1675 (1710: z bagażnikiem dachowym)	←	
	Dopuszczalna masa całkowita (kg)	4WD: 2260, 2WD: 2180	4WD: 2170, 2WD: 2100	
	Masa własna (kg)	Automatyczna skrzynia biegów	4WD: 1747, 2WD: 1665	4WD: 1680, 2WD: 1599
		Manualna skrzynia biegów	4WD: 1727, 2WD: 1645	4WD: 1673, 2WD: 1592
	Paliwo	Olej napędowy	Benzyna	
Pojemność zbiornika paliwa (ł)	57	←		
Silnik	Silnik	D20DTF	G20DF	
	Liczba cylindrów/Stopień sprężania	4 / 16.5:1	4/10.5:1	
	Pojemność skokowa (cm ³)	1998	←	
	Układ wałków rozrządu	DOHC	←	
	Moc maksymalna	Silnik o mocy normalnej	155 KM / 4000 obr/min	149 KM / 6000 obr/min
		Silnik o mocy obniżonej	149 KM/3000~4000 obr/min (149 KM/3400~4000 obr/min)	-
	Maksymalny moment obrotowy	Silnik o mocy normalnej	360 Nm / 2000~3000 obr/min	197 Nm / 4000 obr/min
		Silnik o mocy obniżonej	360 Nm / 2000~2500 obr/min (360 Nm/1500~2800 obr/min)	-
	Prędkość obrotowa biegu jałowego	Automatyczna skrzynia biegów	780 ± 20 obr/min	700 ± 50 obr/min
		Manualna skrzynia biegów	750 ± 20 obr/min	700 ± 20 obr/min
	Układ chłodzenia	Chłodzenie cieczą / wymuszony obieg		←
Pojemność układu chłodzenia (ł)	8.5		←	
Układ smarowania	Pompa zębata, wymuszony obieg		←	

SPECYFIKACJE (II)

Opis		Silnik Diesla 2.0	Silnik benzynowy 2.0	
Silnik	Maks. ilość oleju w silniku (ℓ) (w samochodzie dostarczonym przez producenta)	6.0	4.5	
	Turbosprężarka i jej system chłodzenia	Turbosprężarka, chłodzenie cieczą	Chłodzenie cieczą	
Manualna skrzynia biegów z zintegrowanym mechanizmem różnicowym (transaxle)	Sposób sterowania		Dźwignia w podłodze	
	Przełożenia	1	3,538 (3,385)	3,615
		2	1,909 (1,708)	1,957
		3	1,179 (1,033)	1,207
		4	0,814 (0,786)	0,905
		5	0,737 (0,730)	0,842
		6	0,628 (0,595)	0,714
		Bieg wsteczny	3,910 (3,747)	3,910
Automatyczna skrzynia biegów z zintegrowanym mechanizmem różnicowym (transaxle)	Model		Elektroniczna, 6-biegowa	
	Sposób sterowania		Dźwignia w podłodze	
	Przełożenia	1	4,156	4,212
		2	2,375	2,637
		3	1,522	1,800
		4	1,144	1,386
		5	0,859	1,000
		6	0,676	0,772
Bieg wsteczny		3,178	3,385	
Skrzynia redukcyjna	Model		AWD	
	Typ		Redukcja włączana na żądanie	

SPECYFIKACJE (III)

Opis		Silnik Diesla 2.0	Silnik benzynowy 2.0	
Sprzęgło (manualna skrzynia biegów)	Typ	Hydrauliczne	←	
	Rodzaj tarczy	Suche, pojedyncze jednotarczowe	←	
Wspomaganie układu kierowniczego	Rodzaj	Przekładnia zębata (EPS, HPS)	←	
	Kąt skrętu kół	Wewnętrzne	38,62°	←
		Zewnętrzne	31,07°	←
Tylna oś	Typ półosi napędowej	Oś sztywna	2WD: Typ Semi-floating	Półplywająca
		Zawieszenie niezależne	4WD: Z przegubem kulowym	-
	Obudowa mostu napędowego	Typu build-up	←	
Układ hamulcowy	Rodzaj pompy hamulcowej	Dwuobwodowa	←	
	Typ serwa	Wspomaganie podciśnieniowe	←	
	Typ hamulców	Przednie koła	Tarczowe	←
		Tylne koła	Tarczowe	←
	Hamulec parkingowy	Mechaniczny	←	
Zawieszenie	Zawieszenie przednie	Kolumna MacPhersona + sprężyna śrubowa	←	
	Zawieszenie tylne	Wielowahaczowe + sprężyna śrubowa	-	
Klimatyzacja	Czynnik chłodniczy (ilość)	R-134a (430 ± 30g)	←	
Instalacja elektryczna	Typ akumulatora / pojemność (V-AH)	MF / 12 - 90	←	
	Moc rozrusznika (V-kW)	12 - 2.3	12 - 1.4	
	Moc alternatora (V-kW)	12V - 140A (EPS), 120A (HPS)	12V - 140A	

* () wyposażenie opcjonalne

PRZEŁĄCZNIKI I URZĄDZENIA

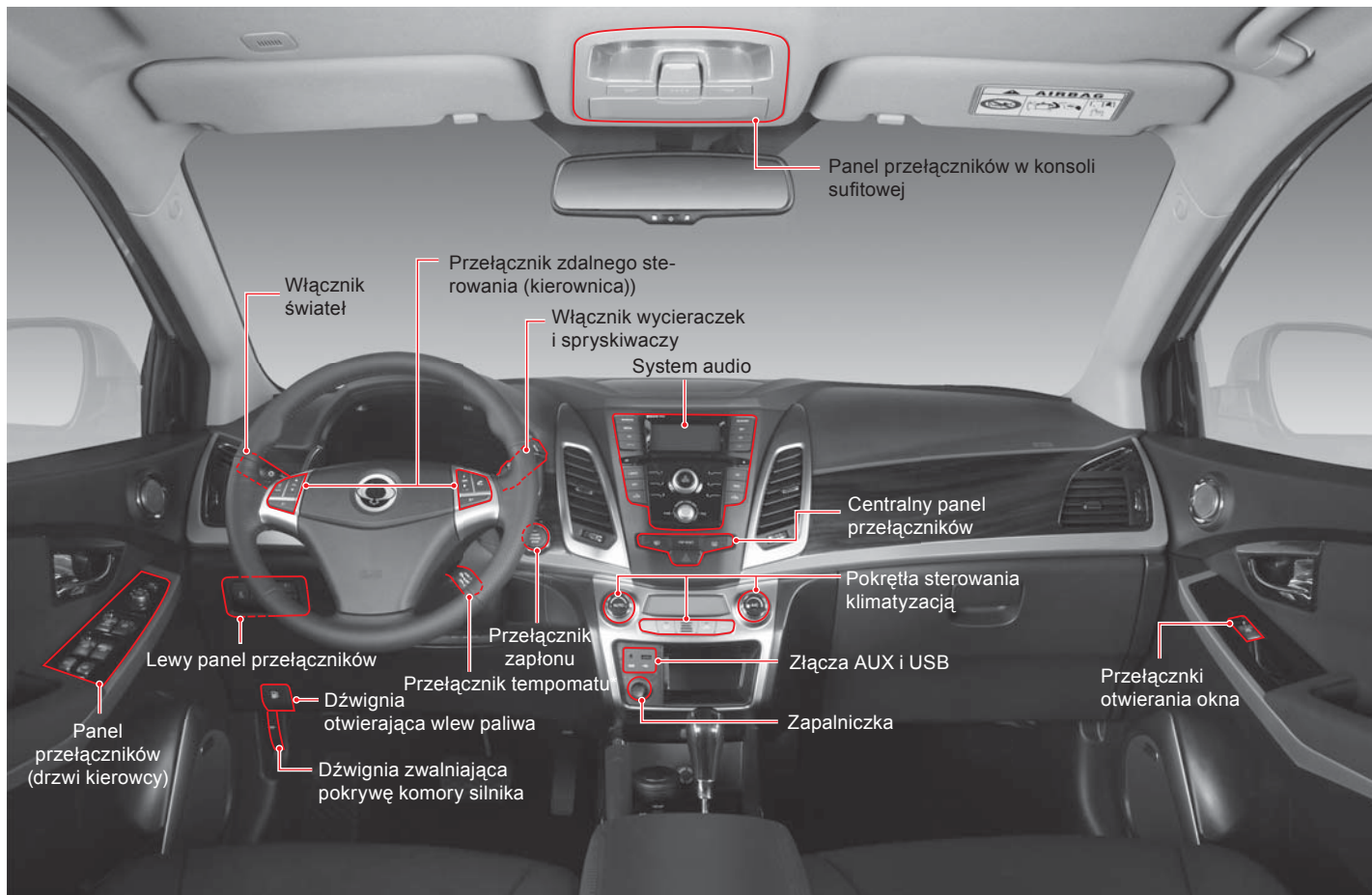

KOMORA SILNIKA

SILNIK DIESLA (D20DTF)

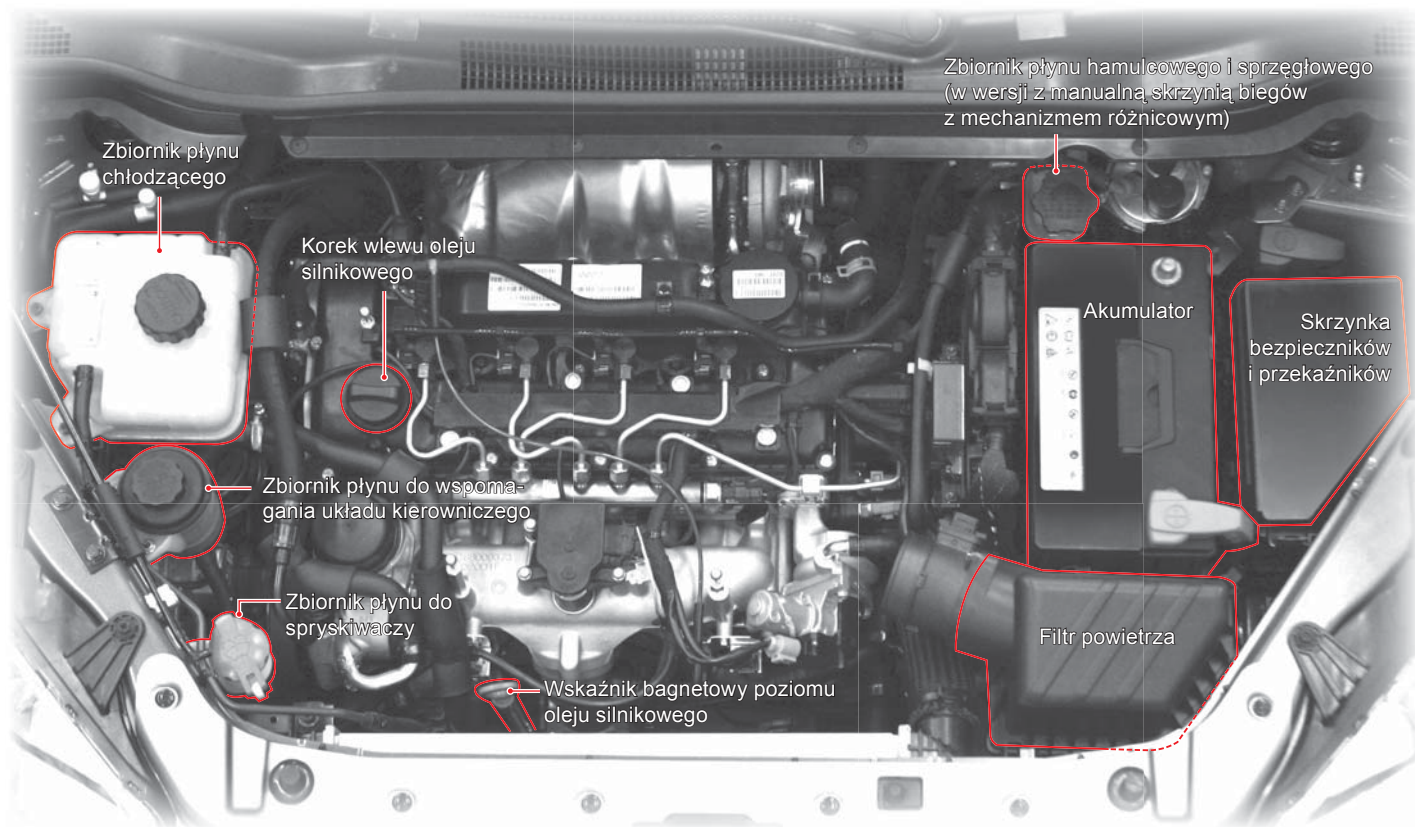

SILNIK BENZYNOWY (G20DF)

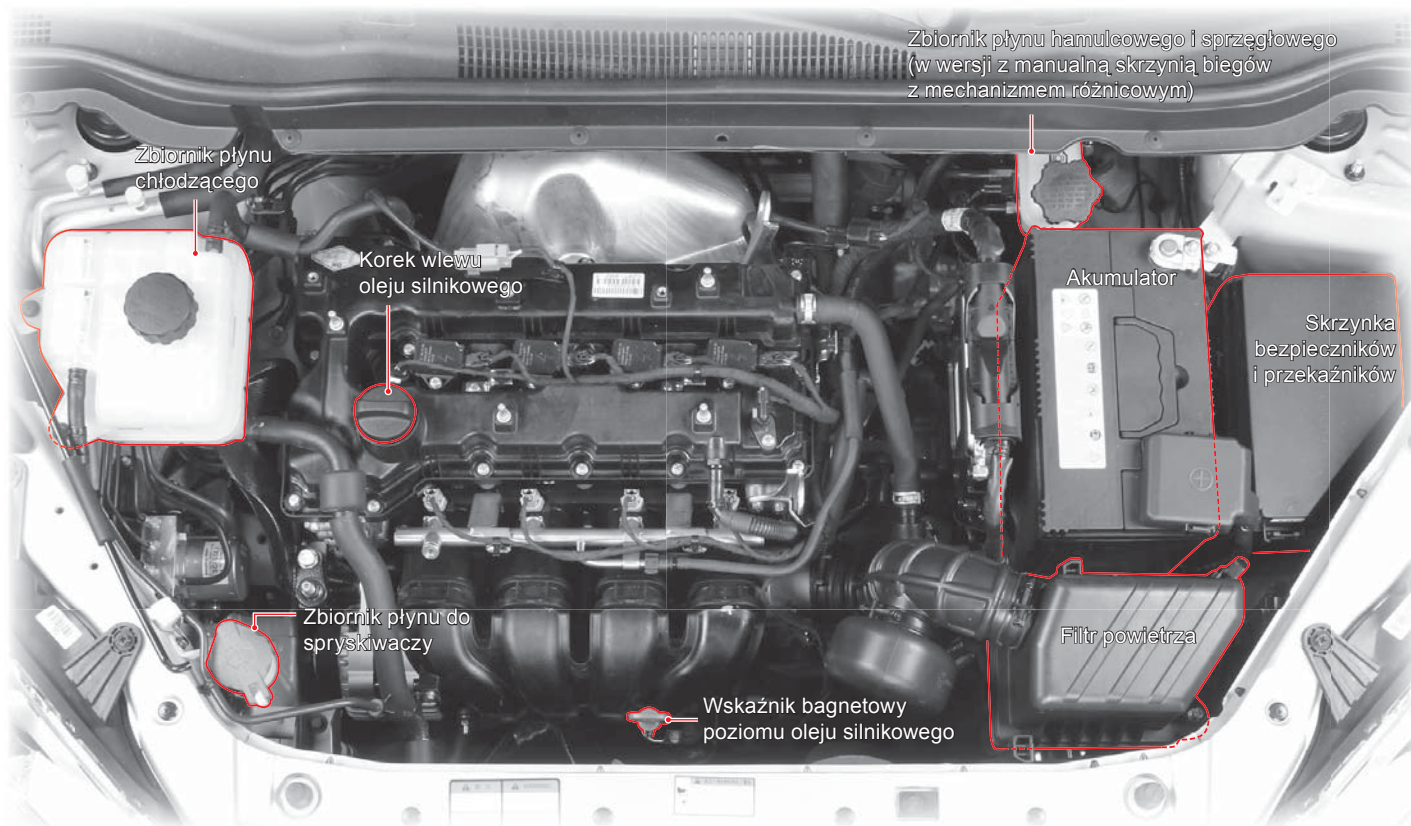

WAŻNE INFORMACJE

Prosimy o uważną lekturę niniejszej instrukcji i zastosowanie się do zawartych w niej zaleceń.

Fragmenty tekstu oznaczone nagłówkami „OSTRZEŻENIE”, „UWAGA” i „WSKAZÓWKA” są szczególnie ważne.

OSTRZEŻENIE

OSTRZEŻENIE

OSTRZEŻENIE wskazuje na możliwość wystąpienia niebezpiecznej sytuacji, mogącej doprowadzić do poważnych uszkodzeń ciała lub śmierci.

UWAGA

UWAGA

UWAGA wskazuje na możliwość wystąpienia niebezpiecznej sytuacji, mogącej doprowadzić do lekkich lub średnich obrażeń ciała albo do uszkodzenia samochodu lub innych przedmiotów.

WSKAZÓWKA

WSKAZÓWKA

WSKAZÓWKA oznacza informacje dotyczące obsługi i użytkowania.

Oдноśnie zmian specyfikacji produktu

Aby zapewnić jak najwyższy poziom bezpieczeństwa i jakości prowadzimy ciągłe prace badawcze i rozwojowe mające na celu bezustanną modernizację naszych samochodów. Dlatego też możemy nie informować o wprowadzonych ostatnio zmianach specyfikacji pojazdów, a informacje zawarte w tej instrukcji obsługi mogą nie odpowiadać charakterystyce posiadanego przez Państwa samochodu.

Wszystkie informacje, ilustracje i specyfikacje zawarte w niniejszej instrukcji oparte są na najnowszych informacjach o produkcie dostępnych w momencie publikacji.

Firma SsangYong zastrzega sobie prawo do wprowadzania zmian technicznych lub wyglądu w dowolnym momencie bez powiadomienia i bez żadnych zobowiązań.

Samochód ten może nie spełniać norm i przepisów obowiązujących w innych krajach. Przed próbą zarejestrowania samochodu w innym kraju prosimy sprawdzić wszystkie mające zastosowanie przepisy i dokonać niezbędnych modyfikacji.

Niniejsza instrukcja opisuje wyposażenie i opcje dostępne w momencie druku. Dlatego też niektóre opisane elementy mogą nie dotyczyć Państwa samochodu. W przypadku wątpliwości dotyczących wyposażenia dodatkowego lub standardu wykończenia, prosimy skontaktować się z salonem sprzedaży firmy SsangYong w celu uzyskania informacji na temat najnowszego wyposażenia.

*: Fragmenty tekstu oznaczone gwiazdką dotyczą elementów wyposażenia montowanego w określonych modelach samochodu (wersje modelowe, warianty silnika, modele dostępne tylko w danym kraju, wyposażenie dodatkowe, itd.).

Pragniemy również zauważyć, że nieoryginalne części zamienne i akcesoria SsangYong nie zostały przetestowane i zatwierdzone przez firmę SsangYong, i mimo nieustannego monitorowania rynku nie jesteśmy w stanie zapewnić bezpieczeństwa ani przydatności takich produktów, niezależnie od tego czy zostały one zamontowane czy mają zostać zamontowane w samochodzie SsangYong. SsangYong nie ponosi odpowiedzialności za ewentualne szkody spowodowane używaniem nieoryginalnych części zamiennych i akcesoriów.

OSTRZEŻENIA DOTYCZĄCE ŚRODOWISKA

Firma SsangYong Motor Company prowadzi politykę oraz inicjatywy przyjazne dla środowiska. W ten sposób możemy chronić zasoby naturalne, a ludzkość może żyć w harmonii z naturą.

Również Państwo mogą przyczynić się do ochrony środowiska jeżdżąc samochodem SsangYong.

Zużycie paliwa, prędkość obrotowa silnika oraz zużywanie się skrzyni biegów z mechanizmem różnicowym, hamulców i opon zależy od następujących czynników:

- Warunki jazdy
- Styl jazdy



Mogą Państwo przyczynić się do ochrony środowiska postępując zgodnie z następującymi zasadami:

Warunki jazdy

- Należy powoli ruszać z miejsca.
- Unikać krótkich przejazdów.
- Utrzymywać zalecane ciśnienie w oponach.
- Wyjąć niepotrzebne przedmioty z przestrzeni bagażowej.
- Zawsze sprawdzać zużycie paliwa.
- Regularnie przeprowadzać czynności konserwacyjne.
- W celu przeprowadzania czynności serwisowych zwracać się do dealera Ssangyong lub ASO Ssangyong.

Styl jazdy

- Nie należy naciskać pedału przyspieszenia podczas uruchamiania silnika.
- Utrzymywać bezpieczny odstęp od poprzedzającego pojazdu.
- Unikać częstych gwałtownych przyspieszeń.
- Zmieniać biegi w odpowiednim momencie i nie wprowadzać silnik na zbyt wysokie obroty na każdym biegu.
- Wyłączać silnik, jeżeli samochód ma być zatrzymany przez dłuższy czas.

SPIS TREŚCI

- Co należy sprawdzić przed rozpoczęciem jazdy 1-2
- Instrukcje związane z bezpieczeństwem..... 1-7
- Włączanie silnika i rozpoczęcie jazdy..... 1-16
- Dbłość o samochód 1-19
- Dbłość o samochód przy temperaturach poniżej 0°C (32°F)..... 1-28
- Ostrzeżenia dotyczące nieautoryzowanych zmian i modyfikacji..... 1-31



Środki ostrożności

1

2

3

4

5

6

7

8

9

10

11

12

13

14

CO NALEŻY SPRAWDZIĆ PRZED ROZPOCZĘCIEM JAZDY

1 KONTROLA SAMOCHODU Z ZEWNĄTRZ



- Codziennie przed rozpoczęciem jazdy należy wykonać czynności kontrolne.
 - Sprawdzić stan opon i ciśnienie powietrza w oponach. Oczyszczyć przednią i tylną szybę oraz lusterka zewnętrzne i wewnętrzne.
 - Upewnić się, że pokrywa komory silnika oraz pokrywa bagażnika są prawidłowo zamknięte.
 - Upewnić się, że wokół samochodu nie znajdują się żadne przedmioty, które mogłyby zostać uszkodzone w momencie rozpoczęcia jazdy.
 - Upewnić się, że pod samochodem nie ma śladów żadnych wycieków.
- × Szczegółowe informacje znajdują się w rozdziale 12 „Serwisowanie i obsługa”.

WEWNĄTRZ KOMORY SILNIKA

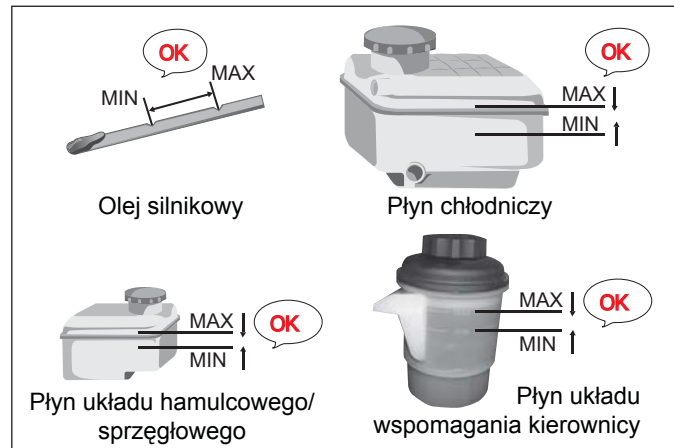

- Sprawdzić poziom oleju silnikowego oraz pozostałych płynów i olejów w komorze silnika.

SPRAWDZANIE OPON

- Korzystanie z opon i kół o rozmiarze innym niż podany w specyfikacji może powodować pojawienie się nietypowych właściwości jezdnych oraz zmniejszenie kontroli nad pojazdem, a także doprowadzić do poważnego wypadku.
- Korzystanie z opon o rozmiarze innym niż zalecany może prowadzić do nieprawidłowego zachowania kierownicy, zwiększonego zużycia paliwa, wydłużenia drogi hamowania, wibracji, nieprawidłowego działania układów ABS/ESP lub nierównomiernego zużywania się opon. Może to również być przyczyną uszkodzenia układu napędowego samochodu.
- Należy stosować wyłącznie opony tego samego rodzaju, od tego samego producenta na wszystkich kołach.. W przeciwnym razie może dojść do uszkodzenia układu napędowego.
- Należy regularnie sprawdzać stan oraz ciśnienie w dojazdowym kole zapasowym i upewniać się, że zawsze jest ono w stanie pozwalającym na jego użycie. Dojazdowe koło zapasowe należy jak najszybciej wymienić na koło standardowe.
- Należy regularnie sprawdzać stan zestawu do awaryjnej naprawy przebitej opony. Kompresor oraz środek uszczelniający powinny być zawsze gotowe do użycia
- Każdego dnia należy sprawdzać stan opon i ciśnienie w oponach oraz w razie konieczności uzupełnić ciśnienie/wymienić opony.
- Należy utrzymywać zalecane ciśnienie w oponach.
- Przed każdą dłuższą podróżą należy sprawdzić i dostosować ciśnienie w oponach (także w kole zapasowym). Podczas jazdy samochodem z niewystarczającym ciśnieniem w oponach możliwe jest pęknięcie opony z powodu fal stojących, co może doprowadzić do poważnych obrażeń ciała i śmierci.



WSKAZÓWKA

Czym jest „fala stojąca”?

Podczas jazdy bieżnik i ściany obracającej się opony nieustannie deformują się i powracają do poprzedniego kształtu. Jeżeli jednak niewystarczająco napompowana opona toczy się po nawierzchni z dużą prędkością, w płaszczyźnie jej obwodu w okolicy bieżnika i za nim pojawia się fala deformacji. Taka fala deformacji nazywana jest „falą stojącą”. Jeżeli taka fala stojąca utrzymuje się przez dłuższy czas, to opona ulega przeciążeniu i może gwałtownie pęknąć.

KONTROLA WEWNĄTRZ SAMOCHODU



- Dla zapewnienia wygody podczas jazdy należy wyregulować ustawienie fotela kierowcy, zagłówka oraz kierownicy.
- Ustawić lusterka zewnętrzne i wewnętrzne.

UWAGA

Nie należy podejmować prób zmiany ustawienia fotela kierowcy, zagłówka, lusterek wstecznych lub położenia kierownicy podczas jazdy. Czynności te powinny zostać wykonane przed rozpoczęciem jazdy.

- Nie należy umieszczać żadnych przedmiotów pod siedzeniem kierowcy.

UWAGA

- Nie zostawiać pustych butelek ani puszek w pobliżu lub pod siedzeniem kierowcy. Jeżeli przeszkodzą one w korzystaniu z pedału hamulca lub przyspieszenia, może to doprowadzić do wypadku.
- Należy używać wyłącznie dywaników podłogowych o właściwym rozmiarze dla tego samochodu. Trzeba też upewnić się, że nie przesuwają się one podczas jazdy. Jeżeli będą one przeszkadzać w korzystaniu z pedału hamulca lub przyspieszenia, może to doprowadzić do wypadku.
- W czasie prowadzenia pojazdu nie należy nosić niewygodnych butów, takich jak wysokie szpilki lub pantofle.

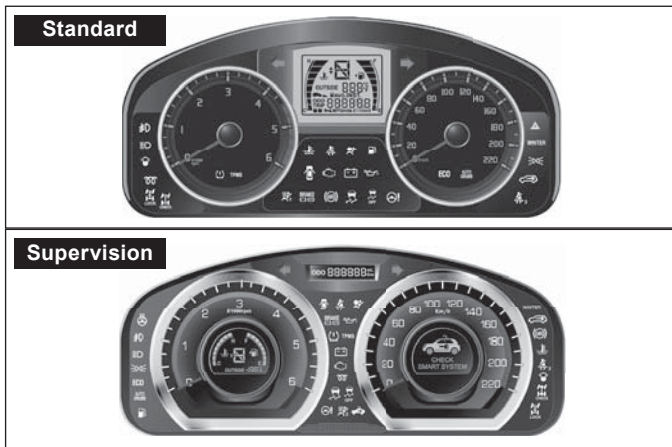

- Sprawdzić, czy wszystkie lampki ostrzegawcze, awaryjne i wskaźniki (paliwa, prędkości, obrotów silnika) zapalają się po przekręceniu kluczyka we włączniku zapłonu do położenia ON.



- Sprawdzić, czy pedał sprzęgła, przyspieszenia i hamulca działają prawidłowo.



- Należy zawsze zapinać pasy bezpieczeństwa i upewnić się, że wszyscy pasażerowie również prawidłowo je zapięli.



- Należy przestrzegać środków ostrożności dotyczących pasów bezpieczeństwa (patrz rozdział 8).
- Przedmioty umieszczone na tylnym siedzeniu lub w przestrzeni bagażowej nie mogą być wyższe niż siedzenie. Mogą one spaść podczas nagłego hamowania, powodując wypadek.
- Przed ruszeniem z miejsca należy upewnić się, że w pobliżu samochodu nie znajdują się osoby ani żadne przedmioty.
- Pedał hamulca musi być wciśnięty podczas zwalniania hamulca parkingowego.

INSTRUKCJE DOTYCZĄCE BEZPIECZEŃSTWA

NIEMOWLĘTA, DZIECI, OSOBY STARSZE



- Nigdy nie wolno pozostawiać niemowląt ani dzieci bez opieki w samochodzie z zablokowanymi drzwiami. Mogą one zwolnić zaciągnięty hamulec lub przestawić dźwignię skrzyni biegów i wprawić samochód w ruch. W czasie upałów mogą się one udusić wewnątrz samochodu.
- Aby uniemożliwić dzieciom przeszkadzanie kierowcy, lub przypadkowe niepożądane użycie urządzeń samochodu, zawsze należy przewozić dzieci na tylnym siedzeniu.
- Dzieci, niemowlęta, osoby starsze, ani kobiety w ciąży nie mogą siedzieć na przednim fotelu pasażera wyposażonym w poduszkę powietrzną. Uderzenie przez napędlającą się poduszkę może spowodować poważne, a nawet śmiertelne obrażenia u takich osób. Niemowlęta i małe dzieci zawsze powinny być przewożone w odpowiednich fotelikach na tylnych siedzeniach i prawidłowo zapięte.

NIE WOLNO SPOŻYWAĆ ALKOHOLU ANI NARKOTYKÓW!



- Należy unikać prowadzenia samochodu bez przerwy przez dłuższy czas. Przedłużająca się jazda bez odpoczynku może spowodować senność, a w konsekwencji wypadek. Dla własnego bezpieczeństwa należy robić krótki odpoczynek co 2 godziny.
- Zabronione jest prowadzenie samochodu pod wpływem alkoholu lub narkotyków. Substancje te niekorzystnie wpływają na ocenę sytuacji, przez co prowadzenie samochodu staje się bardzo ryzykowne. Jazda po pijanemu jest również przestępstwem.
- W zależności od zażywanych leków, jazda pod ich wpływem może być bardziej niebezpieczna niż prowadzenie po alkoholu. Dlatego też nie należy prowadzić samochodu po zażyciu leków.

SPANIE W SAMOCHODZIE

- Nie należy spać w zaparkowanym samochodzie z zamkniętymi oknami. Zwłaszcza przebywanie lub spanie w samochodzie przy włączonym silniku oraz klimatyzacji lub ogrzewaniu może spowodować uduszenie się.
- Spanie w zamkniętej przestrzeni przy włączonym silniku stwarza ryzyko uduszenia się spalinami.
- Podczas snu możliwe jest przypadkowe dotknięcie dźwigni zmiany biegów lub pedału przyspieszenia i spowodowanie wypadku.
- Podczas spania w samochodzie przy włączonym silniku możliwe jest przypadkowe naciśnięcie pedału przyspieszenia co spowoduje przegrzanie silnika i rury wydechowej, i może doprowadzić do pożaru.

NIE NALEŻY JEŹDZIĆ Z OTWARTYMI DRZWIAMI LUB POKRYWĄ BAGAŻNIKA

- Unikaj sytuacji, gdy pokrywa bagażnika jest otwarta a silnik jest uruchomiony. Spaliny dostają się wówczas do przedziału pasażerskiego.
- Jazda samochodem z otwartą pokrywą bagażnika może spowodować wypadnięcie znajdujących się tam niezabezpieczonych przedmiotów, a w konsekwencji wypadek.
- Jazda samochodem z otwartymi drzwiami powoduje ryzyko wypadnięcia pasażerów oraz odniesienia przez nich poważnych obrażeń.
- Zawsze należy jeździć z zamkniętymi, zabezpieczonymi, drzwiami i pokrywą bagażnika. Otwarcie drzwi podczas jazdy, zwłaszcza przez dzieci, może spowodować poważny wypadek.

NIE NALEŻY WYSTAWIAĆ ŻADNEJ CZĘŚCI CIAŁA PRZEZ OKNO LUB OKNO DACHOWE



Nie wolno wystawiać żadnej części ciała przez okno lub okno dachowe podczas jazdy lub manewrowania.

Przejeżdżające obok pojazdy lub niezauważone przeszkody mogą spowodować obrażenia ciała.

ELEKTRYCZNE SZYBY



- Jeżeli na tylnym siedzeniu znajduje się dziecko, to kierowca podczas podnoszenia elektrycznie sterowanych tylnych szyb, musi upewnić się, że nie spowoduje to przytrzaśnięcia żadnej części ciała dziecka.
- Podczas przewożenia dzieci na tylnych siedzeniach, należy wcisnąć przycisk blokujący tylne przełączniki sterowania szybami.
- Należy upewnić się, że wszystkie części ciała wszystkich znajdują się wewnątrz samochodu.
- Przed zamknięciem szyb, należy upewnić się, że nie zagraża to bezpieczeństwu.

PODCZAS WYSIADANIA NALEŻY UPEWNIĆ SIĘ, CZY W POBLIŻU NIE MA PRZEJEŹDZAJĄCYCH POJAZDÓW



Podczas wysiadania należy sprawdzić boki i tył samochodu, czy nie ma w pobliżu przejeżdżających pojazdów lub przechodzących pieszych.

Samochody lub motocykle nadjeżdżające z tyłu, mogą uderzyć osobę wysiadającą z pojazdu.

ZATRZYMYWANIE I PARKOWANIE SAMOCHODU

- Nigdy nie wolno pozostawiać niemowląt ani dzieci bez opieki w samochodzie z zablokowanymi drzwiami. Mogą one zwolnić zaciągnięty hamulec lub przestawić dźwignię skrzyni biegów i wprawić samochód w ruch. W czasie upałów mogą się one udusić wewnątrz samochodu.
- Podczas parkowania samochodu na pochyłej drodze, należy zaciągnąć hamulec parkingowy i włożyć pod koła kliny. Ustawić dźwignię zmiany biegów w położeniu "R" (przy parkowaniu przodem w dół pochyłości) lub "1" (przy parkowaniu przodem w górę pochyłości), lub w położeniu "P" w przypadku automatycznej skrzyni biegów z mechanizmem różnicowym.
- Jeżeli jest to możliwe, należy unikać zatrzymywania i parkowania samochodu na nawierzchniach o dużym nachyleniu.
- Jeżeli to możliwe nie parkować samochodu w miejscach bardzo wilgotnych lub zamkniętych.
- Nie parkować w miejscach, gdzie składowane jest siano, papier, szmaty, olej, liście ani inne łatwopalne materiały. Podczas jazdy i bezpośrednio po jej zakończeniu, tłumik i rura wydechowa są gorące, i mogą spowodować zapalenie się łatwopalnych materiałów w pobliżu samochodu.
- Podczas postoju z włączonym silnikiem należy zachować odpowiednią odległość od ściany w celu uniknięcia pożaru i odbarwień samochodu.
- Podczas postoju należy używać hamulca postojowego.
- Nie należy używać przełożenia „P” jako hamulec postojowy. Po zaparkowaniu, upewnij się, że hamulec postojowy jest dobrze zaciągnięty.

ROZGRZEWANIE SILNIKA

- Nie należy rozpoczynać jazdy bez rozgrzania silnika. Rozpoczynanie jazdy zaraz po uruchomieniu silnika może zmniejszyć żywotność silnika. Przed rozpoczęciem jazdy należy rozgrzać silnik.
- Rozgrzewania silnika nie należy nadmiernie przedłużać. Należy rozgrzewać silnik tylko do momentu, gdy zacznie podnosić się wskaźnik temperatury płynu chłodzącego.
- Nadmierne rozgrzewanie silnika zwiększa zużycie paliwa i zanieczyszczenie powietrza. Optymalny czas rozgrzewania silnika wynosi około 2 minuty.
- Nie rozgrzewać silnika w miejscach bez wentylacji. Spaliny mogą wywołać zatrucie
- Nie należy zwiększać obrotów w czasie rozgrzewania silnika.

NIE WYŁĄCZAĆ SILNIKA PODCZAS JAZDY

Nie należy wyłączać silnika podczas jazdy. Przy wyłączonym silniku obracanie kierownicą będzie wymagać większej siły, a skuteczność hamulców będzie niższa, co jest bardzo niebezpieczne.

ZABRONIONE JEST GWAŁTOWNE PRZYSPIESZANIE, HAMOWANIE I RUSZANIE

Nie należy gwałtownie przyspieszać, ruszać z miejsca, ani hamować. Powoduje to nadmierne zużycie paliwa i ryzyko wypadku. Przyspieszać i zwalniać należy delikatnie.

NIE WYKONYWAĆ GWAŁTOWNYCH RUCHÓW KIEROWNICĄ

Gwałtowne ruchy kierownicą destabilizują samochód i mogą być przyczyną wypadku.

NIE POZOSTAWIAĆ SILNIKA WŁĄCZONEGO W ZAMKNIĘTYCH POMIESZCZENIACH

Pozostawienie włączonego silnika w zamkniętym pomieszczeniu bez wentylacji może spowodować śmierć w wyniku zatrucia tlenkiem węgla.

NIE NALEŻY UŻYWAĆ TELEFONÓW KOMÓRKOWYCH PODCZAS JAZDY

Korzystanie z telefonu komórkowego podczas jazdy może spowodować wypadek. Jeżeli jest to konieczne należy skorzystać z funkcji Bluetooth w samochodzie.

PODCZAS PRZEJEŹDZANIA PRZEZ SKRZYŻOWANIE LUB PRZEJAZD KOLEJOWY

Podczas przejeżdżania przez skrzyżowanie lub przejazd kolejowy należy zatrzymać samochód w celu upewnienia się, że manewr będzie bezpieczny i przejechać najszybciej, jak to możliwe, na niskim biegu, nie zmieniając biegów w trakcie przejeżdżania. Jeżeli silnik zatrzyma się na skrzyżowaniu lub przejeździe kolejowym, należy jak najszybciej, z pomocą innej osoby, przepchnąć samochód w bezpieczne miejsce.

MATERIAŁY NIEBEZPIECZNE

W schowku ani innych miejscach samochodu nie wolno przechowywać żadnych materiałów łatwopalnych ani zapalniczek. Przy wysokiej temperaturze mogą one wybuchnąć i spowodować pożar.

GAŚNICA

Dla bezpieczeństwa zalecamy zaopatrzenie się w gaśnicę i wozienie jej w samochodzie. Gaśnica musi być zawsze sprawna i gotowa do użycia. Należy zapoznać się z zasadami jej użycia.

HAMOWANIE SILNIKIEM

Podczas jazdy w dół długiej pochyłości należy wykorzystać siłę hamującą silnika. W tym celu, w zależności od warunków jazdy, należy redukować kolejno biegi, podczas zmian używając hamulca zasadniczego (nożnego). Nadmierne korzystanie z hamulca zasadniczego (nożnego) może doprowadzić do przegrzania tarcz i klocków hamulcowych lub płynu hamulcowego, co spowoduje zanik siły hamowania.

Przegrzanie tarcz i klocków hamulcowych

Redukcja lub utrata siły hamowania wskutek utraty tarcia pomiędzy okładzinami ciemnymi klocków hamulcowych a tarczą hamulcową, spowodowane przegrzaniem tych elementów wynikającym z częstego lub długiego naciskania pedału hamulca.

Gazowanie płynu hamulcowego

Jeżeli podczas jazdy w dół pochyłości zbyt często używany jest hamulec, w pompie hamulcowej lub przewodach hamulcowych mogą powstać pęcherzyki gazu. Z powodu tych pęcherzyków, ciśnienie hydrauliczne w przewodach hamulcowych nie może zostać przeniesione na pozostałe elementy układu hamulcowego, mimo iż pedał hamulca jest maksymalnie wciśnięty.

OCHRONA UKŁADU NAPĘDOWEGO (OPÓŹNIONE PRZYSPIESZANIE)

Nie należy naciskać pedału hamulca przy wciśniętym pedale przyspieszenia. W przeciwnym razie reakcja na naciśnięcie pedału przyspieszenia może być opóźniona. Jest to wynikiem działania funkcji zabezpieczającej układ napędowy samochodu. To zjawisko można wyeliminować poprzez naciśnięcie i zwolnienie pedału przyspieszenia, kiedy pedał hamulca nie jest wciśnięty.

AKCESORIA I ELEMENTY DODATKOWE

Nie należy umieszczać żadnych akcesoriów ani innych niepotrzebnych przedmiotów na szybach samochodu, ponieważ mogą one ograniczać widoczność i utrudnić kierowanie. Takie akcesoria mogą zadziałać jak soczewka i spowodować pożar lub wypadek.

OSTROŻNOŚĆ PODCZAS SPRAWDZANIA POZIOMU PŁYNU CHŁODZĄCEGO

Aby uniknąć poparzeń, nie należy zdejmować korka zbiornika płynu chłodzącego, gdy silnik jest rozgrzany.

NALEŻY ZAWSZE UŻYWAĆ ORYGINALNYCH CZĘŚCI SSANGYONG

- Używając wyłącznie zalecanych lub oryginalnych części SsangYong, zachowasz bezpieczeństwo i optymalne osiągi swojego samochodu.
- Oryginalne części są zaplombowane i oznaczone odpowiednim numerem katalogowym.

UWAGA

- Gwarancja nie obejmuje problemów spowodowanych przez części nie pochodzące od firmy SsangYong.
- Oryginalne części SsangYong oznaczone są hologramem.

JAZDA PO ZAŚNIEŻONEJ LUB OBLODZONEJ DRODZE

- Wybierz najniższy możliwy bieg i jedź wolno.
- Ponieważ droga hamowania będzie dłuższa niż zwykle, zachowaj większy odstęp od poprzedzającego pojazdu.
- Zbyt gwałtowne hamowanie lub przyspieszanie spowoduje poślizg i może być przyczyną wypadku, dlatego należy zachować szczególną ostrożność. Należy hamować silnikiem, a na pedał hamulca naciskać dopiero po znacznym wytraceniu prędkości.
- Jadąc po śliskiej drodze nachylonej w dół, należy hamować silnikiem i jechać powoli.

UWAGA

Do jazdy po ośnieżonych lub oblodzonych drogach, należy dla bezpieczeństwa założyć opony zimowe.

JAZDA PO PIASZCZYSTEJ LUB BŁOTNISTEJ DRODZE

- Utrzymywać stałą, jak najniższą prędkość.
- Nie należy zatrzymywać się ani nie przyspieszać zbyt gwałtownie podczas jazdy, ponieważ może dojść do zakopania się kół w piasku lub błocie.
- Jeżeli samochód ugrzęźnie w piasku lub błocie, należy umieścić kamień lub kawałek drewna pod zakopanym kołem, lekko nacisnąć pedał przyspieszenia i delikatnie rozkołysać samochód ruszając na biegu do przodu i do tyłu, aby wykorzystać siłę bezwładności do uwolnienia samochodu.

UWAGA

Jeżeli samochód ugrzązł w śniegu, błocie lub piasku nie należy wielokrotnie naciskać pedału przyspieszenia w celu uwolnienia samochodu. Jeżeli to możliwe, należy skorzystać z pomocy innego pojazdu w celu wyciągnięcia zakopanego samochodu.

JAZDA PO NIEUTWARDZONYCH I GÓRSKICH DROGACH

- Przed wjechaniem na trudny odcinek należy sprawdzić, jakie warunki na nim panują. Upewnić się na przykład, czy droga nie kończy się gwałtownie lub czy jest dostatecznie szeroka, aby można było zawrócić.
- Na drodze pokrytej piaskiem lub głębokim piaskiem można łatwo wpaść w poślizg. Należy utrzymywać stałą, niską prędkość.
- Istnieje niebezpieczeństwo ześlizgnięcia się samochodu z pochyłej drogi, dlatego należy zachować czujność.
- Jadąc w dół pochyłości nie należy zmieniać biegów. Należy jechać wolno wykorzystując hamowanie silnikiem.

OSTRZEŻENIE

TERENY WYSOKOKÓRSKIE

Stabilność pracy silnika diesla nie jest gwarantowana w terenach górskich położonych na wysokości powyżej 2500 metrów. Krótka podróż, taka jak przejazd przez tunel, jest akceptowalna. Nie należy jednak kontynuować jazdy w takich warunkach przez dłuższy czas. Jazda samochodem na bardzo dużych wysokościach przez dłuższy czas może doprowadzić do uszkodzenia silnika. Wysokość ma wpływ na moc silnika, zdolność pokonywania wzniesień i emisję spalin.

POKONYWANIE PRZESZKÓD WODNYCH

- Jeżeli woda dostanie się do instalacji elektrycznej lub silnika, może to spowodować niemożliwe do naprawienia uszkodzenie samochodu. Prosimy unikać jazdy w głębokiej wodzie.
- Jeżeli pokonanie przeszkody wodnej jest nieuniknione, należy wybrać płytkie miejsce, w którym wylot rury wydechowej nie znajdzie się pod wodą i jechać wolno ze stałą prędkością.
- Przed przejechaniem przez wodę należy wyjść z samochodu i sprawdzić dno pokonywanej przeszkody wodnej. Nie należy przejeżdżać przez wodę, jeżeli dno jest piaszczyste lub pokryte dużymi kamieniami.
- Samochód przejeżdżający przez wodę może ugrząznąć w luźnym dnie, dlatego jeżeli kilka samochodów ma przejeżdżać przez przeszkodę wodną, najlepiej, aby każdy przejeżdżał w innym miejscu

Ważne rzeczy, o których trzeba pamiętać podczas jazdy przez wodę

- Jeżeli silnik zgaśnie podczas jazdy przez wodę, nie należy go ponownie uruchamiać. Należy skorzystać z pomocy innego pojazdu w celu wyholowania samochodu z wody.
- W szczególności należy zachować ostrożność, aby nie dopuścić do przedostania się wody do silnika przez filtr powietrza.
- Nigdy nie zmieniać biegów podczas pokonywania przeszkody wodnej.

OSTRZEŻENIE

Jeżeli woda dostanie się do układu hamulcowego, jego skuteczność zmaleje. Po przejechaniu przez wodę należy jechać wolno i kilkakrotnie lekko nacisnąć pedał hamulca w celu wysuszenia tarcz i klocków hamulcowych. Przed kontynuacją jazdy należy upewnić się, że hamulce działają prawidłowo.

► Kontrola samochodu po przejechaniu przez wodę

- Sprawdzić samochód z każdej strony. Obejrzeć skrzynię biegów z mechanizmem różnicowym, piasty kół, wał napędowy, oraz sprawdzić poziom oleju i innych płynów. W razie odkrycia jakiegokolwiek problemu, należy natychmiast udać się do warsztatu w celu sprawdzenia samochodu.
- Sprawdzić wszystkie światła i inne urządzenia elektryczne. Jeżeli to konieczne, należy wymienić uszkodzone elementy i udać się do warsztatu w celu sprawdzenia samochodu.
- Sprawdzić czy podwozie i nadwozie samochodu nie jest uszkodzone, w razie odkrycia jakiegokolwiek problemu, należy natychmiast udać się do warsztatu w celu sprawdzenia samochodu.
- Jeżeli nadwozie samochodu jest bardzo brudne, umyj samochód, aby uchronić go przed niszczeniem.

JAZDA PO POCHYŁYCH DROGACH

Należy ustawić dźwignię skrzyni biegów stosownie do warunków panujących na drodze.

OSTRZEŻENIE

- Nagłe zdjęcie nogi z pedału przyśpieszenia (hamowanie silnikiem) podczas jazdy po oblodzonej lub śliskiej nawierzchni może spowodować poślizg i wypadek. Hamowanie silnikiem należy wykorzystywać po odpowiednim zredukowaniu prędkości samochodu.
- Częste naciskanie pedału hamulca na długim zjeździe może doprowadzić do przegrzania hamulców, spadku ich skuteczności i wypadku. Podczas jazdy w dół długiej pochyłości należy używać hamulców wraz z wykorzystaniem siły hamującej silnika.

UWAGA

Nagłe zahamowanie silnikiem podczas jazdy z dużą prędkością może spowodować uszkodzenie silnika. Najpierw należy zredukować prędkość, a następnie zmienić bieg na niższy.

JAZDA NA AUTOSTRADZIE

- Przed wjechaniem na autostradę, należy wysłuchać prognozy pogody, przygotować się do zapowiadanych warunków, sprawdzić poziom paliwa w zbiorniku, sprawdzić układ hamulcowy i chłodzący oraz stan i ciśnienie powietrza w oponach.
- Należy zawsze przestrzegać ograniczeń prędkości i unikać jazdy z nadmierną prędkością.
- Należy zawsze zachowywać bezpieczną odległość od poprzedzającego pojazdu i unikać gwałtownych ruchów kierownicą.
- Jeżeli pada deszcz, śnieg lub jeżeli warunki pogodowe są niekorzystne, należy dwukrotnie zwiększyć odległość od poprzedzającego pojazdu. Należy także zredukować prędkość o połowę.

UWAGA

Nie należy dopuszczać do długiej pracy silnika na biegu jałowym. Powoduje to niepotrzebne zużycie paliwa i zanieczyszczenie środowiska.

- Jeżeli to możliwe, na odcinku początkowych 2 kilometrów należy jechać z małą prędkością.
- Nie należy obciążać samochodu przewożąc w nim niepotrzebne rzeczy.
- Należy unikać gwałtownego przyśpieszania i hamowania. Najkorzystniejsze jest podróżowanie ze stałą prędkością.
- Na czas dłuższego zatrzymania lub parkowania należy wyłączyć silnik.
- Upewnij się, że wszystkie opony są zawsze prawidłowo napompowane.
- Utrzymuj samochód w najlepszym możliwym stanie przeprowadzając okresowe przeglądy i kontrole

URUCHAMIANIE SILNIKA I ROZPOCZĘCIE JAZDY

WŁĄCZANIE SILNIKA (REKES)

1. Zaciągnąć hamulec postojowy.
2. Upewnić się, że w pobliżu samochodu nie znajdują się osoby ani żadne przedmioty.

UWAGA

- W samochodach wyposażonych w automatyczną skrzynię biegów z mechanizmem różnicowym silnik może zostać uruchomiony tylko, jeśli dźwignia skrzyni biegów znajduje się w pozycji „P” lub „N”. W samochodach wyposażonych w ręczną skrzynię biegów mechanizmem różnicowym zapłon może zostać włączony tylko, jeśli pedał sprzęgła zostanie maksymalnie wciśnięty.
- Nie przekręcać kluczyka zapłonu do pozycji „START”, jeśli silnik jest uruchomiony. Może to spowodować poważne uszkodzenie rozrusznika.

3. * **Samochody wyposażone w automatyczną skrzynię biegów**

Przesunąć dźwignię zmiany biegów w położenie „P” i wcisnąć pedał hamulca.

* **Samochody wyposażone w manualną skrzynię biegów**

Przesunąć dźwignię zmiany biegów w położenie neutralne N i maksymalnie wcisnąć pedał hamulca i sprzęgła.

OSTRZEŻENIE

Pedał hamulca należy wcisnąć, gdy dźwignia skrzyni biegów znajduje się w położeniu „P” (automatyczna skrzynia biegów) lub „Neutral” (manualna skrzynia biegów). Podczas uruchamiania silnika nigdy nie wcisnąć pedału przyspieszenia.

4. * **Samochody wyposażone w silnik benzynowy**

Włożyć kluczyk zapłonowy do stacyjki i przesunąć go w położenie „START” a następnie przytrzymać go bez wciśnięcia pedału przyspieszenia aż do uruchomienia silnika (maksymalnie 10 sekund), następnie zwolnić kluczyk.

* **Samochody wyposażone w silnik Diesla**

Włożyć kluczyk zapłonowy do stacyjki i obrócić go w położenie „ON”. Po zgaśnięciu lampki kontrolnej świece żarowych () przesunąć kluczyk w położenie „START” a następnie przytrzymać go bez wciśnięcia pedału przyspieszenia aż do uruchomienia silnika (maksymalnie 10 sekund), następnie zwolnić kluczyk.

UWAGA

Jeżeli silnik nie zostanie uruchomiony, należy przekręcić kluczyk z powrotem w położenie „LOCK” i odczekać 10 sekund. Spróbować ponownie przed podejmowaniem jakiegokolwiek próby uruchomienia silnika.

4. Rozgrzać silnik, stosownie do temperatury otoczenia.

WŁĄCZANIE SILNIKA (INTELIGENTNY KLUCZYK*)

1. Zaciągnąć hamulec postojowy.
2. Upewnić się, że w pobliżu samochodu nie znajdują się osoby ani żadne przedmioty.

UWAGA

- W samochodach wyposażonych w automatyczną skrzynię biegów z mechanizmem różnicowym silnik może zostać uruchomiony tylko, jeśli dźwignia skrzyni biegów znajduje się w pozycji „P” lub „N”.
- Nie wciskać przycisku start/stop gdy silnik pracuje. Może to spowodować poważne uszkodzenie rozrusznika.

3. Przesunąć dźwignię zmiany biegów w położenie „P” i wcisnąć pedał hamulca.

OSTRZEŻENIE

Wcisnąć pedał hamulca, kiedy dźwignia zmiany biegów jest w położeniu „P”. Podczas uruchamiania silnika nigdy nie wciskać pedału przyspieszenia.

4. Wcisnąć przycisk start/stop i upewnić się, że zaświeci się zielona lampka na przycisku (położenie ON – włączony przycisk start/stop).
5. Nacisnąć przycisk start/stop w celu uruchomienia silnika, gdy przycisk znajduje się w położeniu ON - włączony (lampka świeci się). Lampka na przycisku zgaśnie po uruchomieniu silnika.

UWAGA

- Nawet jeśli silnik nie zostanie uruchomiony nie naciskać przycisku start/stop przez zbyt długi czas.
- Pozostawienie przycisku start/stop w położeniu „ACC” lub „ON” przez zbyt długi okres, jeśli silnik nie pracuje, może doprowadzić do rozładowania akumulatora.

OSTRZEŻENIE

- Silnik zostanie uruchomiony po naciśnięciu przycisku start/stop tylko, jeśli inteligentny kluczyk znajduje się w samochodzie. Nie pozwalać dzieciom ani osobom niezaznajomionym z pojazdem na dotykanie przycisku start/stop ani innych elementów.
- Jeżeli na ekranie pojawi się komunikat ostrzegawczy ESCL, należy tak szybko jak to możliwe udać się do Autoryzowanego Centrum Serwisowego Ssangyong w celu sprawdzenia pojazdu.
- Dalsza jazda po wyświetleniu tego komunikatu może spowodować poważną usterkę układu kierowniczego.

WSKAZÓWKI

- Aby łatwo uruchomić silnik przy niskich temperaturach należy przestrzegać poniższych wskazówek
 1. Wcisnąć dwukrotnie przycisk start/stop bez wciskania pedału hamulca.
 2. Przycisk start/stop zostanie uruchomiony, a lampka kontrolna rozgrzewania w zestawie wskaźników zaświeci się.
 3. Odczekać do zgaśnięcia lampki, a następnie wcisnąć pedał hamulca i przycisk start/stop.
- W pojazdach wyposażonych w system ESCL (Electrical Steering Column Lock; Elektryczna Blokada Kierownicy), podczas uruchamiania i wyłączenia silnika można usłyszeć dźwięk silnika tego układu. Jest to normalna sytuacja.

ROZPOCZĘCIE JAZDY

1. Upewnić się, że w pobliżu samochodu nie znajdują się osoby ani żadne przedmioty.
2. Zwolnić hamulec postojowy.
3. * **Samochody wyposażone w automatyczną skrzynię biegów**

Wcisnąć i przytrzymać pedał hamulca, i przesunąć dźwignię zmiany biegów do pozycji D lub R. Upewnić się, że zapala się lampka kontrolna położenia „D”. Powoli zwolnić pedał hamulca, aby rozpocząć jazdę.

* **Samochody wyposażone w manualną skrzynię biegów**

Wcisnąć i przytrzymać pedał hamulca i sprzęgła, i przesunąć dźwignię zmiany biegów do pozycji „1” lub „R”. Zwolnić pedał hamulca i powoli wcisnąć pedał przyspieszenia, równocześnie zwalnając pedał sprzęgła, aby rozpocząć jazdę.

WYŁĄCZANIE SILNIKA

1. Wcisnąć pedał hamulca w celu zatrzymania samochodu.
2. * **Samochody wyposażone w automatyczną skrzynię biegów**
Przesunąć dźwignię zmiany biegów w położenie “P”.
* **Samochody wyposażone w manualną skrzynię biegów**
Przesunąć dźwignię zmiany biegów w położenie neutralne.
3. * **Samochody wyposażone w system REKES**
Przekręcić kluczyk zapłonowy w położenie „LOCK”
* **Samochody wyposażone w inteligentny kluczyk**
Wcisnąć przycisk start/stop.
4. Zaciągnąć hamulec postojowy.
5. Wyjąć kluczyk ze stacyjki (REKES).

WSKAZÓWKA

Tryb adaptacji silnika Diesla: Tryb adaptacji układu wtryskowego przeprowadzany jest przy zatrzymanym lub jadącym samochodzie w celu optymalizacji dawki paliwa. Towarzyszyć mogą mu niewielki hałas i wibracje silnika. Jest to normalne.

DOCIERANIE



Nie ma żadnych bezwzględnych zasad, których należy przestrzegać w związku z docieraniem nowego samochodu SsangYong. Jednak przestrzeganie kilku prostych praktyk podczas pierwszego 1000 km przebiegu przyczyni się do zachowania dobrych osiągnięć, oszczędności paliwa i długiej niezawodności Twojego samochodu w przyszłości.

- Po uruchomieniu silnika poczekaj na jego rozgrzanie.
- Unikaj gwałtownych manewrów, takich jak gwałtowne ruszanie, przyspieszanie i przedłużająca się jazda z dużą prędkością.
- Nie wprowadzaj silnika na zbyt wysokie obroty.
- Nie utrzymuj stałej prędkości przez długi czas. Do właściwego dotarcia silnika konieczna jest jazda ze zmienną prędkością silnika.
- Unikaj przeciążania samochodu podczas jazdy w górę pochyłości.
- Sprawdzaj poziom oleju silnikowego częściej przez pierwsze 5 000 km i uzupełniaj go, jeśli to konieczne.

ŚRODKI CZYSZCZĄCE

Używając środków czyszczących oraz innych środków chemicznych do czyszczenia samochodu wewnątrz i na zewnątrz, należy stosować się do instrukcji ich producenta. Niektóre środki czyszczące mogą być trujące lub łatwopalne, a ich niewłaściwe użycie może spowodować obrażenia ciała lub uszkodzenia wyposażenia. Do czyszczenia samochodu wewnątrz lub na zewnątrz nie używać lotnych rozpuszczalników czyszczących, takich jak: aceton, rozcieńczalniki do lakierów i emalii, zmywacze do paznokci, ani też takich środków czyszczących jak mydło do prania, wybielacze lub środki rozcieńczające, z wyjątkiem zastosowania tych zgodnych z instrukcjami w części dotyczącej usuwania plam. Nigdy nie należy stosować czterochlorku węgla, benzyny, benzenu ani nafty do czyszczenia jakiegokolwiek części samochodu. W razie używania jakichkolwiek środków czyszczących lub środków chemicznych wewnątrz samochodu, należy otworzyć wszystkie drzwi w celu zapewnienia wentylacji. Nadmierny kontakt z parami niektórych substancji, bardziej prawdopodobny w małych, nie wentylowanych pomieszczeniach, może być przyczyną problemów ze zdrowiem. Aby zapobiec trwałemu zafarbowaniu siedzeń w jasnych kolorach, nie należy kłaść na nich materiałów o nietrwałych kolorach, jeżeli nie są one całkowicie suche. Dotyczy to niektórych rodzajów odzieży, np. farbowany dżins, sztruks, skóra i zamsz, jak również papier dekoracyjny.

DBAŁOŚĆ I CZYSZCZENIE WNĘTRZA SAMOCHODU



W przypadku nowoczesnych materiałów tapicerskich bardzo ważne jest zastosowanie właściwych technik i środków czyszczących. Niezastosowanie się do tej zasady podczas pierwszego czyszczenia może być przyczyną powstania plam i pierścieni wodnych, lub utrwalenie innych plam i zanieczyszczeń. Wszystkie powyższe zanieczyszczenia trudniej jest usunąć z każdym następnym czyszczeniem.

Kurz i luźny brud zbierający się na wewnętrznych materiałach obiciowych powinny być często usuwane odkurzaczem lub miękką szczotką z naturalnego włosa. Regularnie przecierać obicia winylowe i skórzane czystą, wilgotną szmatką. Zabrudzenia lub plamy na normalnych obiciach tapicerskich można usuwać środkami czyszczącymi.

UWAGA

- Podczas czyszczenia produktów skórzanych (kierownica, siedzenia itp.), należy używać jedynie łagodnych detergentów lub środków czyszczących z niewielką zawartością alkoholu. Detergenty silnie żrące lub alkaliczne, a także taki z dużą zawartością alkoholu, mogą spowodować odbarwienia i łuszczenie powierzchni.
- Czyszczenie siedzeń skórzanych należy wykonywać raz na kwartał za pomocą przeznaczonego do tego kremu lub mleczka - w celu nawilżenia skóry i uniknięcia pęknięć. Pomaga to również w zachowaniu pierwotnego wyglądu i komfortu siedzeń.

OSTRZEŻENIE

By uniknąć poparzeń i porażenia prądem, należy wyłączyć światła wewnętrzne przed czyszczeniem wnętrza pojazdu.

Dbalność o pasy bezpieczeństwa

- Pasy powinny być zawsze czyste i suche.
- Czyść pasy wyłącznie przy użyciu letniego roztworu delikatnego mydła w wodzie.
- Nie wybielaj ani nie farbuj pasów bezpieczeństwa, ponieważ może to znacznie osłabić ich taśmę.

DBAŁOŚĆ O SZYBY

Szyby należy regularnie czyścić. Zwykły płyn do mycia szkła lub szyb usunie osad z dymu tytoniowego i kurz z szyb.

Nigdy nie stosować środków ściernych ani szorstkich do mycia żadnych powierzchni szklanych w samochodzie, ponieważ może dojść do ich porysowania. Użycie materiałów szorstkich lub ściernych do mycia wewnętrznej strony szyby tylnej może spowodować uszkodzenie znajdujących się na niej elementów grzejnych. Nie umieszczać żadnych naklejek na wewnętrznej powierzchni tylnej szyby, ponieważ aby je w przyszłości usunąć, może być konieczne ich zeszkobanie.

Czyszczenie zewnętrznej powierzchni szyby przedniej

Jeżeli po użyciu płynu do spryskiwaczy szyba przednia nie jest przejrzysta, lub jeśli wycieraczki terkocą lub skrzypią podczas pracy, może to być oznaką zanieczyszczenia pióra wycieraczki lub szyby woskiem, lub innym materiałem. Należy wyczyścić zewnętrzną powierzchnię szyby przedniej proszkiem lub podobnym środkiem, który nie posiada właściwości ściernych. Szyba przednia jest czysta, kiedy podczas jej spłukiwania nie tworzą się na niej krople.

UWAGA

- Należy uważać, aby nie uszkodzić elementu grzejnego szyby.
- Nie zakładaj dodatkowej, innej niż fabryczna folii przyciemniającej, na szybę przednią i tylną. Może ona wpłynąć na działanie elementów grzejnych szyb.
- Należy zachować ostrożność w przypadku samochodów wyposażonych w czujnik deszczu oraz automatyczny czujnik napięcia światła w przedniej szybie. Jeżeli miejsce instalacji czujnika jest zabrudzone lub uszkodzone w wyniku użycia nieprawidłowego środka czyszczącego, czujnik nie będzie działać poprawnie.

DBAŁOŚĆ I CZYSZCZENIE SAMOCHODU Z ZEWNĄTRZ

Wykończenie zewnętrznych powierzchni samochodu

Powłoka lakiernicza samochodu zapewnia mu ładny wygląd, głębię koloru, trwały połysk i długotrwałą ochronę blachy nadwozia.

Mycie samochodu

Najlepszym sposobem zachowania ładnego wyglądu powłoki lakierniczej samochodu jest jej częste mycie.

Samochód należy myć letnią lub zimną wodą.

Nie myć samochodu gorącą wodą ani w miejscu nasłonecznionym. Nie używać mocnych mydeł ani detergentów chemicznych.

Wszystkie środki czyszczące trzeba dość szybko spłukać z lakieru, zanim zaczną wysychać.

Samochody SsangYong są przeznaczone do użytkowania w normalnych warunkach otoczenia i są odporne na naturalne czynniki środowiskowe. Jednak w szczególnych okolicznościach, np. w razie użycia myjki wysokociśnieniowej, woda może przedostać się przez uszczelnienia do wnętrza samochodu.

Polerowanie i woskowanie

Zalecane jest okresowe polerowanie i woskowanie w celu usunięcia nalotu z powierzchni lakieru. Zatwierdzone środki są dostępne u dealerów SsangYong.

Zabezpieczenie zewnętrznych elementów z polerowanego metalu

Zewnątrz polerowane elementy metalowe należy regularnie czyścić, dla zachowania ich połysku.

Podczas czyszczenia wykończeń aluminiowych należy zachować szczególną ostrożność. Aby zapobiec uszkodzeniu powłoki ochronnej, nigdy nie należy używać polerek do aluminium ani chromu, nie czyścić ich nigdy parą ani sodą/mydłem kaustycznym (o właściwościach żrących). Zalecamy woskowanie wszystkich elementów z polerowanego metalu.

Czyszczenie kół aluminiowych, kół ze stopów i kołpaków

- Nie używać środków ściernych, polerujących, rozpuszczalników, drucianych ani szorstkich szczotek, ponieważ mogą one uszkodzić powłokę.
- Używać środków naturalnych do czyszczenia kół, detergeny kwasowe lub zasadowe mogą zniszczyć osłony kół.
- Koła należy wyczyścić po jeździe po drogach nadmorskich, aby chronić je przed korozją.

UWAGA

Nie czyścić kół ani obręczy ze stopów lekkich kwasowymi ani zasadowymi detergentami. Może to spowodować zniszczenie powłoki ochronnej.

ZABEZPIECZENIE PRZED KOROZJĄ

Ten samochód został zaprojektowany, by opierać się korozji. Podczas produkcji samochodu, na większości powierzchni zastosowano specjalne powłoki ochronne, w celu zachowania jego dobrego wyglądu, wytrzymałości i długotrwałej niezawodności. Niektóre, normalnie niewidoczne, elementy (np. niektóre części w komorze silnika i pod podwoziem) pozostają sprawne pomimo rdzy powierzchniowej. Dlatego też zabezpieczenie antykorozyjne tych elementów nie jest konieczne i nie jest stosowane.

Uszkodzenia blachy

Jeżeli samochód został uszkodzony i wymaga naprawy lub wymiany panelu nadwozia, należy upewnić się, że warsztat blacharski nakłada odpowiednią powłokę antykorozyjną na naprawiane lub wymieniane elementy tak, aby zachować odporność samochodu na korozję. (Patrz również część „Uszkodzenia lakieru” na następnej stronie.)

Osady z materiałów obcych

Chlorek wapnia i inne sole, środki odmrażające, olej i smoła drogowa, sok z drzew, ptasie odchody, opad z kominów przemysłowych i inne materiały obce mogą uszkodzić powłoki lakiernicze samochodu, jeżeli nie będą z nich usuwane. Nawet szybkie mycie może nie być w stanie całkowicie usunąć tych osadów. Mogą być potrzebne inne środki czyszczące. Używając środków chemicznych należy upewnić się, że są one bezpieczne dla powłoki lakierniczej samochodu.

Uszkodzenia lakieru

Odpryski lakieru po uderzeniach kamieni, rozwarstwienia lub głębokie rysy muszą być szybko usuwane. Odstonięty metal szybko skoroduje, a obszar objęty korozją może się rozszerzać i będzie wymagać drogiej naprawy. Drobne odpryśnięcia i zardrapania można naprawiać materiałami do zaprawek lakierniczych. Większe uszkodzenia lakieru można naprawiać w warsztacie blacharsko-lakierniczym dystrybutora samochodu.

Konserwacja podwozia

Powodujące korozję środki usuwające śnieg i lód i pył z dróg mogą osadzać się na podwoziu. Jeżeli te osady nie będą usuwane, może dojść do szybszej korozji (zdrewnienia) elementów znajdujących się pod podwoziem, takich jak przewody paliwowe, rama, płyta podłogowa i układ wydechowy, pomimo tego, że posiadają one powłoki antykorozyjne. Co najmniej raz w roku, na wiosnę, należy spłukać te osady z podwozia strumieniem wody z kranu. Należy dokładnie wypłukać każde miejsce, w którym może zbierać się błoto i zanieczyszczenia.

Osady zbite w ciasnych przestrzeniach podwozia należy zmiękczyć przed wypłukaniem. W razie potrzeby można powierzyć tę czynność dystrybutorowi SsangYong.

Mycie zderzaków

Brud i inne zanieczyszczenia na zderzaku usuwaj gąbką.

Jeżeli na zderzaku znajdują się ślady oleju silnikowego lub inne tłuste zanieczyszczenia, należy je zmyć wodą z mydłem. Nie używać wosków ściernych ani twardych szczotek. W przeciwnym razie może dojść do zarysowania zderzaka lub nadwozia.

UWAGA

- Podczas mycia silnika wypłukiwane są osady z paliwa, oleju i smaru. Dlatego czynność tę należy przeprowadzać tylko na stacji benzynowej lub u dystrybutora SsangYong, który posiada wyposażenie oddzielające olej od ścieków z myjni.
- Zużyty olej silnikowy, płyn hamulcowy, olej ze skrzyni biegów, środek niezamarzający, akumulator i opony należy pozostawiać w autoryzowanych placówkach utylizacyjnych, lub u ich dystrybutora, który jest prawnie zobowiązany do przyjęcia zużytych produktów w chwili nabycia przez klienta nowych.
- Te substancje/przedmioty nie mogą być wylwane do kanalizacji ani wyrzucane do śmieci wraz z odpadami z gospodarstwa domowego
- Ochrona środowiska jest obowiązkiem każdego z nas.
- Chroń środowisko postępując odpowiedzialnie i zgodnie z prawem.
- Użycie mocnego detergentu uniwersalnego, zasadowego lub kwasowego do czyszczenia lakierowanych powierzchni samochodu, lusterek zewnętrznych, szyby przedniej, elementów plastikowych lub skóry może spowodować ich wyblaknięcie, zmianę struktury lub rdzewienie.
- Wyczyszczenie szyby przedniej tkaniną zanieczyszczoną olejem lub woskiem może być przyczyną wibracji i nieprzyjemnych odgłosów wydawanych przez pracujące wycieraczki. Może również dojść do pogorszenia widoczności, pojawienia się refleksów świetlnych podczas jazdy nocą oraz słabego usuwania wody z szyby. Dlatego też nie należy czyścić szyby przedniej tkaninami zanieczyszczonymi woskiem ani substancjami olejnymi.
- Detergenty o właściwościach ściernych mogą uszkodzić powierzchnie lakierowane samochodu, również powierzchnie zderzaka. Nie należy poleierać samochodu przy użyciu detergentów o właściwościach ściernych.
- Detergenty kwasowe lub zasadowe mogą uszkodzić lakierowane powierzchnie kół wykonane z aluminium lub ze stopu.
- Niektóre środki chemiczne mogą spowodować odkształcenie lub odbarwienie czyszczonych nimi elementów wnętrza.
- Do czyszczenia elementów we wnętrzu nie należy używać środków chemicznych takich jak aceton, emalia ani wybielacz

KLUCZYK ZAPŁONOWY, PILOT

- Nigdy nie używaj dorabianych kluczyków innych niż oryginalne kluczyki dostarczone przez SsangYong. Może to spowodować pożar w wyniku przeciążenia obwodów elektrycznych.
- W przypadku utraty kluczyka konieczna jest wymiana całego zestawu kluczyków, aby zapobiec kradzieży.
- Pilota należy chronić przed uderzeniami, wstrząsami oraz zamoczeniem.
- Zużyte baterie należy zawsze wymieniać na baterie tego samego typu. Baterie należy wkładać zgodnie z oznaczeniem biegunowości.

TRYB AWARYJNY

Jeżeli pojawi się błąd systemowy, samochód będzie działać w trybie awaryjnym, pozwalającym zachować minimalne warunki konieczne do kontynuowania jazdy i zapobiegającym uszkodzeniu podzespołów samochodu. W tym trybie silnik może mieć ograniczoną moc lub może się wyłączyć. W takim przypadku udaj się do dealera lub ASO SsangYong w celu sprawdzenia systemu.

TURBOSPRĘŻARKA

Niewystarczająca ilość oleju na łożyskach turbosprężarki może spowodować jej zatarcie się. Dlatego też, aby tego uniknąć należy zastosować poniższe środki.

- Używaj tylko zalecanego oleju silnikowego oraz przestrzegaj terminów przeglądów i wymiany.
- Nie zwiększaj prędkości obrotowej silnika ponad prędkość biegu jałowego do momentu osiągnięcia normalnego ciśnienia oleju silnikowego. Wymuszenie pracy turbosprężarki przed dostatecznym nasmarowaniem jej łożysk wytwarza niepotrzebne i szkodliwe tarcie.
- Po włączeniu zapłonu, pozwól, aby silnik pracował na biegu jałowym przez około 2 minuty (nie naciskaj pedału przyspieszenia, ani nie rozpoczynaj jazdy).
- Nie wyłączaj silnika natychmiast po zakończeniu jazdy z dużym obciążeniem dla silnika (na przykład jazdy z dużą prędkością lub po długim zbiegu). Pozwól, aby silnik pracował na biegu jałowym przez około 1 minutę w celu schłodzenia.
- Po wymianie oleju i filtra oleju, uruchom silnik i pozwól, aby pracował na biegu jałowym przez około 1 minutę (nie naciskaj pedału przyspieszenia, ani nie rozpoczynaj jazdy).
- Nie należy dopuszczać do pracy silnika na dużych obrotach bez zamontowanego filtra powietrza (np. podczas przeglądu silnika).

Turbosprężarka

Turbosprężarka składa się z dwóch elementów – turbiny i sprężarki, które są napędzane przez centralny wałek główny. Turbina pracuje z prędkością 50000~160000 obrotów na minutę, wykorzystując energię gazów wydechowych do napędzania sprężarki. Z kolei sprężarka zasysa świeże powietrze, które spręża i podaje do cylindrów.

ZALECENIA DOTYCZĄCE PALIWA

W tym samochodzie mogą Państwo stosować dostępne w sprzedaży paliwa wysokiej jakości. Jakość stosowanego paliwa ma decydujący wpływ na moc, charakterystykę pracy oraz żywotność silnika. Istotną rolę odgrywają tutaj dodatki zawarte w paliwie. Tak więc należy stosować tylko paliwo wysokiej jakości.

Silnik Diesla

Należy stosować olej napędowy o liczbie cetanowej 50 lub wyższej.

Silnik benzynowy

Paliwo o zbyt niskiej liczbie oktanowej może spowodować przedwczesny zapłon (spalanie stukowe). SsangYong nie ponosi odpowiedzialności za uszkodzenia spowodowane użyciem niewłaściwego paliwa.

UWAGA

W celu uzyskania informacji o właściwej liczbie oktanowej stosowanej benzyny (np. ołowiowej), należy zwrócić się do dealera SsangYong.

UWAGA

Silnik i układ wydechowy zostanie uszkodzony.

- W samochodzie przystosowanym do benzyny bezołowiowej nie stosować benzyny ołowiowej.
- Stosować paliwo o liczbie oktanowej zalecanej przez SsangYong dla Państwa kraju lub wyższej.

Uszkodzenia wywołane stosowaniem niewłaściwego paliwa nie są objęte gwarancją.

Nie stosować metanolu

W samochodzie Korando nie należy stosować paliwa z domieszką metanolu (alkoholu drzewnego). Ten rodzaj paliwa może pogorszyć osiągi samochodu i spowodować uszkodzenia elementów układu paliwowego.

WSKAZÓWKA

Gwarancja nie obejmuje uszkodzeń lub innych problemów związanych z osiąganymi samochodem spowodowanych stosowaniem metanolu lub paliwa z dodatkiem metanolu.

Użytkowanie samochodu za granicą

Jeżeli wybierasz się do innego kraju, upewnij się, że:

- Spełnione są wszystkie wymogi prawne dotyczące rejestracji i ubezpieczenia.
- Sprawdź, czy jest tam dostępne odpowiednie paliwo.

Nalewanie paliwa z beczek lub pojemników do magazynowania paliwa

Dla zachowania bezpieczeństwa (szczególnie, gdy podczas tankowania korzysta się z urządzeń niekomercyjnych) wszystkie pojemniki, przewody, pompy mające styczność z paliwem, itp. powinny być właściwie uziemione.

W pewnych warunkach atmosferycznych, podczas przepływu paliwa może dojść do gromadzenia się ładunków statycznych na nieuziemionych, zwłaszcza plastikowych, przewodach podłączonych do pompy podającej paliwo.

Tak więc, podczas tankowania poza komercyjnymi stacjami benzynowymi, zaleca się stosowanie uziemionych pomp z przewodami posiadającymi integralne uziemienie oraz korzystanie wyłącznie z odpowiednio uziemionych zbiorczych pojemników z paliwem.

UŻYCIE BIOPALIW I PALIWA NISKIEJ JAKOŚCI

Układ paliwowy w silniku z wtryskiem bezpośrednim typu common rail jest komponentem o bardzo precyzyjnej budowie. Używanie paliwa o niskiej jakości oraz o zbyt dużej zawartości biopaliw może doprowadzić do poważnych uszkodzeń silnika spowodowanych wodą, zanieczyszczeniami lub cząsteczkami zawieszonymi w paliwie.

Używanie oleju napędowego zmieszanego ze zbyt dużą ilością biopaliw może spowodować zatkanie się filtra paliwa, utratę mocy, nieregularną pracę silnika na wolnych obrotach, samoczynne gaśnięcie silnika, trudności z uruchamianiem przy niskich temperaturach, jak również uszkodzenia silnika oraz układu paliwowego przez cząstki naturalnie wytracające się w paliwie.

W chwili obecnej w samochodach SsangYong z racji bezpieczeństwa może być używana tylko mieszanka oleju napędowego z biopaliwem o precyzyjnie określonych proporcjach. Mieszanka biopaliwa z olejem napędowym przekraczająca zalecaną ilość biopaliwa lub dodanie biopaliwa z rynku wtórnego do standardowego oleju napędowego może spowodować uszkodzenia podzespołów samochodu, które nie są objęte gwarancją.

Czym są “biopaliwa”?

Biopaliwa wytwarzane są poprzez przetwarzanie oleju roślinnego z fasoli, rzepaku, otrębów ryżowych itp. z alkoholem. Mogą być one używane samodzielnie lub w połączeniu z olejem napędowym w silnikach wysokoprężnych, jako że właściwości fizyczne i chemiczne biopaliw są podobne do oleju napędowego. Są one obecnie uważane za alternatywę dla oleju napędowego.

LAMPKA OSTRZEGAWCZA SEPARATORA WODY (SILNIK DIESLA)

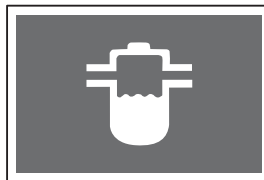

Jeżeli poziom wody w filtrze paliwa przekroczy pewien poziom, zapali się lampka ostrzegawcza i wyemitowane zostanie ostrzeżenie dźwiękowe. Dodatkowo, siła napędowa samochodu będzie zmniejszona.

Okres separowania wody: przy każdej wymianie oleju silnikowego

OSTRZEŻENIE

- Jeżeli lampka separatora wody pozostaje zapalona, udaj się do ASO lub dealera SsangYong w celu sprawdzenia układu.
- Jeżeli po zapaleniu się lampki ostrzegawczej jazda będzie kontynuowana, układ paliwowy silnika może zostać poważnie uszkodzony.

LAMPKA SPRAWDZENIA STANU SILNIKA

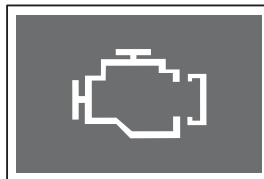

Lampka kontrolna stanu silnika, znajdująca się w zestawie wskaźników, zapala się, jeżeli układ paliwowy albo jeden z ważnych układów elektronicznych silnika nie działa prawidłowo. Skutkiem tego może być zmniejszona wydajność pracy lub wyłączenie się silnika. W takim przypadku należy udać się do najbliższego dealera SsangYong lub ASO SsangYong.

PODUSZKA POWIETRZNA

- Nie wolno uderzać ręką ani żadnymi przedmiotami (narzędziami) w miejsca, w których zainstalowane są poduszki powietrzne.
- System poduszek powietrznych stanowi uzupełnienie ochrony, jaką zapewniają pasy bezpieczeństwa. Kierowca powinien zawsze zapinać pasy bezpieczeństwa i upewniać się, że wszyscy pasażerowie znajdujący się w samochodzie również prawidłowo zapięli pasy, nawet jeśli samochód wyposażony jest w poduszki powietrzne.
- Nie umieszczaj żadnych przedmiotów w przestrzeni otwarcia poduszki powietrznej. W chwili zadziałania poduszek, przedmioty te mogą spowodować obrażenia.
- System poduszek powietrznych powinien być dokładnie sprawdzony 10 lat po zamontowaniu, niezależnie od wyglądu i innych warunków.
- Wszelkie naprawy systemu poduszek powietrznych powinny być wykonywane jedynie w ASO SsangYong lub u dealera SsangYong.
- Nie wolno sprawdzać obwodu za pomocą próbnika obwodów. Nie wolno podejmować prób modyfikowania elementów ani wiązki przewodów systemu poduszek powietrznych zamontowanych w kierownicy i innych lokalizacjach.
- Nigdy nie umieszczać fotelika dla dzieci na przednim siedzeniu pasażera. Poduszka powietrzna otwierająca się podczas kolizji mogłaby spowodować poważne obrażenia u dziecka znajdującego się w foteliku.
- Moduły poduszek powietrznych, które zadziałały (otworzyły się) powinny zostać wymontowane i wymienione na nowe.

- Po napełnieniu poduszki powietrznej niektóre jej elementy są gorące. Nie należy ich dotykać do chwili ostygnięcia.
- Osoby o wzroście poniżej 140 cm powinny siedzieć na tylnych siedzeniach.
- Moduły poduszek powietrznych, które zadziałały (otworzyły się) powinny zostać wymontowane i wymienione na nowe.
- Po napełnieniu poduszki powietrznej niektóre jej elementy są gorące. Nie należy ich dotykać do chwili ostygnięcia.
- Osoby o wzroście poniżej 140 cm powinny siedzieć na tylnych siedzeniach.

KORZYSTANIE Z USŁUG DEALERA SSANGYONG LUB ASO SSANGYONG

Samochód należy serwisować u dealera SsangYong lub ASO SsangYong. Gwarancja może zostać unieważniona, jeżeli samochód będzie serwisowany w innym zakładzie lub stacji obsługi.

ORYGINALNE CZĘŚCI

Zawsze należy używać tylko oryginalnych części zamiennych SsangYong. SsangYong nie ponosi odpowiedzialności za ewentualne szkody spowodowane używaniem nieoryginalnych części zamiennych i akcesoriów.

DBAŁOŚĆ O SAMOCHÓD PRZY TEMPERATURACH PONIŻEJ 0°C

DBAŁOŚĆ O SAMOCHÓD PRZY TEMPERATURACH PONIŻEJ 0°C

Warunki jazdy w zimie są często niekorzystne. Dlatego też, należy przygotować się odpowiednio do sytuacji awaryjnych. Przed podróżą w rejony słabiej zamieszkałe bądź podczas opadów śniegu, należy przygotować woreczki z piaskiem, łańcuchy śniegowe, łopatę, rękawice oraz stare ubrania.

Płyn chłodnicy

Zanim zrobi się zimno należy sprawdzić poziom płynu chłodzącego. Standardowo płyn chłodzący to mieszanina wody i środka niezamarzającego w stosunku 1:1.

W przypadku wiania wyłączenie wody do zbiornika płynu chłodzącego, silnik i układ chłodzenia samochodu mogą zostać poważnie uszkodzone, jeżeli woda zamrznie po spadku temperatury poniżej punktu zamarzania.

UWAGA

- W nowym samochodzie w układzie chłodzenia znajduje się płyn całoroczny.
- Przed dodaniem lub uzupełnieniem poziomu płynu chłodzącego, należy upewnić się, że płyn jest mieszaniną wody i środka niezamarzającego w stosunku 1:1.
- Należy używać wyłącznie oryginalnego płynu chłodzącego SsangYong.

Płyn do spryskiwaczy

Należy używać zimowego płynu do spryskiwaczy, który nie zamrznie w zimny dzień.

Płyn inny, niż zalecany może zamrznąć. Spowoduje to uszkodzenie pompy płynu do spryskiwaczy oraz silnika wycieraczek, co zagrazi bezpieczeństwu jazdy.

Olej silnikowy

W nowym samochodzie układ smarowania jest napełniony całorocznym olejem silnikowym.

Opony

Do jazdy po drogach pokrytych śniegiem lub lodem zalecane są opony zimowe. Zamontuj opony zimowe przed poruszeniem się po takich drogach.

UWAGA

- Po założeniu opon zimowych należy jeździć z prędkością niższą niż zazwyczaj.
- Łańcuchy śnieżne należy prawidłowo założyć i zamocować. W przeciwnym razie mogą one uszkodzić nadkola lub karoserię samochodu.

Klimatyzacja

Jeżeli klimatyzacja nie była używana przez dłuższy czas, to wewnętrzne elementy uszczelniające mogły ulec stwardnieniu, ponieważ nie były one smarowane przez dłuższy czas. Może to spowodować wyciek czynnika chłodniczego lub rdzewienie układu, a w konsekwencji awarię klimatyzacji.

Aby utrzymać układ klimatyzacji w optymalnym stanie technicznym, zaleca się włączanie jej na 5 do 10 minut raz na tydzień przez cały rok.

UWAGA

Nie usuwać z układu czynnika chłodniczego w zimie, nawet, jeśli klimatyzacja nie jest używana.

URUCHAMIANIE SILNIKA I JAZDA W ZIMIE

Uruchamianie silnika w zimie

W zimie opór układu przeniesienia napędu jest większy, a sprawność rozrusznika i akumulatora jest niższa. Dlatego też należy uruchamiać silnik w odpowiedni sposób.

Po uruchomieniu silnika, przed rozpoczęciem jazdy należy odczekać aż silnik się rozgrzeje. Rozgrzanie silnika zwiększy jego żywotność i podniesie bezpieczeństwo jazdy.

UWAGA

Świece żarowe w silniku Diesla muszą się wystarczająco rozgrzać przed uruchomieniem silnika.

Jazda w zimie

Należy zachowywać przynajmniej dwukrotnie większy odstęp od poprzedzającego samochodu. Przy zatrzymywaniu się, należy hamować silnikiem redukując biegi.

Unikać jazdy z dużą prędkością, gwałtownego przyspieszania, nagłego hamowania i gwałtownych ruchów kierownicą.

PARKOWANIE W ZIMIE

Osadzanie się lodu na elementach układu hamulcowego, kiedy zaciągnięty jest hamulec parkingowy może utrudnić ruszenie samochodem. Parkując na pochyłości należy najpierw zaciągać hamulec parkingowy. Następnie przesunąć dźwignię zmiany biegów w położenie 1 lub R (manualna skrzynia biegów) lub P (automatyczna skrzynia biegów). Na końcu umieścić klin pod kołem i zwolnić hamulec parkingowy.

OSTRZEŻENIE

Jeżeli na elementach układu hamulca parkingowego osadzi się lód, to próba ruszenia samochodem bez uprzedniego usunięcia lodu może uszkodzić samochód. Należy odczekać aż lód stopnieje, a następnie delikatnie ruszyć samochodem.

INNE PORADY DOTYCZĄCE KONSERWACJI

Aby uniknąć rdzewienia należy wyczyścić spód samochodu niezwłocznie po jeździe po drodze, na której rozsypało chlorek wapnia (sól).

Podczas parkowania na drodze pokrytej śniegiem, na elementach układu hamulcowego może osadzać się lód, który zredukuje dostępną siłę hamowania. W takim przypadku należy przejechać pewien dystans z niską prędkością kilkakrotnie hamując delikatnie przez dłuższą chwilę, aby usunąć lód. Po odzyskaniu pełnej skuteczności hamowania można kontynuować jazdę z normalną prędkością.

OSTRZEŻENIE

- Jeżeli pióra wycieraczek są oblodzone, włączenie wycieraczek może przeciążyć silniczek wycieraczek i uszkodzić go. Należy unikać używania wycieraczek, jeżeli na piórach znajduje się lód.
- Podczas jazdy po zaśnieżonej drodze w nadkolach może zgromadzić się duża ilość śniegu. Śnieg ten może ograniczać swobodne skręcanie przednich kół. Dlatego też, należy często usuwać nagromadzony śnieg.

Olej napędowy w zimie

W bardzo mroźne dni z oleju napędowego może wytrącić się parafina, będąca jednym z jego składników. Utrudni to uruchomienie silnika. W zimie na rynkach krajowych do oleju napędowego dodaje się nafty, aby zapobiec wytrącaniu się parafiny i zapewnić przepływ paliwa przez filtr paliwa. Ilość dodawanej nafty może różnić się w zależności od miejsca i średnich temperatur zimowych. Dlatego też, aby móc łatwo uruchomić silnik w zimny dzień, najlepiej jest parkować samochód w garażu. Jeżeli to możliwe, należy często tankować tak, aby zbiornik był stale pełny. Zapobiegnie to tworzeniu się lodu w układzie paliwowym.

UWAGA

- Należy wymieniać olej silnikowy i filtr paliwa zgodnie z zaleceniami. Zanieczyszczony olej silnikowy utraci swoją płynność, spowoduje zapchanie filtra paliwa i oleju, i utrudni uruchamianie silnika
- Aby ułatwić uruchamianie silnika zimą do zbiornika paliwa można dolać nafty lub alkoholu. Nie należy stosować innych dodatków do paliwa. Dodatki takie pogorszą smarowanie wewnętrznych elementów układu; mogą one także mieć inną temperaturę zapłonu. Spowoduje to uszkodzenie układu paliwowego lub generowanie nadmiernej ilości spalin.

Nie modyfikuj tego samochodu.

W przypadku dokonania niezatwierdzonych zmian w samochodzie, firma SsangYong nie ma obowiązku naprawy zmodyfikowanych części, nawet przed wygaśnięciem gwarancji. Gwarancja nie obejmuje również innych problemów spowodowanych modyfikacją.

Zakupiony przez Państwa samochód składa się z bardzo wielu precyzyjnych części, które przeszły ogromną liczbę badań i testów. Działanie tych części jest od siebie wzajemnie ściśle uzależnione. Dlatego też, jeżeli którakolwiek część zostanie zmodyfikowana lub zmieniona bez autoryzacji, pozostałe części mogą zostać zniszczone wskutek zmniejszonej wydajności działania lub przeciążenia, co w konsekwencji może doprowadzić do zniszczenia samochodu i zagrożenia ludzkiego życia.

Nie modyfikuj bez autoryzacji układu napędowego, w tym silnika, w celu poprawienia osiąągów lub wyglądu samochodu.

- Zakaz dokonywania nieautoryzowanych modyfikacji silnika lub elementów układu wydechowego.

Nieautoryzowana zmiana fabrycznych nastaw układu paliwowego oraz układu wlotowego, wydechowego i instalacji elektrycznej, oraz zmiany lub dodanie nieautoryzowanych części jest nielegalne, i może bardzo niekorzystnie wpłynąć na żywotność samochodu.

W szczególności, zainstalowanie instalacji gazowej LPG może poważnie obniżyć wydajność i żywotność samochodu. W takim przypadku gwarancja nie obejmuje silnika, jak również skrzyni biegów ze zintegrowanym mechanizmem różnicowym oraz geometrii kół.

W przypadku zamontowania ozdobnych kołpaków na obręczach kół, ciepło powstające w wyniku tarcia podczas hamowania może doprowadzić do przegrzania elementów ciernych hamulców lub gazowania płynu hamulcowego, powodując zanik siły hamowania.

Nie modyfikuj systemu audio w samochodzie i nie montuj żadnych dodatkowych urządzeń elektronicznych, takich jak bezprzewodowe systemy komunikacyjne, kamera wspomagająca parkowanie, LCD TV lub urządzenie do zdalnego uruchamiania silnika.

Układ elektroniczny samochodu posiada obwody elektroniczne i bezpieczniki, służące do instalacji standardowych urządzeń elektrycznych i elektronicznych. Jeżeli do istniejących urządzeń i obwodów zostaną dodane nowe urządzenia lub obwody, i jeżeli zostaną one jednocześnie włączone, to urządzenia elektryczne i elektroniczne mogą zostać uszkodzone przez przeciążenie, lub mogą się zapalić. Ponadto, wiercenie otworów do zamontowania takich urządzeń jak antena, może narazić samochód na rdzewienie.

Nie używaj niestandardowych opon, kół oraz innych związanych z nimi części.

Montowanie niestandardowych opon, na przykład opon szerszych niż zalecane może uszkodzić układ napędowy lub inne elementy narażone na tarcie. Ponadto, może to także zwiększyć zużycie paliwa i wydłużyć drogę hamowania, spowodować wibracje podczas jazdy, a osłabienie siły wspomagania układu kierowniczego może znacznie wpłynąć na właściwości jezdne. Wskazania prędkościomierza i licznika przebiegu mogą stać się niedokładne. W samochodach wyposażonych w automatyczną skrzynię biegów ze zintegrowanym mechanizmem różnicowym, zmianie biegu może towarzyszyć szarpnięcie.

Nie używaj dorabianych kluczyków

Dorabiany klucz może uszkodzić bębenek włącznika zapłonu i uniemożliwić rozłączenie rozrusznika po uruchomieniu silnika. W takim przypadku, ciągła praca rozrusznika może doprowadzić do uszkodzenia i zapalenia się obwodów elektronicznych.

Nie montuj samodzielnie okna dachowego ani barwionych szyb.

Montaż okna dachowego poprzez wycięcie otworu w dachu samochodu, może spowodować rdzewienie oraz przeciekanie przeciętej krawędzi dachu. Montowanie szyb barwionych i zapobiegających przedostawaniu się

promieni ultrafioletowych może spowodować przeciekanie uszczelki i inne problemy.

Nie montuj dostępnych na rynku osłon zderzaków.

Zamontowanie dostępnych na rynku osłon na zderzaki lub rur ochronnych może spowodować problemy podczas parkowania i zatrzymywania się wskutek zwiększonej długości samochodu, zwiększyć zużycie paliwa wskutek zwiększonej masy pojazdu, a ponadto w miejscach montowania osłon może dojść do rdzewienia. Wskutek braku amortyzatora wstrząsów w osłonie zderzaka, nawet kolizje podczas jazdy z małą prędkością będą powodować dużo poważniejsze zniszczenia niż te, których doznałby samochód bez modyfikacji.

Nie modyfikuj ani nie wymieniaj samodzielnie wykładzin oraz siedzeń.

- Wymiana wykładziny na papier laminowany

By zwiększyć komfort i amortyzację, a także, by ułatwić czyszczenie pojazdu, niektórzy kierowcy, po wymontowaniu foteli, wymieniają standardową wykładzinę na papier laminowany. Modyfikacje te mogą spowodować uszkodzenia sterowników i instalacji elektrycznej. Zmodyfikowane dywaniki lub dodatkowe wykładziny mogą utrudniać przesuwanie siedzeń lub spowodować nieprawidłowe działanie mechanizmu blokującego. W takim przypadku może nastąpić przesunięcie siedzenia w czasie jazdy i poważny wypadek.

- Wymiana siedzeń na nowe lub zakładanie pokrowców na siedzenia.

Istnieje kilka typów pokrowców spełniających różne role i pełniących różne funkcje, ale przeznaczonych do tego samego modelu samochodu. Ponieważ siedzenia mają różne układy elektroniczne i różne instalacje, wymiana siedzeń na nowe może wymagać zmian w instalacji elektrycznej lub spowodować nadmierne wykorzystanie przewodów elektrycznych. Jak wspomniano wcześniej, może to doprowadzić do uszkodzenia instalacji oraz związanego z nią wyposażenia, lub spowodować pożar przez przekroczenie obciążenia znamionowego instalacji.

Wymiana pokrowca siedzenia może zniszczyć urządzenia elektroniczne przez przecięcie lub przygniecenie przewodu elektrycznego. Może to również być przyczyną problemów z wentylacją, pożaru lub hałasu.

Nie montuj akcesoriów ani dodatkowych urządzeń na elementach sterujących samochodem.

Wydłużanie dźwigni skrzyni biegów lub montaż nakładek na pedale przyspieszenia i hamulca może doprowadzić do błędów kierowcy podczas jazdy.

Nie montuj produktów, które mają zmniejszać opór aerodynamiczny samochodu, takich jak naklejki, nakładki na zderzaki czy spoilery.

Klej z naklejek może zniszczyć lakierowane powierzchnie samochodu. Jeżeli w elementach samochodu wywiercone zostaną otwory do zamontowania akcesoriów lub innych części, okolice otworów będą podatne na rdzę a podczas jazdy może być generowany dodatkowy hałas. Nieprawidłowo zamocowane elementy dodatkowe mogą uszkodzić samochód, a nawet spowodować wypadek ze skutkiem śmiertelnym.

Podczas korzystania w systemie audio w samochodzie nie używaj nielegalnie kopiowanych płyt CD lub DVD, ponieważ jest to niezgodne z prawem. Takie płyty mogą również spowodować usterkę głównego urządzenia audio i zmieniacza płyt. Płyty te mogą nie być odtwarzane prawidłowo.

Montując w samochodzie nieautoryzowane części lub dokonując opisanych powyżej modyfikacji należy pamiętać, że zmodyfikowane elementy i związane z nimi problemy nie są objęte gwarancją.

SPIS TREŚCI

- Pilot* i Kluczyk zapłonu.....2-2
- Wymiana baterii w kluczyku typu Rekes2-5
- Funkcje kluczyka zapłonu.....2-6
- Otwieranie i zamykanie drzwi za pomocą kluczyka2-8
- Funkcje Inteligentnego kluczyka*2-9
- Położenie przycisku uruchamiania/wyłączenia silnika start/stop 2-11
- Blokowanie drzwi za pomocą Inteligentnego Kluczyka.....2-15
- Awaryjne uruchamianie silnika kluczykiem....2-18
- Wymiana akumulatora2-19
- Środki ostrożności podczas korzystania z Inteligentnego Kluczyka2-20
- Immobilizer*2-21
- Zabezpieczenie przed kradzieżą.....2-23



Kluczyk zapłonu i pilot



Przycisk blokowania drzwi

Blokowanie (naciśnij krótko)

- Krótkie naciśnięcie tego przycisku spowoduje zablokowanie wszystkich drzwi, pokrywy bagażnika oraz włączenie trybu antywłamaniowego.
- Po włączeniu trybu antywłamaniowego (autoalarmu), światła awaryjne migną dwukrotnie. Po ponownym naciśnięciu tego przycisku w ciągu 4 sekund światła awaryjne ponownie migną dwa razy i zostanie wyemitowany pojedynczy sygnał dźwiękowy.

! UWAGA

- Aby można było uzbroić system antywłamaniowy, należy wyjąć kluczyk zapłonowy z włącznika zapłonu, a wszystkie drzwi, pokrywa bagażnika oraz pokrywa silnika powinny być zamknięte. Naciśnięcie przycisku przy otworzonej pokrywie komory silnika lub bagażnika, spowoduje zablokowanie drzwi, ale tryb antywłamaniowy nie zostanie włączony. Po zamknięciu otwartej komory silnika lub bagażnika, tryb antywłamaniowy zostanie automatycznie włączony, a światła awaryjne migną dwa razy.
- W celu zapobieżenia kradzieży po zablokowaniu drzwi i pokrywy bagażnika za pomocą pilota, należy upewnić się, że zostały one zablokowane poprawnie poprzez pociągnięcie klamki.

WSKAZÓWKA

Procedura konfiguracji automatycznego składania lusterek znajduje się w Rozdziale 4.



Przycisk odblokowywania drzwi

Odblokowywanie (naciśnij krótko)

- Krótkie naciśnięcie tego przycisku spowoduje odblokowanie wszystkich drzwi, pokrywy bagażnika oraz wyłączenie trybu antywłamaniowego.
- Jeżeli funkcja automatycznego składania lusterek jest włączona, lusterka zewnętrzne rozłożą się.
- Po włączeniu trybu antywłamaniowego (autoalarmu), światła awaryjne migną jeden raz.
- Jeżeli drzwi lub pokrywa bagażnika nie zostaną otworzone w ciągu 30 sekund od odblokowania drzwi za pomocą pilota, wszystkie drzwi zostaną ponownie zablokowane (przejdzie w tryb antywłamaniowy).

WSKAZÓWKA

Procedura konfiguracji automatycznego składania lusterek znajduje się w Rozdziale 4.

Przycisk alarmowy

Funkcja alarmowa (naciśnij i przytrzymaj)

- Po naciśnięciu i przytrzymaniu przycisku przez ok. 2 sekundy w trybie antywłamaniowym na ok. 30 sekund uruchomione zostaną syrena alarmu oraz światła awaryjne.
- Tryb alarmowy zostanie wyłączony po naciśnięciu dowolnego przycisku na pilocie.



Aby użyć kluczyka mechanicznego:

Naciśnij przycisk Klucz mechaniczny rozłoży się automatycznie.

Aby złożyć kluczyk mechaniczny:

Naciśnij przycisk i złoż kluczyk.

UWAGA

- Pilot nie działa w następujących warunkach:
 - Gdy kluczyk jest we włączniku zapłonu
 - Gdy odległość od samochodu jest zbyt duża (ponad 10m)
 - Gdy bateria w pilocie jest rozładowana
 - Gdy samochód znajduje się za innymi samochodami lub przeszkodami
 - Przy bardzo niskich temperaturach
- Pilot może zostać łatwo uszkodzony na skutek działania wilgoci i wysokich temperatur. Dlatego należy go chronić przed wilgocią i wysokimi temperaturami.
- Zasięg pilota może się zmieniać w zależności od warunków otoczenia. Zaleca się używanie pilota w odległości maksymalnie 10 m od samochodu.
- W poniższych sytuacjach pilot może nie zadziałać z powodu fal radiowych pochodzących z innych źródeł. W takich przypadkach należy odblokować zamek w drzwiach kluczykiem.
 - W pobliżu posterunków policji, siedzib władz, stacji radiowych lub telewizyjnych, baz wojskowych, wież przekaźnikowych, lotnisk i portów.
 - Jeżeli pilot do samochodu znajduje się bardzo blisko radia lub telefonu komórkowego.
 - Gdy w pobliżu samochodu używany jest inny pilot.
- Jeżeli pilot nie działa prawidłowo należy udać się do dealera lub ASO SsangYong w celu sprawdzenia systemu.

Zgubienie pilota

W przypadku zgubienia pilota i zakupu nowego, należy dostarczyć drugi kluczyk do najbliższego dealera lub ASO SsangYong w celu jego zakodowania. W przeciwnym razie, stare kluczyki nie będą działać.

Aby zapobiec kradzieży za pomocą utraconego pilota, należy jak najszybciej dokonać ponownego kodowania.

UWAGA

W przypadku utraty kluczyków konieczna jest wymiana całego zestawu kluczyków, aby zapobiec kradzieży.

Przełącznik oświetlenia wnętrza pojazdu

Jeśli przełącznik oświetlenia wnętrza pojazdu w konsoli sufitowej znajduje się w położeniu DOOR, oświetlenie przedniej środkowej części wnętrza pojazdu włączy się na 30 sekund po naciśnięciu przycisku odblokowywania na pilocie. Oświetlenie zostaje niezwłocznie wyłączone po naciśnięciu przycisku blokowania.

Oświetlenie podczas wsiadania do samochodu

Oświetlenie ułatwiające wsiadanie do samochodu zamontowane jest w spodniej części obudowy wstecznych lusterek zewnętrznych i zapala się na 30 sekund po odblokowaniu drzwi za pomocą inteligentnego kluczyka lub po otwarciu drzwi kierowcy po wyłączeniu przycisku start/stop. Oświetlenie gaśnie natychmiast po zablokowaniu drzwi i uruchomieniu silnika.

WYMIANA BATERII W KLUCZYKU TYPU REKES

Jeżeli zasięg działania pilota znacznie się zmniejszy lub zdarza się, że pilot nie działa, należy wymienić baterię na nową.

Wewnętrzny obwód pilota jest czuły na statyczne ładunki elektryczne. Jeżeli pomimo zapoznania się z poniższym opisem nadal nie masz pewności, jak należy prawidłowo wymienić baterię, poproś o to pracownika dealera lub ASO SsangYong.

Wymiana:



1. Odkręć dwie śruby mocujące tylną pokrywę za pomocą płaskiego śrubokręta.



2. Zdejmij tylną pokrywę, wyjmij zużyta baterię i włóż nową.
3. Używaj tylko baterii zgodnej ze specyfikacją (CR2032). Upewnij się, że bateria jest włożona w prawidłowy sposób.
4. Po włożeniu baterii wykonaj poprzednie czynności w odwrotnej kolejności (zamontuj pokrywę, przykręć śruby).

UWAGA

- Używaj tylko baterii zgodnej ze specyfikacją. W przeciwnym razie pilot może nie działać poprawnie.
- Upewnij się, że bateria jest włożona w prawidłowy sposób.
- Pozbądź się starej baterii zgodnie z lokalnymi przepisami.

FUNKCJE KLUCZYKA

Położenie LOCK (blokada)

- Kluczyk może zostać tylko włożony lub wyjęty.
- Kierownica może zostać zablokowana.

Obrót z położenia ACC w położenie LOCK

Przekręć kluczyk, równocześnie naciskając go, z położenia ACC w położenie LOCK.

Położenie ACC

- Kierownica jest odblokowana, a elektroniczne elementy wyposażenia dodatkowego działają.
- Kluczyk zapłonowy nie może zostać wyjęty.

Położenie ON

- Silnik jest uruchomiony a wszystkie elektryczne elementy wyposażenia dodatkowego mogą być używane.
- Kierownica jest odblokowana.

Położenie START

Przekręć kluczyk zapłonowy w to położenie w celu uruchomienia silnika. Rozruch silnika będzie trwał do zwolnienia kluczyka, następnie powróci on automatycznie do położenia ON.

Odblokowanie kierownicy

W celu odblokowania kierownicy należy włożyć kluczyk do włącznika zapłonu i delikatnie obrócić go w położenie ACC lub ON, równocześnie lekko poruszając kierownicą w prawo i lewo.

Podświetlenie włącznika zapłonu

Oświetlenie zostaje włączone po otwarciu drzwi. Oświetlenie gaśnie po około 10 sekundach po zamknięciu drzwi.

Przypomnienie o kluczyku

Ostrzeżenie dźwiękowe zostanie wyemitowane w przypadku pozostawienia kluczyka zapłonu we włączniku zapłonu (położenie ACC lub LOCK).



ŚRODKI OSTROŻNOŚCI PODCZAS URUCHAMIANIA SILNIKA

- W celu odblokowania kierownicy należy włożyć kluczyk do włącznika zapłonu i delikatnie obrócić go w położenie ACC, równocześnie lekko poruszając kierownicą w prawo i lewo.
- W samochodach wyposażonych w ręczną skrzynię biegów z zintegrowanym mechanizmem różnicowym zapłon może zostać włączony tylko, jeśli pedał sprzęgła zostanie maksymalnie wciśnięty.
- Samochody wyposażone w silnik Diesla: Przekręć kluczyk zapłonowy do pozycji „ON” i odczekaj aż zgaśnie lampka kontrolna świec żarowych. Następnie obróć kluczyk zapłonowy do położenia „START” i przytrzymaj do momentu podjęcia pracy przez silnik. Nie należy przytrzymywać kluczyka zapłonowego w pozycji „START” przez dłużej niż 10 sekund.
- W samochodach wyposażonych w automatyczną skrzynię biegów ze zintegrowanym mechanizmem różnicowym silnik może zostać uruchomiony tylko, jeśli dźwignia sterująca skrzynią biegów znajduje się w położeniu „P” lub „N”.
- Podczas uruchamiania silnika trzymaj wciśnięty pedał hamulca.
- Jeżeli silnik nie uruchamia się, przekręć kluczyk z powrotem w położenie „LOCK” i odczekaj 10 sekund. Dopiero później spróbuj ponownie.
- Po uruchomieniu silnika, pozwól, aby przez około 2 minuty pracował na biegu jałowym. Nie należy naciskać pedału przyspieszenia w czasie rozgrzewania silnika.
- Jeżeli drzwi kierowcy zostaną otwarte, podczas gdy kluczyk znajduje się w położeniu „ACC” lub „LOCK” zostanie nadane ostrzeżenie dźwiękowe.
- Nie pozostawiaj kluczyka zapłonowego w położeniu „ACC” lub „ON”, jeżeli silnik nie jest uruchomiony. W takiej sytuacji może dojść do rozładowania akumulatora.
- Nigdy nie naciskaj pedału przyspieszenia podczas uruchamiania silnika.
- Nie dopuszczaj, aby rozrusznik pracował ciągle dłużej niż 10 sekund. (Może to spowodować uszkodzenie rozrusznika.)
- Aby nie uszkodzić rozrusznika, obróć kluczyk do położenia „LOCK” i odczekaj co najmniej 10 sekund przed kolejną próbą uruchomienia silnika.
- Nigdy nie przekręcaj kluczyka zapłonu w położenie „LOCK” ani nie wyjmuj kluczyka z włącznika zapłonu podczas jazdy. Kierownica zostanie zablokowana, co może doprowadzić do wypadku i odniesienia poważnych obrażeń.
- Nigdy nie używaj duplikatów kluczyków innych niż oryginalne kluczyki dostarczone przez SsangYong.
- Duplikat kluczyka (kluczyk dorabiany) może nie porócić do położenia „ON”. Może to spowodować pożar w wyniku przeciążenia obwodów elektrycznych. Dodatkowo, silnik wyposażony w immobilizer nie może zostać uruchomiony za pomocą duplikatu kluczyka.

OTWIERANIE I ZAMYKANIE DRZWI ZA POMOCĄ KLUCZYKA ZAPŁONOWEGO



- 1 Odblokowanie drzwi i pokrywy bagażnika
- 2 Blokowanie drzwi i pokrywy bagażnika

Aby zablokować drzwi:

Przekręć kluczyk w zamku w drzwiach kierowcy do pozycji zablokowania (w kierunku tyłu samochodu). Wszystkie drzwi oraz pokrywa bagażnika zostaną zablokowane.

Aby odblokować drzwi:

Przekręć kluczyk w zamku w drzwiach kierowcy do pozycji odblokowania (w kierunku przodu samochodu). Wszystkie drzwi oraz pokrywa bagażnika zostaną odblokowane.

Aby otworzyć drzwi:

Pociągnij za klamkę drzwi.

⚠ UWAGA

Jeżeli drzwi zostaną odblokowane za pomocą kluczyka zapłonowego po tym, jak zostały zablokowane za pomocą pilota (tryb antywłamaniowy), włączy się autoalarm. Aby wyłączyć alarm należy wcisnąć dowolny przycisk w pilocie.

Automatyczne blokowanie drzwi

Wszystkie odblokowane drzwi zostaną automatycznie zablokowane po przekroczeniu prędkości 30 km/h.

Automatyczne odblokowywanie drzwi

- Wszystkie drzwi zostają automatycznie odblokowane po wyłączeniu silnika.
- Nawet jeśli wszystkie drzwi są zablokowane, zostaną one automatycznie odblokowane po otwarciu drzwi kierowcy.
- Jeżeli wszystkie drzwi zostały zablokowane za pomocą systemu automatycznego blokowania drzwi i zadziała poduszka powietrzna, wszystkie drzwi zostaną automatycznie odblokowane.

⚠ OSTRZEŻENIE

Jeżeli wskutek uderzenia uszkodzone zostaną drzwi lub konstrukcja nadwozia, system automatycznego odblokowywania drzwi może nie zadziałać.

FUNKCJE INTELIGENTNEGO KLUCZYKA*

Inteligentny kluczyk umożliwia blokowanie i odblokowywanie drzwi oraz bagażnika, jak również uruchomienie silnika.

Funkcje przycisku inteligentnego kluczyka są podobne do funkcji przycisków pilota.

Przycisk blokowania drzwi

- Wszystkie drzwi i bagażnik zostają zablokowane po krótkim naciśnięciu przycisku.
- Jeżeli funkcja automatycznego składania lusterek jest włączona, lusterka zewnętrzne zostaną złożone.
- Jeśli wszystkie drzwi i bagażnik są zablokowane, światła awaryjne migną dwa razy oraz nadany zostaje jednokrotny sygnał dźwiękowy w celu potwierdzenia włączenia zabezpieczeń antywłamaniowych.

UWAGA

- Jeśli którekolwiek drzwi (lub bagażnik) lub pokrywa silnika są otwarte, drzwi zostaną zablokowane, ale światła awaryjne nie migną i nie zostanie nadany sygnał dźwiękowy. Oznacza to, że zabezpieczenia antywłamaniowe nie mogą zostać aktywowane. Jeśli wszystkie drzwi (bagażnik) oraz pokrywa silnika zostaną zamknięte po wciśnięciu przycisku blokowania, światła awaryjne migną dwa razy oraz nadany zostaje jednokrotny sygnał dźwiękowy w celu potwierdzenia włączenia zabezpieczeń antywłamaniowych.
- Unikać kontaktu inteligentnego kluczyka z wodą i innymi płynami. Kluczyk może zostać uszkodzony w wyniku kontaktu z wodą lub płynami.
- Aby zapobiec kradzieży samochodu, po zamknięciu drzwi i pokrywy bagażnika przy użyciu inteligentnego kluczyka należy sprawdzić, czy zostały one zablokowane.
- Zablokowanie drzwi przy pomocy inteligentnego kluczyka jest niemożliwe, jeśli przycisk start/stop znajduje się w pozycji ON lub silnik pracuje.
- Możliwe jest zablokowanie drzwi za pomocą inteligentnego kluczyka, gdy przycisk start/stop znajduje się w położeniu ACC. Przycisk start/stop zostaje wówczas przełączony z położenia ACC w OFF (wyłączony).



Przycisk odblokowywania drzwi

- Wszystkie drzwi i bagażnik zostają odblokowane po krótkim naciśnięciu przycisku.
- Zewnętrzne lusterka wsteczne zostają rozłożone w przypadku wybrania automatycznego składania.
- Zabezpieczenia antywłamaniowe zostają dezaktywowane, światła awaryjne migną jeden raz, natomiast sygnał dźwiękowy zostanie nadany dwukrotnie.
- Jeżeli drzwi lub pokrywa bagażnika nie zostaną otworzone w ciągu 30 sekund od odblokowania drzwi za pomocą inteligentnego kluczyka, wszystkie drzwi zostaną ponownie zablokowane (przejście w tryb antywłamaniowy).

WSKAZÓWKA

Procedura konfiguracji automatycznego składania lusterek znajduje się w Rozdziale 4.



Przycisk alarmowy

• Funkcja alarmowa

- Naciśnięcie i przytrzymanie tego przycisku przez dłużej niż 1 sekundę spowoduje włączenie świateł awaryjnych oraz syreny na ok. 30 sekund.
- Funkcja alarmowa zostanie wyłączona jeżeli przycisk zostanie przytrzymany przez dłuższy czas.

Oświetlenie podczas wsiadania do samochodu

Oświetlenie ułatwiające wsiadanie samochodu zamontowane jest w spodniej części obudowy wstecznych lusterek zewnętrznych i zapala się na 30 sekund po odblokowaniu drzwi za pomocą inteligentnego kluczyka lub po otwarciu drzwi kierowcy po wyłączeniu przycisku start/stop. Oświetlenie gaśnie natychmiast po zablokowaniu drzwi i uruchomieniu silnika.

Oświetlenie podejścia do samochodu

Oświetlenie podczas wsiadania do samochodu zostaje włączone po podejściu do samochodu (ok. 1 m) z inteligentnym kluczykiem. Funkcja ta jest jednak dostępna dopiero po 30 sekundach od aktywowania zabezpieczeń antywłamaniowych. W przypadku zablokowania drzwi lub uruchomienia silnika oświetlenie gaśnie natychmiast.

OSTRZEŻENIE

W przypadku utraty inteligentnego kluczyka niemożliwe jest otwarcie drzwi i uruchomienie silnika. W przypadku braku zapasowego inteligentnego kluczyka należy skontaktować się z ASO SsangYong.

Przycisk otwierania pokrywy bagażnika

Pokrywa bagażnika zostanie otworzona po naciśnięciu przycisku otwierania pokrywy bagażnika i przytrzymaniu go przez dłużej niż 1 sekundę. Jeżeli pokrywa bagażnika nie zostanie otworzona w ciągu 30 sekund od odblokowania za inteligentnego kluczyka, pokrywa zostanie ponownie zablokowana (przejdzie w tryb antywłamaniowy).

Przełącznik oświetlenia wnętrza pojazdu

Jeśli przełącznik oświetlenia wnętrza pojazdu w konsoli sufitowej znajduje się w położeniu DOOR, oświetlenie przedniej i środkowej części wnętrza pojazdu włączy się na 30 sekund po naciśnięciu przycisku odblokowywania w inteligentnym kluczyku. Oświetlenie zostaje niezwłocznie wyłączone po naciśnięciu przycisku blokowania.

POŁOŻENIE PRZYCISKU URUCHAMIANIA/WYŁĄCZANIA SILNIKA START/STOP

Należy w pełni zrozumieć funkcje każdego z położeń.

Położenie OFF



Lampka kontrolna: OFF (wyłączona)

- Do układu elektrycznego nie jest dostarczana energia elektryczna, a kierownica jest zablokowana.

W celu wyłączenia silnika, nacisnąć przycisk start/stop w pozycji ON, przy dźwigni zmiany biegów w położeniu P.

WSKAZÓWKA

Przycisk start/stop zostaje przyłączony w położenie OFF po otwarciu drzwi kierowcy, jeśli wcześniej znajdował się on w położeniu ACC.

Położenie ACC



Lampka kontrolna: Pomarańczowa

- Działają niektóre elementy elektrycznego wyposażenia dodatkowego.

Nacisnąć przycisk start / stop, gdy przycisk znajduje się w położeniu OFF bez wciskania pedału hamulca. Kierownica jest odblokowana, a elektroniczne elementy wyposażenia dodatkowego działają.

Położenie ON



Lampka kontrolna: Czerwona

- Działa większość elementów elektrycznego wyposażenia dodatkowego.

Nacisnąć przycisk start / stop, gdy przycisk znajduje się w położeniu ACC bez wciskania pedału hamulca. Nie pozostawiać przycisku w położeniu ON, jeśli silnik nie działa, aby uniknąć rozładowania akumulatora.

Położenie START



Lampka kontrolna: Zielona

- Położenie uruchamiania silnika

W celu uruchomienia silnika należy wcisnąć pedał hamulca i nacisnąć przycisk start/stop, gdy dźwignia zmiany biegów znajduje się w położeniu P lub N.

OSTRZEŻENIE

- Nie wciskać przycisku start/stop gdy silnik pracuje. W przeciwnym wypadku może dojść do uszkodzenia rozrusznika. Po uruchomieniu silnika lampka kontrolna na przycisku start/stop zaczyna świecić na czerwono.
- Przed opuszczeniem pojazdu należy upewnić się, że silnik został wyłączony, a lampka przycisku start/stop zgasła.



Włączanie silnika



W celu uruchomienia silnika należy wcisnąć pedał hamulca i nacisnąć przycisk start/stop, gdy dźwignia zmiany biegów znajduje się w położeniu P lub N.

1. Umieścić inteligentny klucz wewnątrz pojazdu.
2. Zapiąć pasy bezpieczeństwa i upewnić się, że wszyscy pasażerowie również je zapięli.
3. Upewnić się, że hamulec parkingowy jest zaciągnięty.
4. Wyłączyć wszystkie urządzenia elektryczne.
5. Wybrać położenie P dźwigni zmiany biegów.
6. W pełni wcisnąć pedał hamulca. Upewnić się, że lampka kontrolna na przycisku jest zielona. Wcisnąć przycisk start/stop. Lampka kontrolna zgaśnie po uruchomieniu silnika.
7. Jeżeli silnik nie uruchamia się, aby uniknąć uszkodzenia silnika, przełączyć zapłon w położenie „OFF” i odczekać przynajmniej 10 sekund.
8. Następnie spróbuj uruchomić silnik ponownie (patrz punkt 6).
9. Jeżeli silnik nie pracuje nie pozostawiaj zapłonu w położeniu ACC lub ON przez dłuższy czas. W takiej sytuacji nie korzystaj również z systemu audio. Może to doprowadzić do rozładowania akumulatora.

! UWAGA

- Inteligentny klucz może nie działać prawidłowo, jeśli zostanie umieszczony w „ślepych punktach”, takich jak pod pedałami, na podłodze lub na siedzeniu.
- Jeśli silnik nie zostanie włączony należy zapoznać się z treścią rozdziału „Awaryjne uruchamianie silnika” lub sprawdzić system w ASO SsangYong.

WSKAZÓWKA

Aby łatwiej uruchomić silnik przy niskich temperaturach należy przestrzegać poniższych wskazówek

1. Wcisnąć dwukrotnie przycisk start/stop bez wciskania pedału hamulca.
2. Przycisk start/stop zostanie uruchomiony, a lampka kontrolna rozgrzewania w zestawie wskaźników zaświeci się.
3. Odczekać do zgaśnięcia lampki, a następnie wcisnąć pedał hamulca i przycisk start/stop.

! OSTRZEŻENIE

Silnik zostanie uruchomiony po naciśnięciu przycisku start/stop tylko, jeśli inteligentny klucz znajduje się w samochodzie. Nie pozwalaj dzieciom ani osobom niezaznajomionym z pojazdem na dotykanie przycisku start/stop ani innych elementów.

Rozpoczynanie jazdy

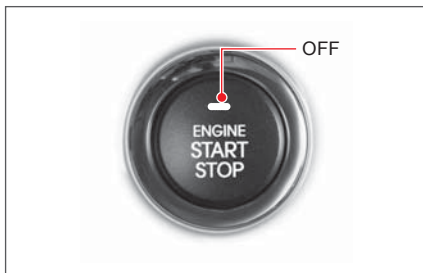

1. Upewnić się, że w pobliżu samochodu nie znajdują się osoby ani żadne przedmioty.
2. Zwolnić hamulec postojowy.
3. Wcisnąć i przytrzymać pedał hamulca, i przesunąć dźwignię zmiany biegów do pozycji „D” lub „R”. Upewnić się, że zapala się lampka kontrolna położenia „D”. Powoli zwolnić pedał hamulca, aby rozpocząć jazdę.
4. Jeżeli pojazd zatrzyma się na wzniesieniu należy pewnie wcisnąć pedał hamulca aby zabezpieczyć pojazd przed stoczeniem się w dół.

Wyłączanie silnika

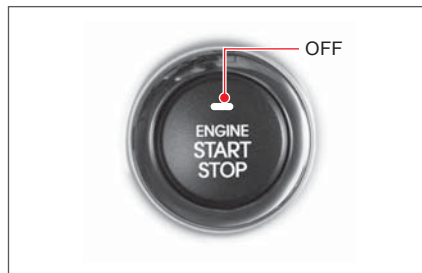

1. Wcisnąć pedał hamulca w celu zatrzymania samochodu.
2. Przesunąć dźwignię zmiany biegów w położenie „P”.
3. Zaciągnąć mocno hamulec postojowy.
4. Nacisnąć przycisk start/stop w celu wyłączenia silnika.
5. Przed opuszczeniem pojazdu upewnić się, że silnik jest wyłączony.

Wyłączanie silnika podczas jazdy



W sytuacji awaryjnej, gdy pojazd jest w ruchu, można wyłączyć silnik naciskając przycisk start/stop i przytrzymując go przez ponad 3 sekundy.

OSTRZEŻENIE

Przycisku start/stop nie wolno naciskać w czasie jazdy, jeśli nie jest to sytuacja awaryjna. Może to spowodować utratę kontroli nad pojazdem i siły hamowania, co może doprowadzić do wypadku.



ŚRODKI OSTROŻNOŚCI PODCZAS URUCHAMIANIA SILNIKA ZA POMOCĄ INTELIGENTNEGO KLUCZYKA

- Silnik może zostać uruchomiony tylko, jeśli dźwignia skrzyni biegów znajduje się w pozycji „P” lub „N”.
- Podczas uruchamiania silnika trzymaj wciśnięty pedał hamulca.
- Nie należy naciskać pedału przyspieszenia podczas uruchamiania silnika.
- Jeżeli silnik nie uruchomi się odczekaj przynajmniej 10 sekund. Dopiero później spróbuj ponownie go uruchomić.
- Po uruchomieniu silnika, pozwól, aby przez około 2 minuty pracował na biegu jałowym. W szczególności przy niskich temperaturach nie należy od razu zaczynać jazdy z dużą prędkością.
- W przypadku pozostawienia inteligentnego kluczyka w samochodzie, gdy przycisk start/stop znajduje się w położeniu ON lub START, w zestawie wskaźników pojawi się komunikat ostrzegawczy i nadane zostanie powiadomienie dźwiękowe.
- Silnik zostanie uruchomiony po naciśnięciu przycisku start/stop tylko, jeśli inteligentny kluczyk znajduje się w samochodzie. Nie pozwalaj dzieciom ani osobom niezaznajomionym z pojazdem na dotykanie przycisku start/stop ani innych elementów.
- Upewnić się, że niemożliwe jest uruchomienie silnika, podczas wykonywania czynności sprawdzających w komorze silnika.
- Nie pozostawiać przycisku w położeniu ON, jeśli silnik nie działa, aby uniknąć rozładowania akumulatora.
- Przycisku start/stop nie wolno naciskać w czasie jazdy, jeśli nie jest to sytuacja awaryjna.
- Inteligentny kluczyk może nie działać prawidłowo, jeśli zostanie umieszczony w „ślepych punktach”, takich jak pod pedałami, na podłodze lub na siedzeniu.
- Silnika nie można uruchomić jeśli inteligentny kluczyk zostanie umieszczony w pobliżu smartphona lub podczas ładowania smartphona przez gniazdko w samochodzie.
- Przy wysiadaniu z pojazdu zawsze wyłączaj silnik i zawsze zabieraj ze sobą inteligentny kluczyk.
- Jeżeli utracisz inteligentny kluczyk nie będzie możliwe otwarcie drzwi ani uruchomienie silnika. Jeżeli zajdzie taka potrzeba odholuj pojazd i skontaktuj się z ASO Ssangyong.
- Unikaj kontaktu inteligentnego kluczyka z wodą i innymi płynami. Kluczyk może zostać uszkodzony w wyniku kontaktu z wodą lub płynami. Uszkodzenie takie nie jest objęte gwarancją.

BLOKOWANIE DRZWI ZA POMOCĄ INTELIGENTNEGO KLUCZYKA

Blokowanie drzwi

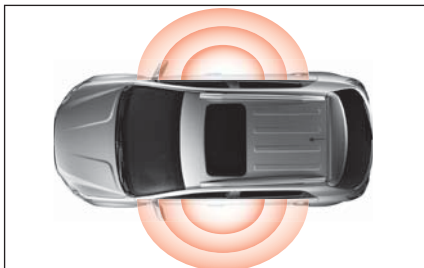

Upewnić się, że inteligentny kluczyk znajduje się w zasięgu działania (ok. 1 m) od anteny w zewnętrznej klamce.

W przypadku pozostawienia inteligentnego kluczyka w samochodzie, gdy przycisk start/stop znajduje się w położeniu ON lub START, w zestawie wskaźników pojawi się komunikat ostrzegawczy i nadane zostanie powiadomienie dźwiękowe.

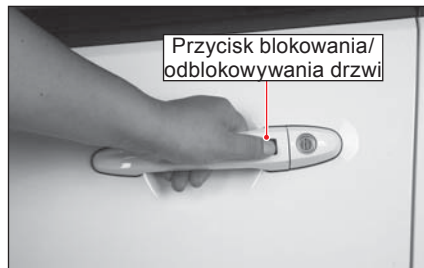

W celu zablokowania drzwi nacisnąć przycisk blokowania/odblokowywania na klamce drzwi



Jeśli wszystkie drzwi i bagażnik są zablokowane, światła awaryjne migną dwa razy oraz nadany zostaje jednokrotny sygnał dźwiękowy w celu potwierdzenia włączenia zabezpieczeń antywłamaniowych.

Zablokowanie drzwi nie jest możliwe w następujących sytuacjach:

- Inteligentny kluczyk jest wewnątrz samochodu.
- Przycisk start/stop znajduje się w położeniu ON lub START.
- Dowolne drzwi są otwarte.

OSTRZEŻENIE

- Przed opuszczeniem pojazdu należy upewnić się, że silnik został wyłączony, a inteligentny kluczyk nie został w pojeździe.
- Wewnątrz pojazdu powinien znajdować się tylko jeden inteligentny kluczyk.
- Możliwe jest zablokowanie drzwi za przycisku blokowania/odblokowywania, gdy przycisk start/stop znajduje się w położeniu ACC. Przycisk start/stop zostaje wówczas przełączony z położenia ACC w OFF (wyłączony).
- Jeśli używany obecnie inteligentny kluczyk znajduje się wciąż w pojeździe, nie będzie on chwilowo działał w przypadku zablokowania drzwi innym inteligentnym kluczykiem (np. zapasowym kluczykiem inteligentnym).

Odblokowywanie drzwi

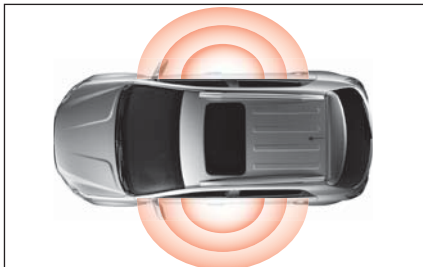

Upewnić się, że inteligentny kluczyk znajduje się w zasięgu działania (ok. 1 m) od anteny w zewnętrznej klamce.

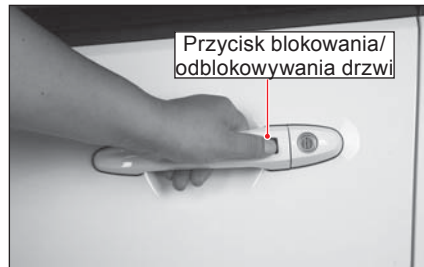

W celu odblokowania drzwi nacisnąć przycisk blokowania/odblokowywania na klamce drzwi

UWAGA

Jeśli inteligentny kluczyk znajduje się w zasięgu działania anteny kluczyka, dowolna osoba może odblokować drzwi naciskając przycisk blokowania/odblokowywania na zewnętrznej klamce. Aby zapobiec kradzieży pojazdu należy zachować ostrożność podczas przebywania z inteligentnym kluczykiem w pobliżu pojazdu.



Jeśli wszystkie drzwi są odblokowane nadane zostaną dwa sygnały dźwiękowe, a światła awaryjne migną raz. Można wówczas otworzyć drzwi za pomocą klamki.

Odblokowywanie pokrywy bagażnika

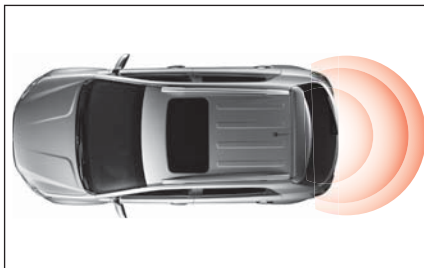

Upewnić się, że inteligentny kluczyk znajduje się w zasięgu działania (ok. 1 m) od anteny w klamce bagażnika.



W celu odblokowania pokrywy bagażnika dotknąć przycisk otwierania wewnątrz klamki bagażnika.

UWAGA

Jeśli inteligentny kluczyk znajduje się w zasięgu działania anteny kluczyka, dowolna osoba może odblokować pokrywę bagażnika naciskając przycisk otwierania pokrywy bagażnika wewnątrz klamki bagażnika. Aby zapobiec kradzieży pojazdu należy zachować ostrożność podczas przebywania z inteligentnym kluczykiem w pobliżu pojazdu.



W celu otwarcia pokrywy bagażnika należy podnieść ją do góry. Jeśli przed otwarciem pokrywy bagażnika włączone były zabezpieczenia antywłamaniowe, po jej zamknięciu światła awaryjne migną dwa razy i zostanie nadany jeden sygnał dźwiękowy (pownna aktywacja zabezpieczeń antywłamaniowych).

WSKAZÓWKA

Jeśli inteligentny kluczyk znajduje się wewnątrz samochodu, a zabezpieczenia antywłamaniowe są włączone, pokrywa bagażnika nie może zostać zablokowana nawet po jej zamknięciu. Nadany zostanie jednak sygnał dźwiękowy aby o tym poinformować.

AWARYJNE URUCHAMIANIE SILNIKA KLUCZYKIEM

- * **Blokowanie / odblokowywanie drzwi:** Jeśli bateria jest słabo naładowana lub inteligentny kluczyk nie działa prawidłowo, można zablokować/odblokować drzwi za pomocą normalnego kluczyka.
- * **Włączanie silnika:** Jeśli bateria jest słabo naładowana lub inteligentny kluczyk nie działa prawidłowo, można uruchomić silnik wkładając inteligentny kluczyk w uchwyt na kluczyk.

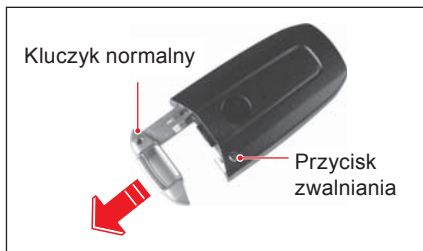

1. Wcisnąć i przytrzymać przycisk zwalniania i wyjąć kluczyk.



UWAGA

Upewnić się, że inteligentny kluczyk został umieszczony w uchwycie we właściwym kierunku.



5. Aby uruchomić silnik należy wcisnąć pedał hamulca i nacisnąć przycisk start/stop, gdy dźwignia zmiany biegów znajduje się w położeniu P lub N.

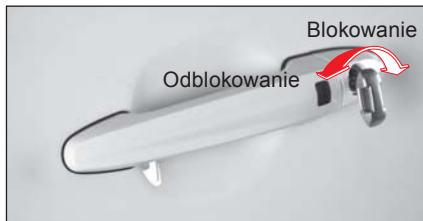

2. W celu odblokowania drzwi przekręcić kluczyk w kierunku odblokowywania.
3. Jeśli włączone są zabezpieczenia antywłamaniowe włączy się alarm.

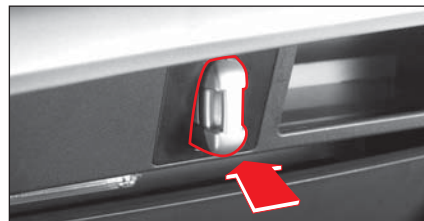

4. Otworzyć schowek i umieścić inteligentny kluczyk w uchwycie na kluczyk.

UWAGA

Jeśli inteligentny kluczyk znajduje się w uchwycie niemożliwe jest zamknięcie schowka.



6. W celu zablokowania drzwi przekręcić kluczyk w kierunku zablokowania. Nie jest możliwe uruchomienie zabezpieczeń antywłamaniowych.

WYMIANA BATERII

Bateria inteligentnego kluczyka powinna działać przez kilka lat, ale jeśli inteligentny kluczyk nie działa prawidłowo lub w zestawie wskaźników (Supervision) pojawia się komunikat „Battery Low” należy wymienić baterię. W przypadku wątpliwości dotyczących korzystania z inteligentnego kluczyka lub wymiany baterii należy skontaktować się z ASO SsangYong.

Komunikat o niskim poziomie naładowania baterii (Battery Low)

(Zestaw wskaźników)

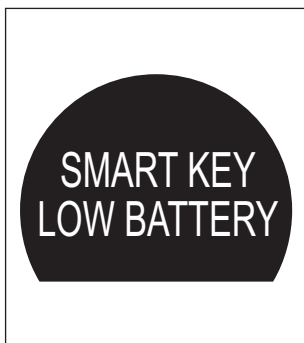

Wymiana



- Wcisnąć i przytrzymać przycisk zwalniania i wyjąć kluczyk.
- Podważyć i otworzyć przednią osłonę inteligentnego kluczyka



- Odłączyć PCB od obudowy kluczyka. Należy uważać, aby nie uszkodzić PCB.



- Wymienić baterię na nową.
- Po włożeniu baterii wykonać poprzednie czynności w odwrotnej kolejności.

Bateria

Cr2032

! UWAGA

- Użycie nieprawidłowej baterii może spowodować usterkę inteligentnego kluczyka. Należy upewnić się, że użyto właściwej baterii.
- Upewnij się, że bateria jest włożona w prawidłowy sposób.
- Pozbądź się starej baterii zgodnie z lokalnymi przepisami.

ŚRODKI OSTROŻNOŚCI PODCZAS KORZYSTANIA Z INTELIGENTNEGO KLUCZYKA

UWAGA

- Jeśli używany obecnie inteligentny kluczyk znajduje się wciąż w pojeździe, nie będzie on chwilowo działał w przypadku zablokowania drzwi innym inteligentnym kluczykiem (np. zapasowym kluczykiem inteligentnym) lub przyciskiem blokady drzwi na zewnętrznej klamce drzwi. Aby inteligentny kluczyk ponownie zaczął działać należy wyłączyć zabezpieczenia antywłamaniowe naciskając przycisk odblokowania na inteligentnym kluczyku lub przycisk odblokowywania na klamce zewnętrznej.
- Jeśli bateria jest słabo naładowana lub inteligentny kluczyk nie działa prawidłowo, można uruchomić silnik wkładając inteligentny kluczyk w uchwyt na kluczyk w schowku.
- W poniższych sytuacjach inteligentny kluczyk może nie zadziałać poprawnie:
 - Inteligentny kluczyk znajduje się blisko przekaźnika radiowego, np. radiostacji lub lotniska, co może zakłócać normalne działanie inteligentnego kluczyka.
 - Inteligentny kluczyk znajduje się w pobliżu przenośnego systemu komunikacji radiowej lub telefonu komórkowego.
 - W pobliżu samochodu używany jest inteligentny kluczyk innego pojazdu.
- Inteligentny kluczyk może nie działać prawidłowo, jeśli zostanie umieszczony w „ślepych punktach”, takich jak pod pedałami, na podłodze lub na siedzeniu.
- Inteligentny kluczyk może nie działać prawidłowo w przypadku przechowywania dwóch inteligentnych kluczyków razem.
- Zapasowy inteligentny kluczyk należy przechowywać w bezpiecznym miejscu, nie w samochodzie. Upewnij się, że inteligentny kluczyk nie został w samochodzie podczas blokowania drzwi za pomocą przycisku blokowania na zewnętrznej klamce.
- Silnik zostanie uruchomiony po naciśnięciu przycisku start/stop tylko, jeśli inteligentny kluczyk znajduje się w samochodzie. Nie pozwalaj dzieciom ani osobom niezaznajomionym z pojazdem na dotykanie przycisku start/stop ani innych elementów.
- Przy wysiadaniu z pojazdu zawsze wyłączaj silnik i zawsze zabieraj ze sobą inteligentny kluczyk.
- Unikaj kontaktu inteligentnego kluczyka z wodą i innymi płynami. Kluczyk może zostać uszkodzony w wyniku kontaktu z wodą lub płynami.
- Jeżeli utracisz inteligentny kluczyk nie będzie możliwe otwarcie drzwi ani uruchomienie silnika. Jeżeli zajdzie taka potrzeba odholuj pojazd i skontaktuj się z ASO Ssangyong.

IMMOBILIZER*

Immobilizer jest dodatkowym zabezpieczeniem samochodu przed kradzieżą, ponieważ nie pozwala na uruchomienie go przez osoby niepowołane. Transponder w kluczyku oraz sterownik w silniku posiadają ten sam kod. Gdy kluczyk we włączniku zapłonu jest ustawiony w położeniu ON, sterownik silnika (ECU) sprawdza zgodność kodu w kluczyku z kodem w pamięci sterownika. Poprawny kod pozwala na uruchomienie silnika.

Standard



Supervision



Lampka kontrolna immobilizera



Jeżeli ta lampka kontrolna miga, może to oznaczać, że nastąpiła usterka immobilizera. W takim przypadku należy udać się do dealera lub ASO SsangYong w celu sprawdzenia przyczyny usterki.

WSKAZÓWKA

Czas potrzebny na komunikację pomiędzy kluczykiem immobilizera a sterownikiem silnika może być różny. Jeżeli jest on bardzo krótki, lampka kontrolna immobilizera nie zapali się.

UWAGA

- Dodatkowo, w silniku wyposażonym w immobilizer nie może zostać zamontowany zdalny włącznik zapłonu. Dlatego też nigdy nie należy instalować żadnego systemu zdalnego włączania zapłonu.
- Przeglądy, wymiana, serwisowanie oraz kodowanie immobilizera powinny być wykonywane jedynie przez wykwalifikowanych pracowników ASO lub dealera SsangYong.
- Zawsze osobiście nadzoruj proces wymiany kodu lub dodawania nowego kluczyka.
- Jeżeli silnika nie uda się uruchomić z powodu innego niż sam kluczyk (np. brelok), należy wyjąć kluczyk z włącznika zapłonu i odczekać około 10 sekund. Dopiero później spróbuj ponownie go uruchomić.

OSTRZEŻENIE

Immobilizer nie może w żadnym wypadku zostać wymontowany z samochodu. Nie należy podejmować prób usunięcia, uszkodzenia lub modyfikacji immobilizera. Próby wymontowania immobilizera doprowadzą do uszkodzenia systemu i uruchomienie silnika nie będzie możliwe.

Kluczyk immobilizera

Gdy kluczyk z zintegrowanym transponderem znajdujący się we włączniku zapłonu jest ustawiony w położeniu ON, sterownik silnika (ECU) sprawdza zgodność kodu w kluczyku z kodem w pamięci sterownika. Poprawny kod pozwala na uruchomienie silnika.

UWAGA

- Chronić kluczyk z transponderem przed uderzeniami. Uderzenie może doprowadzić do uszkodzenia transpondera.
- W przypadku uszkodzenia transpondera uruchomienie silnika będzie niemożliwe.
- Nie instaluj metalowych przedmiotów w pobliżu włącznika zapłonu ani na kluczyku z pilotem. Takie przedmioty mogą zakłócać komunikację między włącznikiem zapłonu a pilotem, powodując problemy z uruchamianiem silnika.

SILNIK NIE URUCHAMIA SIĘ Z POWODU BŁĘDU KOMUNIKACJI

Jeżeli wystąpił błąd komunikacji w immobilizerze, silnik nie zostanie uruchomiony. W takim przypadku migać będzie lampka kontrolna immobilizera w zestawie wskaźników.

W następujących sytuacjach uruchomienie silnika w samochodzie immobilizerem może być niemożliwe.

- Kiedy dwa lub więcej kluczyków z immobilizerem stykają się ze sobą.
- Kiedy kluczyczek znajduje się w pobliżu urządzenia emitującego lub odbierającego fale lub pole elektromagnetyczne.
- Kiedy kluczyczek znajduje się w pobliżu urządzeń elektronicznych bądź elektrycznych, takich jak elementy oświetlenia, karty lub klucze bezpieczeństwa.
- Kiedy kluczyczek znajduje się w pobliżu przedmiotów namagnesowanych, metalowych, lub baterii.
- Podczas próby uruchomienia silnika z pominięciem procedury rozgrzewania świec żarowych.

UWAGA

- Jeżeli silnik nie uruchamia się z powodu błędu komunikacji lub pominięcia procedury rozgrzewania świec żarowych, należy wyeliminować przyczynę i odczekać 10 sekund. Dopiero później spróbuj ponownie go uruchomić.
- Jeżeli lampka kontrolna nadal miga, oznacza to, że konieczne jest sprawdzenie działania immobilizera u dealera lub ASO SsangYong.

W przypadku uszkodzenia transpondera

W przypadku uszkodzenia transpondera konieczna jest wymiana kluczyka/pilota i zarejestrowanie nowego kodu w sterowniku silnika u dealera SsangYong lub w ASO SsangYong. W przeciwnym razie silnik nie da się uruchomić.

W przypadku zgubienia kluczyka

W razie zagubienia kluczyka jego kod powinien zostać usunięty ze sterownika silnika u dealera lub w ASO SsangYong. Pozwoli to uniknąć kradzieży samochodu. W tym celu skontaktuj się z dealerem lub ASO SsangYong.

ZABEZPIECZENIE PRZED KRADZIEŻĄ (AUTOALARM)

System przeciwwkradzieżowy włączany jest przez zablokowanie drzwi przy użyciu pilota lub inteligentnego kluczyka. Kiedy ktoś spróbuje otworzyć drzwi, pokrywę bagażnika lub silnika w jakikolwiek inny sposób niż za pomocą pilota lub inteligentnego kluczyka, światła awaryjne zaczną migać i włączy się syrena alarmowa.

UZBRAJANIE SYSTEMU PRZECIWKRADZIEŻOWEGO (AUTOALARMU)

- Wraz z zablokowaniem wszystkich drzwi za pomocą pilota lub inteligentnego kluczyka (oraz przycisk blokady na klamce drzwi) aktywowany zostanie system przeciwwkradzieżowy.
 - Za pomocą pilota: Po włączeniu trybu antywłamaniowego (autoalarmu), światła awaryjne migną dwukrotnie. Po ponownym naciśnięciu tego przycisku w ciągu 4 sekund światła awaryjne ponownie migną dwa razy i zostanie wyemitowany pojedynczy sygnał dźwiękowy.
 - Za pomocą inteligentnego kluczyka: Po włączeniu trybu antywłamaniowego (autoalarmu), światła awaryjne migną dwukrotnie oraz zostanie wyemitowany pojedynczy sygnał dźwiękowy.
- Jeżeli drzwi nie zostaną otworzone w ciągu 30 sekund od odblokowania drzwi za pomocą pilota lub inteligentnego kluczyka, wszystkie drzwi zostaną ponownie zablokowane (przejsięcie w tryb antywłamaniowy).
- Jeżeli zamkniesz drzwi za pomocą mechanicznego kluczyka drzwi zostaną zablokowane, ale system przeciwwkradzieżowy nie zostanie uruchomiony.

UWAGA

Inteligentny kluczyk: Aby można było uzbroić system antywłamaniowy, przełącznik zapłonu powinien być ustawiony w położeniu {OFF} lub {ACC}, a wszystkie drzwi, pokrywa bagażnika oraz pokrywa silnika powinny być zamknięte. Jeżeli przełącznik znajduje się w położeniu {ACC}, po aktywowaniu autoalarmu zostanie ona automatycznie zmieniona na {OFF}. Gdy przełącznik zapłonu znajduje się w pozycji {ON} system przeciwwkradzieżowy nie może zostać aktywowany.

ALARM

Alarm zostanie włączony przy próbie otwarcia drzwi, pokrywy bagażnika lub pokrywy komory silnika bez użycia pilota lub inteligentnego kluczyka.

- Jeżeli ktoś z drzwi lub pokrywa bagażnika zostaną otworzone za pomocą kluczyka zapłonowego przy uzbrojonym systemie przeciwwkradzieżowym, włączy się alarm.
- Jeżeli pokrywa komory silnika lub pokrywa bagażnika zostaną otworzone z zewnątrz przy uzbrojonym systemie przeciwwkradzieżowym, włączy się alarm.
- Kiedy alarm się włączy, syrena będzie nadawać przerywany sygnał, a światła awaryjne będą migać przez około 30 sekund.
- Alarm wyłączy się (pozostawiając aktywny tryb przeciwwkradzieżowy):
 - Pilot: no naciśnięciu przycisku blokady drzwi, odblokowania drzwi, przycisku alarmowego lub przełączeniu zapłonu w pozycję „ON”.
 - Inteligentny kluczyk: po naciśnięciu przycisków blokowania lub odblokowywania drzwi, po naciśnięciu przycisku blokady na zewnętrznej klamce drzwi lub po przełączeniu zapłonu w położenie „ON”.

DEZAKTYWACJA ALARMU

Alarm nie zostanie uruchomiony gdy:

- Bagażnik zostanie otwarty za pomocą przycisku otwierania bagażnika na Inteligentnym kluczyku.
- Bagażnik zostanie odblokowany za pomocą przycisku otwierania bagażnika na klamce bagażnika.

Wszystkie drzwi poza pokrywą bagażnika cały czas pozostają w trybie przeciwkradzieżowym. Pokrywa bagażnika wraca do trybu przeciwkradzieżowego po jej zamknięciu.

ROZBRAJANIE ALARMU PRZECIWKRADZIEŻOWEGO

- Tryb przeciwkradzieżowy zostanie zdezaktywowany po odblokowaniu drzwi za pomocą pilota lub inteligentnego kluczyka (oraz przycisku blokady drzwi na zewnętrznej klamce drzwi).
 - Pilot: Po wyłączeniu trybu antywłamaniowego światła awaryjne migną jeden raz.
 - Inteligentny kluczyk: Po wyłączeniu trybu antywłamaniowego światła awaryjne migną jeden raz oraz zostanie wyemitowany podwójny sygnał dźwiękowy.
- Jeżeli drzwi nie zostaną otworzone w ciągu 30 sekund od odblokowania drzwi za pomocą pilota lub inteligentnego kluczyka, wszystkie drzwi zostaną ponownie zablokowane (przejdzie w tryb antywłamaniowy).

SPIS TREŚCI

- Klamka drzwi
Przycisk blokady drzwi.....3-2
- Okna.....3-5
- Okno dachowe*.....3-7
- Pokrywa bagażnika.....3-10
- Pokrywa komory silnika3-12
- Pokrywa wlewu paliwa.....3-14



Otwieranie i zamykanie

1

2

3

4

5

6

7

8

9

10

11

12

13

14

KLAMKA DRZWI, PRZYCIISK BLOKADY DRZWI

1
2
3
4
5
6
7
8
9
10
11
12
13
14

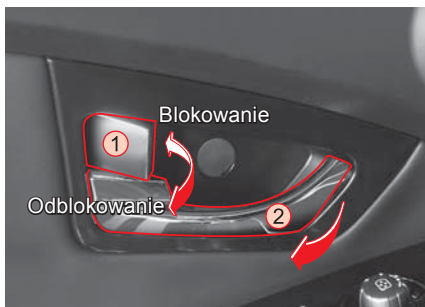

Przycisk blokowania/odblokowywania drzwi ①

Wszystkie drzwi zostaną zablokowane / odblokowane, jeżeli przycisk blokady zostanie przesunięty w odpowiednim kierunku (tylko w drzwiach kierowcy i przednich drzwiach pasażera).

Klamka drzwi ②

Aby otworzyć drzwi pociągnij za klamkę.

WSKAZÓWKA

- Nawet jeśli wszystkie drzwi są zablokowane, zostaną one automatycznie odblokowane po otwarciu drzwi kierowcy.
- Za pomocą przycisków blokowania / odblokowywania drzwi w prawych lub lewych tylnych drzwiach można zablokować tylko dane drzwi.

Blokada przed otwarciem drzwi przez dzieci

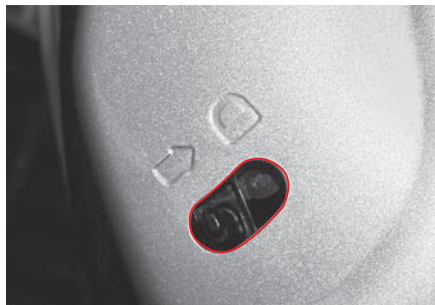

Blokada przed otwarciem drzwi przez dzieci zapobiega przypadkowemu otwarciu drzwi, zwłaszcza, gdy w samochodzie znajdują się dzieci. Jeżeli dźwignia blokady znajduje się w położeniu  (LOCK), drzwi mogą być otwarte tylko z zewnątrz.

OSTRZEŻENIE

Dzieci znajdujące się na tylnych siedzeniach mogą otworzyć drzwi. Przesuń dźwignię blokady dziecięcej w położenie  (LOCK).

Główny przycisk blokowania / odblokowywania drzwi



Jeżeli przycisk blokowania / odblokowywania drzwi zostanie naciśnięty, podczas gdy wszystkie drzwi oraz pokrywa bagażnika są zablokowane, wszystkie drzwi zostaną odblokowane. Ponowne naciśnięcie przycisku spowoduje zablokowanie wszystkich drzwi.

OSTRZEŻENIE

- Zawsze należy upewnić się, że wszystkie drzwi i pokrywa bagażnika są zablokowane przed rozpoczęciem jazdy. Otwarcie drzwi podczas jazdy, zwłaszcza przez dzieci, może spowodować poważny wypadek
- Nawet jeśli wszystkie drzwi są zablokowane, zostaną one automatycznie odblokowane po otwarciu drzwi kierowcy. Otworzenie drzwi kierowcy może spowodować poważny wypadek. Nigdy nie należy otwierać drzwi podczas jazdy.
- Podczas wysiadania należy sprawdzić z boku i z tyłu samochodu, czy nie ma tam przejeżdżających samochodów lub przechodzących pieszych. Samochody lub motocykle nadjeżdżające z tyłu mogą uderzyć w osobę wysiadającą z pojazdu.
- Nigdy nie wolno pozostawiać dzieci bez opieki w samochodzie z zablokowanymi drzwiami. W czasie upałów mogą się one udusić wewnątrz samochodu.

WSKAZÓWKA

- Pojazd nie może zostać zamknięty, jeżeli którekolwiek drzwi pozostają otwarte - z dowolnego powodu (klamka, przycisk otwierania/blokowania, przycisk pilota lub kluczyk inteligentny).
- Przycisk ten nie zadziała, jeżeli nie wszystkie drzwi są całkowicie zamknięte, i jeżeli włączony jest system przeciwkradzieżowy.
- Drzwi zostają automatycznie odblokowane po wyłączeniu silnika.

Automatyczne blokowanie drzwi

Wszystkie odblokowane drzwi zostaną automatycznie zablokowane po przekroczeniu prędkości 30 km/h.

UWAGA

Jeżeli podczas jazdy z prędkością 30 km/h lub większą wszystkie drzwi zostaną odblokowane za pomocą jednego z przycisków blokady drzwi, to zostaną one ponownie automatycznie zablokowane.

Automatyczne odblokowywanie drzwi

W przypadku zadziałania poduszki powietrznej wskutek wypadku nastąpi automatyczne odblokowanie wszystkich drzwi.

OSTRZEŻENIE

Jeżeli wskutek uderzenia uszkodzone zostaną drzwi lub konstrukcja nadwozia, system automatycznego odblokowywania drzwi może nie zadziałać.

Zsynchronizowane działanie lampek oświetlenia wnętrza



Po otwarciu jakichkolwiek drzwi przy wciśniętym przycisku przedniej lampki oświetlenia wnętrza, przednia i środkowa lampka zapalą się. Po zamknięciu drzwi oświetlenie zostanie stopniowo ściemnione i wyłączone. Po zamknięciu drzwi oświetlenie

zostanie stopniowo ściemnione i wyłączone. Ponowne naciśnięcie przycisku spowoduje, że lampki nie będą się włączać/wyłączać przy otwarciu/zamknięciu drzwi.

UWAGA

Nie należy otwierać drzwi na dłuższy czas, jeżeli przycisk oświetlenia wnętrza jest wciśnięty, a silnik nie pracuje. Może to spowodować rozładowanie akumulatora.

Zsynchronizowane działanie oświetlenia przestrzeni bagażowej



Po otwarciu pokrywy bagażnika przy wciśniętym przycisku lampki w przestrzeni bagażowej, lampka ta się włączy. Po zamknięciu pokrywy bagażnika, lampka zgaśnie.

Ponowne naciśnięcie przycisku spowoduje, że lampka nie będzie się włączać/wyłączać

przy otwarciu/zamknięciu pokrywy bagażnika.

Przycisk sterowania szybami w drzwiach kierowcy

► Otwieranie okna

- Lekkie naciśnięcie przedniej części przycisku spowoduje otwieranie szyb tak długo, jak długo przycisk będzie przytrzymywany.
- Pełne wciśnięcie przycisku spowoduje całkowite opuszczenie szyby. Jeśli chcesz zatrzymać opuszczanie szyby, ponownie wciśnij lekko przycisk lub pociągnij go do góry.

► Zamykanie okna

- Lekkie pociągnięcie przycisku do góry spowoduje podnoszenie szyby tak długo, jak długo przycisk będzie przytrzymywany.
- Całkowite podniesienie przycisku spowoduje pełne zamknięcie szyby (funkcja automatycznego zamknięcia (jeżeli samochód jest w nią wyposażony)). W celu zatrzymania działania funkcji automatycznego zamknięcia, pociągnij przycisk w górę lub lekko go naciśnij.

! UWAGA

- Nie należy otwierać / zamykać dwóch lub więcej okien na raz.
- Może to spowodować uszkodzenie lub błędy układu sterowania oknami. Dodatkowo, nie należy jednocześnie operować oknem pasażera i kierowcy w przeciwnych kierunkach.

Przycisk sterujący otwieraniem lewego tylnego okna

Przycisk blokowania / odblokowywania drzwi

Jeżeli przycisk blokowania / odblokowywania drzwi zostanie naciśnięty, podczas gdy wszystkie drzwi oraz pokrywa bagażnika są zablokowane, wszystkie drzwi zostaną odblokowane. Ponowne naciśnięcie przycisku spowoduje zablokowanie wszystkich drzwi.

Blokada przełączników sterujących ruchem szyb

Jeżeli blokada przełączników sterujących ruchem szyb jest wciśnięta, możliwe jest tylko sterowanie oknem kierowcy. Przyciski sterowania szybami w drzwiach pasażera ani w drzwiach tylnych nie będą działać.

! OSTRZEŻENIE

Podczas przewożenia dzieci na tylnych siedzeniach, należy wcisnąć przycisk blokujący tylne przełączniki sterowania szybami. Nie pozwalaj dzieciom na zabawę żadnymi przełącznikami sterującymi otwieraniem okien.

! UWAGA

Podczas podnoszenia szyb w drzwiach pasażera oraz tylnych drzwiach za pomocą włącznika kierowcy, należy upewnić się, że jest to w pełni bezpieczne. Podnosząca się szyba może przycisnąć części ciała pasażerów.

Przycisk sterujący otwieraniem okien w drzwiach pasażera

Przycisk sterujący otwieraniem prawego tylnego okna

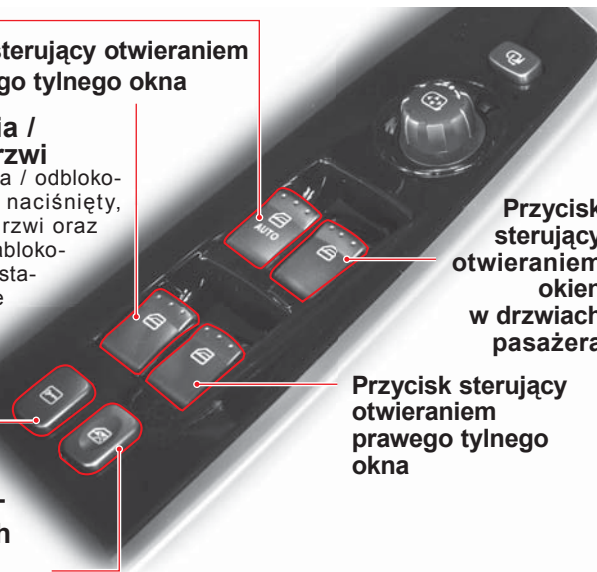

System zapobiegający przytrzaśnięciu przedmiotów przez zamykającą szybę kierowcy*

System ten powoduje automatyczne cofnięcie podnoszącej się szyby w przypadku natrafienia na przeszkodę. Kiedy czujnik wykryje opór (przeszkodę), szyba zostanie natychmiast opuszczona.

UWAGA

- Funkcja ta działa jedynie w sytuacji, gdy szyba w drzwiach kierowcy posiada funkcję automatycznego całkowitego podnoszenia.
- System nie zadziała, jeżeli przestrzeń między krawędzią szkła i ramy okna będzie bardzo mała.
- Funkcja bezpieczeństwa może również zadziałać, jeżeli okno napotka opór z powodu niskiej temperatury. W takim przypadku należy zamknąć okno przytrzymując przycisk.

Działanie podnośników szyb po wyłączeniu zapłonu

Elektryczne sterowanie szybami jest możliwe jeszcze przez 30 sekund od przekręcenia kluczyka zapłonowego w położenie inne niż „ON”. Funkcja ta przestaje działać od razu, gdy jedno z przednich drzwi zostaną otwarte.

Przycisk sterujący otwieraniem okien w drzwiach pasażera i w tylnych drzwiach



Aby podnieść lub opuścić szybę, wciśnij lub pociągnij przycisk odpowiadający odpowiedniemu oknu.

OSTRZEŻENIE

- Przed rozpoczęciem zamykania szyb, upewnij się, że żadne przedmioty ani części ciała pasażerów (np. głowa, dłoń lub palec) nie zostaną przyciśnięte przez podnoszoną szybę.
- Nigdy nie pozwalaj, aby pasażerowie wystawiali części ciała przez okna podczas jazdy.

PRZEŁĄCZNIK OKNA DACHOWEGO



⚠ UWAGA

- Okno dachowe może być otwierane i zamykane, kiedy kluczyk zapłonowy znajduje się w położeniu ON (a silnik nie jest uruchomiony). Jednak częste otwieranie i zamykanie przy wyłączonym silniku spowoduje wyczerpanie akumulatora. Okno dachowe należy otwierać i zamykać przy włączonym silniku.
- Po ustawieniu okna dachowego w żądanym położeniu zwolnij przełącznik. Przytrzymanie przełącznika może spowodować uszkodzenie mechanizmu otwierania. Szczególnie w zimie, nigdy nie należy zmieniać położenia okna dachowego, jeżeli jest ono zamrożone. Należy odczekać, aż lód stopnieje.
- Opuszczając samochód upewnij się, że dach jest całkowicie zamknięty. W przeciwnym razie istnieje bardzo duże ryzyko kradzieży samochodu. Jeżeli spadnie deszcz lub śnieg, wnętrze samochodu zostanie zalane.
- Turbulencje powietrza wewnątrz kabiny mogą być bardzo duże, jeżeli okno dachowe jest całkowicie otwarte podczas jazdy. W takim wypadku należy zmienić ustawienie okna dachowego lub otworzyć je tylko w 2/3, lekko naciskając przycisk otwierania.
- Przed rozpoczęciem otwierania lub zamykania okna dachowego, należy upewnić się, że nie zagraża to bezpieczeństwu. Poruszające się okno dachowe może przytrzasnąć części ciała pasażerów.
- Regularnie czyść krawędzie okna dachowego. W przeciwnym razie otwieraniu i zamykaniu okna będzie towarzyszył hałas spowodowany przez brud i zanieczyszczenia.

PRZESUWANIE OKNA DACHOWEGO



► Otwieranie: Otwieranie 2-stopniowe

- Krótkie naciśnięcie przełącznika do góry: Automatyczne dwustopniowe przesuwanie.

Krótkie naciśnięcie przełącznika do góry spowoduje otwarcie okna w dwóch trzecich (pierwsza pozycja). Ponowne naciśnięcie i przytrzymanie przełącznika spowoduje całkowite otwarcie okna dachowego (druga pozycja).

- Naciśnięcie i przytrzymanie przełącznika: ręczne otwieranie. Okno jest otwierane tak długo, jak długo naciskany jest przycisk.

► Zamykanie

- Krótkie pociągnięcie przełącznika w dół: automatyczne zamykanie.

Krótkie pociągnięcie przełącznika w dół spowoduje automatyczne całkowite zamknięcie okna dachowego. Aby

zatrzymać zamykanie należy pociągnąć lub nacisnąć przełącznik, kiedy okno dachowe będzie w żądanym położeniu.

- Pociągnięcie i przytrzymanie przełącznika: ręczne zamykanie. Okno dachowe jest zamykane tak długo, jak długo przełącznik jest przytrzymywany.

UCHYLANIE OKNA DACHOWEGO



► Uchylenie dachu

Pociągnięcie przełącznika w dół przy zamkniętym oknie dachowym spowoduje uchylenie tylnej części okna.

► Zamykanie uchylonego okna dachowego

Naciśnięcie do góry przełącznika przy uchylonym oknie dachowym spowoduje zamknięcie uchylonego okna dachowego.

Funkcja zapobiegająca przytrzaśnięciu przedmiotów przez okno dachowe*

Aby zapobiec przytrzaśnięciu części ciała lub innych przedmiotów przez zamykające się okno dachowe, zamykanie zostanie natychmiast przerwane w razie napotkania nadmiernego oporu i dach zostanie otwarty.

UWAGA

- Funkcja ta jest dostępna podczas zamykania odsuniętego okna dachowego.
- Jest ona wyłączana tuż przed całkowitym zamknięciem okna dachowego.

OSTRZEŻENIE

- Przed rozpoczęciem otwierania lub zamykania okna dachowego, należy upewnić się, że nie zagraża to bezpieczeństwu. Poruszające się okno dachowe może przytrzasnąć części ciała pasażerów.
- Nie należy wystawiać żadnej części ciała przez okno dachowe, nawet jeżeli pojazd nie jest w ruchu.

Ostrzeżenie dźwiękowe o otwartym oknie dachowym

Ostrzeżenie dźwiękowe o otwartym oknie dachowym zostanie wyemitowane, jeżeli kluczyk zapłonowy będzie wyjęty z włącznika zapłonu a drzwi kierowcy zostaną otwarte. Ostrzeżenie dźwiękowe wyłączy się automatycznie po zamknięciu drzwi. Przy następnym otwarciu drzwi ostrzeżenie dźwiękowe nie będzie już emitowane.

Hałas wiatru i zmiany ciśnienia

Podczas jazdy z otwartą szybą boczną lub oknem dachowym, pasażerowie mogą odczuwać dyskomfort spowodowany zmianami ciśnienia powietrza (odczuwanymi w uszach) i hałasem przypominającym odgłos lecącego helikoptera. Spowodowane jest to rezonansem powietrza wpadającego przez otwartą szybę lub okno dachowe. W takim przypadku należy zmienić położenie otwartej szyby bocznej lub okna dachowego.

Rozładowanie akumulatora lub awaria zasilania podczas otwierania okna dachowego

Jeżeli otwieranie lub zamykanie okna dachowego zostanie przerwane z powodu rozładowania akumulatora lub awarii zasilania, konieczna będzie ponowna kalibracja okna dachowego. Dodatkowo, kalibracja okna dachowego konieczna jest w poniższych sytuacjach:

- Okno dachowe nie zamyka się lub nie otwiera całkowicie przy jednokrotnym naciśnięciu/pociągnięciu przełącznika.
- Okno dachowe zamyka się, jednak przy całkowitym zamknięciu operacja nie jest przerywana i okno dachowe uchyla się.
- Otwór powstający podczas uchylania i otwierania okna dachowego jest znacząco mniejszy niż prawidłowy.
- Okno dachowe nie działa.

Ponowna kalibracja początkowego położenia okna dachowego

- W celu całkowitego zamknięcia okna dachowego należy przesunąć przycisk do góry (zamknięcie).
- Jeżeli okno dachowe zatrzymuje się, kiedy jego tylna krawędź jest nieco uniesiona, należy przesunąć przycisk w dół w celu jej całkowitego uniesienia.

WSKAZÓWKA

Kiedy dach zostanie całkowicie otwarty za pomocą przycisku otwierania / zamykania dachu i przycisk zostanie przytrzymany przez dłużej niż 5 sekund, niemożliwe będzie całkowite zamknięcie lub otwarcie dachu poprzez jednokrotne naciśnięcie przycisku. Dach będzie otwierany lub zamykany dopiero po przesunięciu przycisku w górę lub w dół. W takim przypadku należy ponownie dokonać kalibracji dachu w celu uruchomienia działania funkcji sterowania dachem poprzez jednokrotne naciśnięcie przycisku.

PRZYCIISK OTWIERANIA POKRYWY BAGAŻNIKA

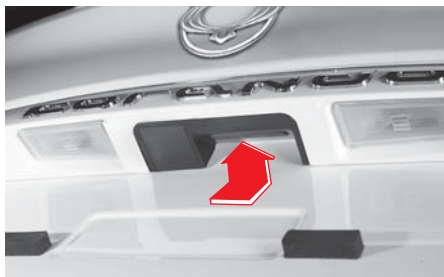

Pokrywa bagażnika jest blokowana/odblokowywana podczas blokowania/odblokowywania drzwi.

W celu otwarcia pokrywy bagażnika należy nacisnąć przycisk otwierania znajdujący się po wewnętrznej stronie uchwyty odblokowanej pokrywy bagażnika a następnie podnieść ją.

Przy włączonych zabezpieczeniach antywłamaniowych można odblokować samą pokrywę bagażnika naciskając przycisk otwierania pokrywy bagażnika na inteligentnym kluczyku. Pokrywa bagażnika zostanie ponownie zablokowana przy zamykaniu.

OSTRZEŻENIE

- Przed zamknięciem pokrywy bagażnika należy upewnić się, że nie przytrzaśnie ona żadnej części ciała ani przedmiotu. Pokrywa bagażnika jest ciężka, może więc nieoczekiwanie spaść i zamknąć się. Aby zapobiec wypadkowi należy zachować ostrożność podczas zamykania drzwi bagażnika.
- Pokrywa otwiera się do góry. Należy upewnić się, że podczas otwierania pokrywy bagażnika w jej pobliżu nie znajdują się żadne przedmioty ani osoby.
- Zabronione jest, aby pasażerowie znajdowali się podczas jazdy w przestrzeni bagażowej, gdzie nie ma pasów bezpieczeństwa. Aby uniknąć obrażeń wszystkie osoby znajdujące się w samochodzie muszą mieć zapięte pasy bezpieczeństwa na wypadek kolizji lub nagłego hamowania.
- W przypadku jazdy z otwartą pokrywą bagażnika, do samochodu przedostawać będą się niebezpieczne spaliny, które mogą spowodować obrażenia, a nawet śmierć pasażerów. Jeśli konieczna jest jazda z otwartą pokrywą bagażnika należy otworzyć wloty powietrza i okna, tak, aby powietrze z zewnątrz mogło dostawać się do wnętrza.

UWAGA

- Przy otwartej pokrywie bagażnika ładunek przechowywany w przestrzeni bagażowej może wypaść, powodując wypadek. Nie wolno jeździć z otwartą pokrywą bagażnika.
- Upewnić się przed rozpoczęciem jazdy, że pokrywa bagażnika jest zamknięta. Jeśli pokrywa bagażnika nie zostanie zamknięta przed rozpoczęciem jazdy, siłowniki podnoszące pokrywę oraz inne elementy mogą zostać uszkodzone.

DŹWIGNIA AWARYJNEGO OTWIERANIA POKRYWY BAGAŻNIKA

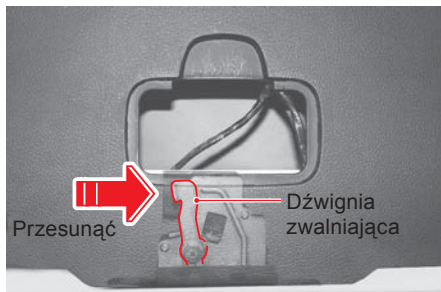
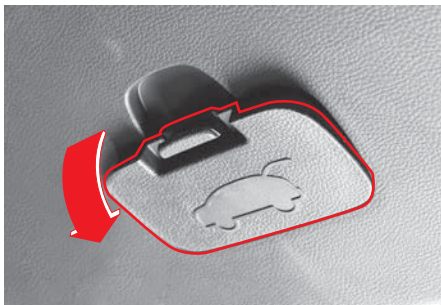

Samochód wyposażony jest w dźwignię awaryjnego otwierania pokrywy bagażnika. Znajduje się ona na dole pokrywy bagażnika. Jeśli ktoś zostanie przypadkowo zamknięty w przestrzeni bagażowej, możliwe jest otworzenie pokrywy bagażnika z wewnątrz samochodu.

Zamek pokrywy bagażnika można odblokować z wewnątrz samochodu.

1. Otworzyć osłonę.
2. Odblokować pokrywę bagażnika przesuwając dźwignię otwierania pokrywy bagażnika w prawo.
3. Popchnąć pokrywę do otwarcia.

! OSTRZEŻENIE

- Z dźwigni należy korzystać wyłącznie w sytuacjach awaryjnych. Należy zachować szczególną ostrożność, zwłaszcza, gdy pojazd porusza się.
- Należy znać położenie dźwigni awaryjnego otwierania pokrywy bagażnika oraz sposób korzystania z niej na wypadek przypadkowego zatrzaśnięcia się w przestrzeni bagażowej.
- Nie wolno pozwolić, aby dzieci bawiły się w przestrzeni bagażowej. Jeżeli nagle otworzą pokrywę bagażnika za pomocą dźwigni, może to doprowadzić do poważnych obrażeń.
- Nie wolno nikomu pozwalać na przebywanie w bagażniku samochodu w żadnym momencie. Przestrzeń bagażowa jest bardzo niebezpiecznym miejscem w przypadku zderzenia.

POKRYWA KOMORY SILNIKA

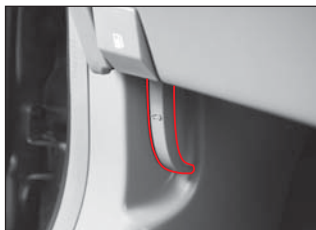

OTWIERANIE POKRYWY KOMORY SILNIKA

1. Pociągnij dźwignię znajdującą się pod deską rozdzielczą po lewej stronie kierownicy, w celu odblokowania pokrywy komory silnika.



2. Lekko podnieś pokrywę komory silnika i palcami przesunij dźwignienkę blokady zabezpieczającą w lewo. Następnie całkowicie podnieś pokrywę komory silnika.

3. Po podniesieniu pokrywy komory silnika należy oprzeć ją na pręcie podpierającym. Włóż wolny koniec pręta w szczelinę w pokrywie komory silnika, aby nie dopuścić do nagłego zamknięcia się pokrywy.

OSTRZEŻENIE

Aby uniknąć oparzenia należy chwycić pręt za część pokrytą gąbką.

ZAMYKANIE POKRYWY KOMORY SILNIKA

1. Przytrzymaj pokrywę komory silnika jedną ręką, a drugą wyjmij koniec pręta podpierającego ze szczeliny.
2. Umieścić pręt podpierający w jego uchwycie w komorze silnika.
3. Opuścić pokrywę komory silnika do wysokości ok. 30 cm nad komorą silnika, następnie puścić ją. Pokrywa silnika powinna zatrzasnąć się pod własnym ciężarem.
4. Upewnij się, że pokrywa silnika jest prawidłowo zamknięta i zablokowana.

UWAGA

- Przed zamknięciem pokrywy komory silnika należy upewnić się, że wszystkie korki są na swoim miejscu.
- Przed zamknięciem pokrywy komory silnika należy upewnić się, że w komorze silnika nie pozostały żadne przedmioty.

OSTRZEŻENIE

- Podczas otwierania pokrywy komory silnika przy uruchomionym silniku należy zachować szczególną ostrożność, aby uniknąć obrażeń spowodowanych przez ruchome części znajdujące się w komorze silnika.
- Przed rozpoczęciem jazdy pociągnij przednią krawędź pokrywy komory silnika, aby upewnić się, że jest ona prawidłowo zamknięta i zatrzaśnięta.
- Otwierając pokrywę komory silnika przy silnym wietrze należy zachować szczególną ostrożność, aby zapobiec odniesieniu obrażeń. Wiatr może poderwać pokrywę, a podpierający ją pręt może wypaść ze szczeliny. Może to spowodować nieoczekiwane zamknięcie się pokrywy komory silnika.
- Przed zamknięciem pokrywy komory silnika należy upewnić się, że nie przytrzymał on żadnej części ciała ani przedmiotu.

POKRYWA WLEWU PALIWA



1. Otwórz pokrywę wlewu paliwa pociągając za dźwignię zwalniającą (A) znajdującą się po lewej stronie poniżej kierownicy.

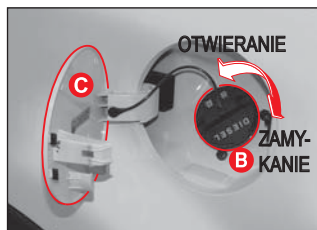

2. Otwórz wlew paliwa (B) przekręcając korek w kierunku przeciwnym do ruchu wskazówek zegara.
3. Po zakończeniu tankowania, zamknij wlew paliwa zakręcając korek w kierunku zgodnym z ruchem wskazówek zegara, aż do usłyszenia kilkakrotnego „kliknięcia”. Następnie prawidłowo zatrzaśnij pokrywę wlewu paliwa (C).

OSTRZEŻENIE

- Przy wyższych temperaturach otoczenia może wystąpić różnica ciśnień pomiędzy zbiornikiem paliwa a ciśnieniem atmosferycznym. Przed zdjęciem korka wlewu paliwa należy go przekręcić o jeden obrót i odczekać aż ustanie „syczenie”, aby zapobiec wyprysnięciu paliwa i możliwym obrażeniom ciała. Następnie można zdjąć korek.
- Przed odkręcaniem korka wlewu paliwa należy dotknąć metalowego przedmiotu, aby usunąć statyczne ładunki elektryczne z powierzchni ciała. W przeciwnym razie przeskoc iskry spowodowany ładunkiem statycznym może być przyczyną oparzeń.
- Nie wsiadaj do samochodu podczas tankowania paliwa. Może to spowodować powstanie ładunków statycznych na skórze lub ubraniu, przeskoc iskry i w konsekwencji pożar.
- Jeżeli konieczne jest użycie kanistra do uzupełnienia paliwa, przed tankowaniem należy umieścić go na ziemi, a nie na samochodzie ani w przestrzeni pasażerskiej. W przeciwnym razie może dojść do pożaru spowodowanego statycznymi ładunkami elektrycznymi i przeskokiem iskry.
- Należy zawsze wyłączać silnik na czas tankowania paliwa.
- Należy używać tylko zalecanego paliwa i oleju napędowego o niskiej zawartości siarki. W przeciwnym razie może dojść do poważnych uszkodzeń silnika.
- Nie zbliżaj się do samochodu z otwartymi źródłami ognia ani materiałami tłącymi się.
- Używanie nieprawidłowego paliwa lub stosowanie niewłaściwych dodatków do paliwa może spowodować poważne uszkodzenia silnika i katalizatora.
- Unikaj korzystania z telefonu komórkowego na stacji paliw. Ładunek elektryczny lub pole elektromagnetyczne pochodzące z telefonu może spowodować zapalenie się oparów paliwa.
- W przypadku pożaru należy natychmiast oddalić się ze stacji paliw i wezwać straż pożarną.

UWAGA

- Paliwo niszczy lakier. W przypadku rozlania paliwa na lakier należy natychmiast zmyć zanieczyszczoną powierzchnię zimną wodą.
- Przy niskich temperaturach pokrywa wlewu paliwa może nie dać się otworzyć. W takim przypadku należy delikatnie postukać w pokrywę.
- W razie konieczności wymiary pokrywy wlewu paliwa należy korzystać wyłącznie z oryginalnych części SsangYong.

SPIS TREŚCI

- Przełączniki wewnętrzne 4-2
- Włącznik świateł..... 4-4
- Włącznik wycieraczek i spryskiwaczy..... 4-8
- Wycieraczki sterowane czujnikiem deszczu* ... 4-10
- Przełącznik tempomatu* 4-11
- Przyciski sterowania lusterkami bocznymi 4-18
- Napęd na 4 koła* 4-20
- Przycisk ESP OFF* 4-23
- Przycisk podgrzewania kierownicy* 4-25
- Przełącznik tylnych świateł przeciwmgielnych*/
Pokrętko poziomowania świateł przednich* ... 4-26
- Włącznik przebiegu dziennego i resetowania
przebiegu dziennego..... 4-27
- Przełącznik podgrzewanych szyb..... 4-28
- Przełącznik świateł awaryjnych 4-29
- Przyciski zdalnego sterowania przy kierownicy* .. 4-30
- Przełączniki w konsoli sufitowej..... 4-31



Przełączniki wewnętrzne

1

2

3

4

5

6

7

8

9

10

11

12

13

14

Lewy zestaw przełączników

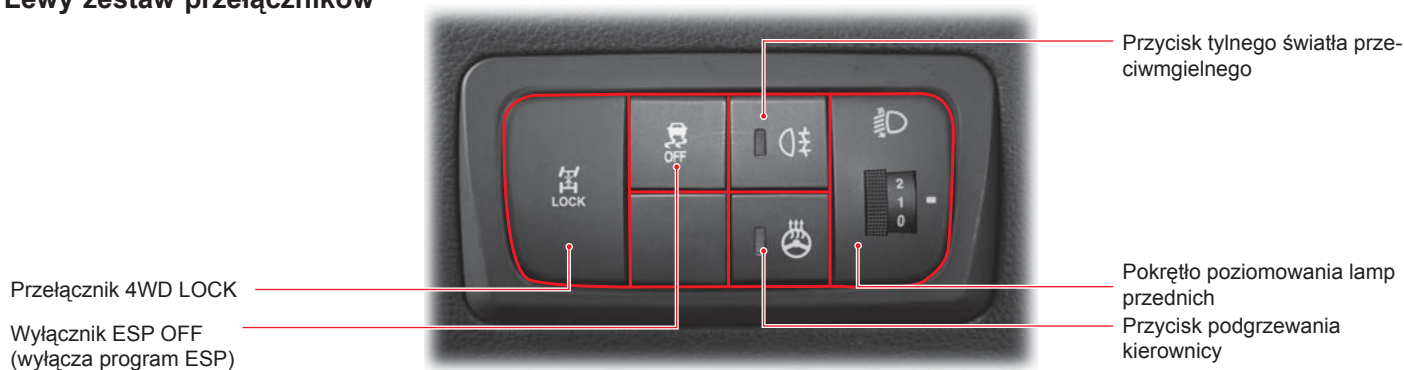

Środkowy zestaw przycisków

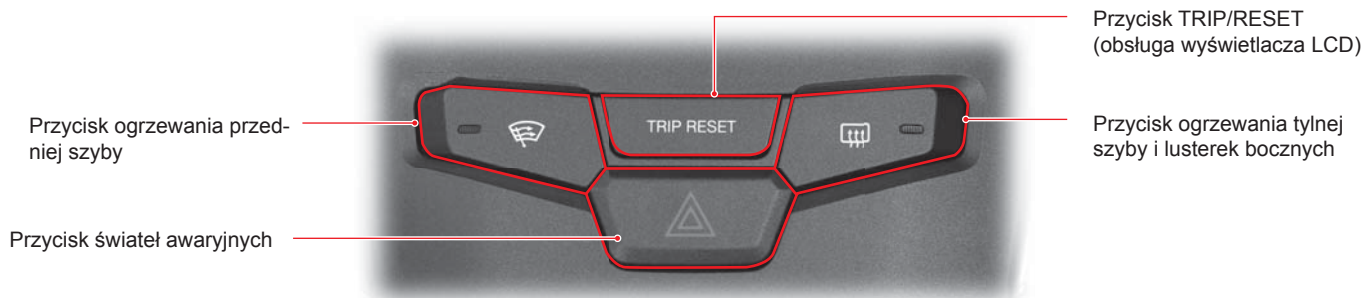

WŁĄCZNIK ŚWIATEŁ

Włacznik świateł



Przycisk ten umożliwi włączenie i wyłączenie świateł (świateł przednich, tylnych, świateł pozycyjnych, oświetlenia tablic rejestracyjnych, kierunkowskazów, świateł przeciwmieglanych).

ŚWIATŁA DO JAZDY DZiennej (DRL) Dotyczy jedynie obszarów regulujących jazdę na światłach dziennych

W samochodach wyposażonych w światła do jazdy dziennej, światła tylne zapalają się automatycznie (nawet w dzień) przy uruchomieniu silnika.

Stan przełącznika	Światła			
	tylne	przednie	przeciwmgielnie	do jazdy dziennej
Kluczyk w pozycji OFF	X	X	X	X
Pozycja kluczyka ACC	Przełącznik świateł tylnych OFF	X	X	X
	Przełącznik świateł tylnych ON	O	X	X
Pozycja kluczyka IGN ON	Przełącznik świateł tylnych ON/OFF	O	X	O
	Przełącznik świateł przednich ON	O	O	X
	Przełącznik lamp przeciwmieglanych ON	O	X	O
	Przełącznik świateł przednich ON + Przełącznik lamp przeciwmieglanych ON	O	O	O

- Lampa przednia (Światła mijania)
- Kierunkowskaz
- Światła pozycyjne przednie, do jazdy dziennej (EU)
- Światła drogowe
- Przednie światło przeciwmieglne



Światła pozycyjne tylne

Światło hamowania „stop” (centralne)

Oświetlenie tablicy rejestracyjnej

Światła hamowania „stop”

Kierunkowskaz

Tylne światło przeciwmieglne

Światło cofania

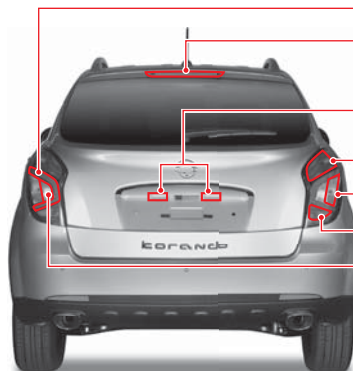

AUTOMATYCZNE WŁĄCZANIE I WYŁĄCZANIE ŚWIATEŁ*

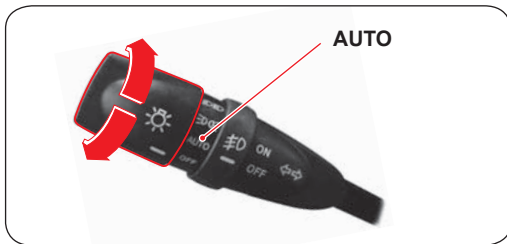

Czujnik automatycznego sterowania światłami i czujnik deszczu mierzy natężenie oświetlenia otoczenia, i odpowiednio do wyniku pomiaru włącza lub wyłącza światła przednie i tylne, jeżeli włącznik światel znajduje się w położeniu „AUTO”.

⚠ UWAGA

- Do czyszczenia czujnika nie używaj detergentów ani wosku.
- W mgliste lub pochmurne dni oraz podczas opadów deszczu lub śniegu używaj trybu manualnego. Czas włączenia i wyłączenia światel różni się w zależności od klimatu, pory roku i innych warunków.
- Sprzedawane na rynku folie i preparaty w sprayu do przyciemniania szyb mogą zakłócić funkcjonowanie czujnika.
- SsangYong zaleca używanie tej funkcji z rozważą podczas wschodu i zachodu słońca.
- Zalecane jest ręczne włączanie i wyłączenie przednich i tylnych światel.
- Włącz światła przednie podczas jazdy przy ograniczonym oświetleniu, np. w tunelu.
- W pochmurne dni nie polegaj jedynie na funkcji automatycznego włączania światel. W takiej sytuacji, najlepiej jest manualnie włączać i wyłączać światła przednie lub pozycyjne.
- Jeżeli włącznik światel jest w położeniu „AUTO”, to światła pozycyjne, przednie i tylne oraz lampki oświetlenia wnętrza mogą migać przez krótki czas. Jest to normalne zjawisko oznaczające przejście do trybu sterowania automatycznego.



Czujnik deszczu i czujnik oświetlenia*

Czujnik ten wykrywa obfi tość deszczu w celu automatycznego sterowania pracą wycieraczek szyby przedniej (Działanie wycieraczek opisano szczegółowo w części dotyczącej wycieraczek i spryskiwaczy).

⚠ UWAGA

Nie uderzaj w czujnik, ani nie potrząsaj nim. Może to spowodować jego uszkodzenie. Na wyboistej drodze czujnik może nie działać poprawnie z powodu uderzeń i wibracji wynikających z nierównej nawierzchni.

WSKAZÓWKA

W pozycji AUTO (przełączniki światel i wycieraczek) światła przednie są włączane w momencie uruchomienia wycieraczek przez czujnik deszczu.

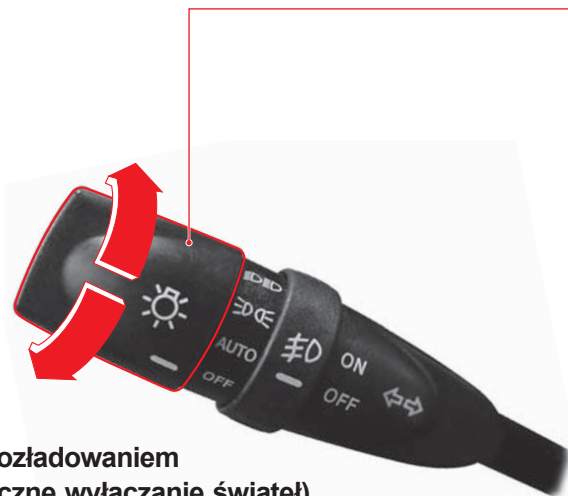

Zabezpieczenie przed rozładowaniem akumulatora (automatyczne wyłączenie świateł)

- Jeżeli kluczyk zostanie wyjęty z włącznika zapłonu przy włączonych światłach pozycyjnych, to po otwarciu drzwi kierowcy nadany zostanie sygnał dźwiękowy w celu ochrony akumulatora przed rozładowaniem. Światła pozycyjne zostaną automatycznie wyłączone po zamknięciu drzwi. (Funkcja ochrony akumulatora wyłączy światła pozycyjne przy zamkniętych wszystkich drzwiach po wyjęciu kluczyka z włącznika zapłonu, nawet jeżeli włącznik świateł będzie w pozycji „ON”. Można także na stałe włączyć światła pozycyjne. Należy w tym celu otworzyć drzwi i przestawić włącznik najpierw w położenie „OFF”, a następnie w położenie „ON”.)
- Aby ponownie włączyć światła pozycyjne, włóż kluczyk zapłonowy do włącznika zapłonu. Można także przestawić włącznik świateł najpierw w położenie „OFF” a następnie w położenie „ON”

WŁĄCZNIK ŚWIATEŁ



(Światła przednie włączone)

Światła przednie, boczne lampki pozycyjne, światła pozycyjne, oświetlenie tablicy rejestracyjnej, światła przeciwmgienne oraz podświetlenie zestawu wskaźników zostają włączone.

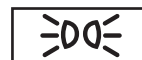

(Przełącznik świateł pozycyjnych ON)

Boczne lampki pozycyjne, światła pozycyjne, oświetlenie tablicy rejestracyjnej, światła przeciwmgienne oraz podświetlenie zestawu wskaźników zostają włączone.

AUTO

(Automatyczne oświetlenie włączone)

Światła przednie oraz pozycyjne zostają automatycznie włączone lub wyłączone, w zależności od intensywności światła dziennego, zmierzonej przez czujnik światła.

OFF

(Światła wyłączone)

Wszystkie światła są wyłączone.

Światła drogowe

W celu włączenia świateł drogowych, przy włączonych światłach mijania przesunąć dźwignię w kierunku zestawu wskaźników. Kiedy światła drogowe zostaną włączone, w zestawie wskaźników zaświeci się lampka kontrolna świateł drogowych (☰D).

Sygnal świetlny

Niezależnie od położenia przełącznika świateł, światła drogowe będą włączone tak długo, jak długo dźwignia będzie przytrzymana w kierunku do kierowcy. W zestawie wskaźników podczas przytrzymania dźwigni zapali się lampka kontrolna świateł drogowych.



Włącznik prawego kierunkowskazu

WSKAZÓWKA

Gdy włączony jest kierunkowskaz, lampka kontrolna kierunkowskazów w zestawie wskaźników zaczyna migać.

Włącznik przednich świateł przeciwmgielnych

W celu włączenia świateł przeciwmgielnych, przy włączonych światłach tylnych lub przednich przesunąć ten włącznik w położenie ON.

⚠ OSTRZEŻENIE

Włączone światła drogowe oślepiają kierowców pojazdów nadjeżdżających z przeciwka, co może prowadzić do niebezpiecznych sytuacji. Świateł drogowych należy używać tylko, jeżeli jest bardzo ciemno, kiedy widoczność drogi przy włączonych światłach mijania jest niedostateczna.

WŁĄCZNIK WYCIERACZEK I SPRYSKIWACZY

WŁĄCZNIK WYCIERACZEK PRZEDNIEJ SZYBY

MIST TRYB JAZDY WE MGLE

Przesunąć przełącznik wycieraczek w położenie MIST i zwolnić go w celu jednokrotnego przetarcia wycieraczek (jeden cykl wycierania). Jeśli przełącznik zostanie przytrzymany w tym położeniu, wycieraczki będą pracować bez przerwy.

OFF

Wycieraczki wyłączone.

AUTO

Działanie wycieraczek jest sterowane automatycznie w zależności od prędkości samochodu i natężenia deszczu.

LO

Wolna praca ciągła.

HI

Szybka praca ciągła.

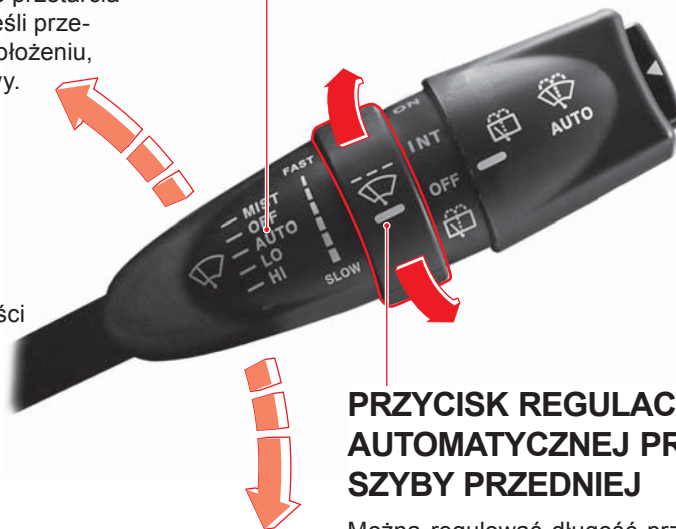

PRZYCISK REGULACJI CZĘSTOTLIWOŚCI AUTOMATYCZNEJ PRACY WYCIERACZEK SZYBY PRZEDNIEJ

Można regulować długość przerwy pomiędzy przetarciami. W tym celu należy przekreślić pierścień na dźwigni wycieraczek do góry lub do dołu, kiedy włącznik wycieraczek przedniej szyby znajduje się w położeniu AUTO.

Pozycja Fast: Szybka praca wycieraczek.

Pozycja Slow: Wolna praca wycieraczek.

POKRĘTŁO WYCIERACZKI TYLNEJ SZYBY

ON

Wycieraczka tylnej szyby włączona
(prędkość normalna)

INT

Wycieraczka tylnej szyby włączona
(praca przerywana)

OFF

Wycieraczka tylnej szyby wyłączona.



Obrócenie pokręćła do oporu włącza spryskiwacz i wycieraczkę tylnej szyby. Po zwolnieniu pokręćła powróci do pozycji OFF. Tylny spryskiwacz oraz wycieraczka wyłączą się.

PRZEŁĄCZNIK SPRYSKIWACZY SZYBY PRZEDNIEJ

Jeżeli wycieraczki przedniej szyby są wyłączone (położenie OFF), a włącznik zostanie naciśnięty, płyn do spryskiwaczy będzie rozpylany na szybę, a wycieraczka zadziała automatycznie 4 razy. Następnie płyn zostanie raz jeszcze rozpylony na szybę, a wycieraczka zadziała automatycznie 3 razy.

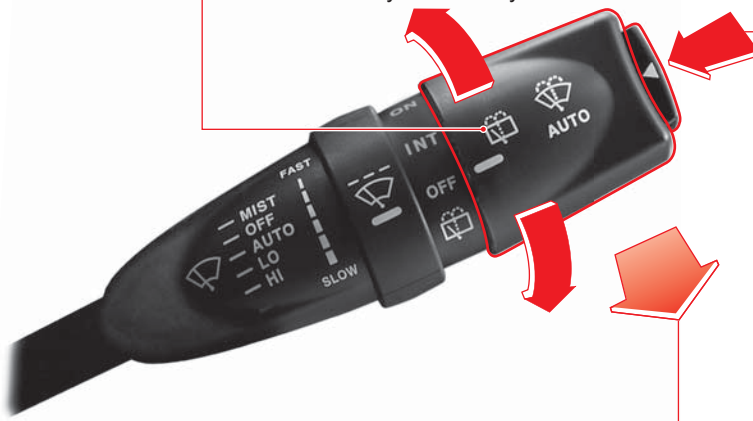

Działanie wycieraczek szyby przedniej

Pociągnąć dźwignię znajdującą się w położeniu „OFF” w celu spryskania szyby przedniej oraz przetarcia 1-3 cykli wycieraczek.

Krótko pociągnąć dźwignię (krócej niż 0.6 sekundy): Jeden cykl przetarcz z rozpyleniem płynu do spryskiwaczy.

Pociągnąć i przytrzymać dźwignię przez dłużej niż 0.6 sekundy: Trzy cykle przetarcz z rozpyleniem płynu do spryskiwaczy

Spryskiwanie i działanie wycieraczek będzie kontynuowane do momentu zwolnienia dźwigni.

WYCIERACZKI STEROWANE CZUJNIKIEM DESZCZU*

Kiedy włącznik wycieraczek znajduje się w położeniu „AUTO”, czujnik wykrywa natężenie deszczu, włącza wycieraczki i kontroluje częstotliwość przetrzc.

Automatyczna praca wycieraczek



Prędkość pracy wycieraczek można regulować pierścieniem na dźwigni, kiedy włącznik (dźwignia) wycieraczek znajduje się w położeniu **AUTO**.

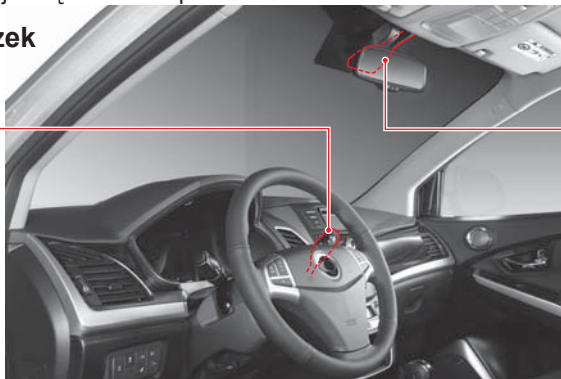

Automatyczny czujnik deszczu i oświetlenia



Kontroluje prędkość wycierania w zależności ilości kropeł na szybie przedniej.

! UWAGA

- Jeżeli włącznik wycieraczek znajduje się w położeniu „**AUTO**”, to w chwili uruchomienia silnika wycieraczki wykonają jedno przetrzcienie. Może to spowodować wcześniejsze zużycie pór wycieraczek (zwłaszcza w zimie). Dlatego też, jeżeli nie pada deszcz, należy ustawić włącznik w położeniu „**OFF**”. W zimie należy upewnić się, że póra wycieraczek nie są zamrożone i nie przywarły do szyby. W przeciwnym razie może dojść do uszkodzenia silniczka wycieraczek.
- Jeżeli szyba jest sucha, to korzystanie z samych wycieraczek może spowodować zadrapania powierzchni szyby i wcześniejsze zużycie pór wycieraczek. Jeżeli szyba jest sucha, włączaj wycieraczki wraz ze spryskiwaczami.
- Przed udaniem się do myjni samochodowej, przełącz włącznik wycieraczek w położenie „**OFF**”, aby uniknąć niepożądanego zadziałania wycieraczek.
- Jeżeli nie ma opadów deszczu, przełącz włącznik wycieraczek w położenie „**OFF**”.

! UWAGA

Podczas czyszczenia przedniej szyby w okolicach czujnika wilgotną szmatką, wycieraczki mogą nagle zadziałać. Może to spowodować poważne obrażenia. Upewnij się, że włącznik wycieraczek oraz włącznik zapłonu, kiedy nie są używane, znajdują się w położeniu „**OFF**”.

WSKAZÓWKA

- Jeżeli włącznik świateł oraz włącznik wycieraczek znajdują się w położeniu „**AUTO**” światła przednie zapalają się, jeżeli czujnik deszczu wykryje deszcz. Światła pozostaną zapalone przez 3 minuty po ustaniu opadów deszczu.
- Częstotliwość przetrzc zostaje nieznacznie zwiększona, jeżeli czujnik oświetlenia włączy automatycznie światła.
- Jeżeli kluczyk zapłonowy znajduje się w położeniu „**ON**” (włączony), to wycieraczki zadziałają automatycznie raz, jeśli włącznik wycieraczek zostanie przesunięty z położenia „**OFF**” w położenie „**AUTO**”. Jednakże wycieraczki nie zadziałają ponownie, aby nie spowodować uszkodzeń szyby, nawet gdy włącznik będzie przełączany z położenia „**OFF**” w położenie „**AUTO**”.

TEMPOMAT



AUTO
CRUISE

ECO

Tempomat to system automatycznej kontroli prędkości, który pozwala na utrzymanie żądanej prędkości bez używania pedału przyspieszenia. Przełącznik tempomatu znajduje się za prawą stroną kierownicy. Po uruchomieniu na tablicy przyrządów zapali się sygnalizator „ECO” lub „AUTO CRUISE”, w zależności od trybu pracy tempomatu.

Aby tempomat mógł zadziałać prędkość samochodu musi być większa niż 36 km/h. Funkcja ta jest szczególnie przydatna podczas jazdy na autostradach.

! UWAGA

Tempomat jest dodatkowym systemem, pomagającym kierowcy w utrzymaniu żądanej prędkości bez konieczności naciskania pedału przyspieszenia. Z tempomatu można korzystać kiedy dystans pomiędzy pojazdami jest wystarczająco duży (spełnia wymogi prawne).

Warunki ruchu, w których można korzystać z tempomatu

Tempomatu należy używać tylko na drogach, które nie są zatłoczone, podczas jazdy na autostradach i drogach ekspresowych, tylko pod warunkiem, że nie następują nagłe zmiany warunków jazdy spowodowane światłami drogowymi, bliskością pieszych, itd.

! UWAGA

Nieprawidłowe korzystanie z tempomatu może być niebezpieczne.

- Nie używaj tempomatu na krętych drogach.
- Nie używaj tempomatu w gęstym ruchu ulicznym.
- Nie używaj tempomatu na śliskich, mokrych nawierzchniach.

Może to spowodować utratę kontroli, kolizję i/lub obrażenia.

WSKAZÓWKA

Wskazanie prędkości może różnić się nieco od rzeczywistej prędkości zależnie od warunków panujących na drodze.

Ustawianie żądanej prędkości

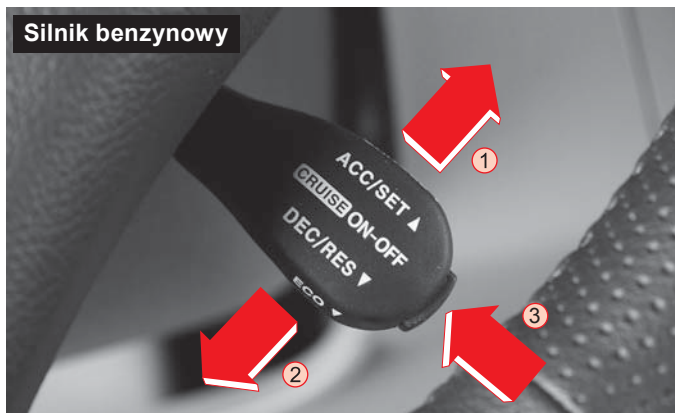
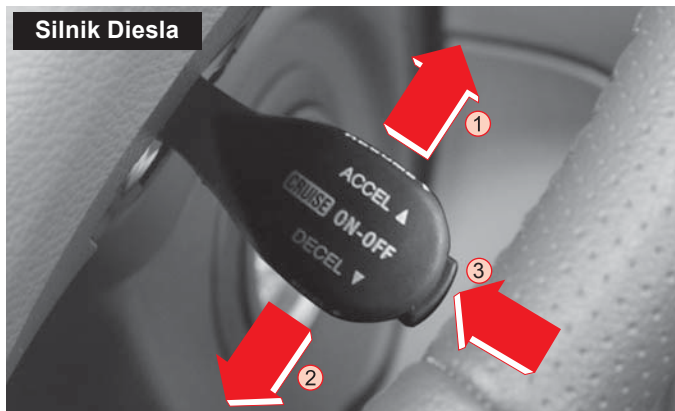

1. Aby włączyć tempomat, należy przyspieszyć do żądanej prędkości, która musi być wyższa niż 36 km/h i niższa niż 150 km/h. W samochodach z manualną skrzynią biegów musi być wybrany 3-ci lub wyższy bieg. (Samochody z silnikiem GSL: bieg 2-gi lub wyższy).
2. Samochody wyposażone w silnik Diesla: Po osiągnięciu żądanej prędkości, nacisnąć przycisk CRUISE ON (3) na dźwigni tempomatu.
Samochody wyposażone w silnik benzynowy: Po osiągnięciu żądanej prędkości, nacisnąć przycisk CRUISE ON (3) na dźwigni tempomatu. Po tej czynności system jest GOTOWY do włączenia funkcji tempomatu. Aby aktywować funkcje kontroli prędkości, należy nacisnąć na dźwigni tempomatu przycisk ACCEL (1).
4. Od tej pory zadana prędkość pojazdu jest utrzymywana przez system.
5. Po zmianie prędkości jazdy pedałem przyspieszenia w czasie pracy tempomatu można ponownie ustawić inną stałą prędkość samochodu stosując powyższą procedurę.

UWAGA

Przed korzystaniem z tempomatu należy zapoznać się ze wszystkimi aspektami jego działania. Nieprawidłowe korzystanie z tempomatu lub brak świadomości kierowcy o jego funkcjonowaniu może doprowadzić do kolizji i/lub obrażeń.

Przyspieszanie za pomocą tempomatu



- Kiedy tempomat jest włączony
 1. Pociągnij dźwignię tempomatu ku górze (ACCEL) i przytrzymaj ją aż do osiągnięcia żądanej prędkości, bez naciskania pedału przyspieszenia.
 2. Po osiągnięciu żądanej prędkości, zwolnij dźwignię.

- Kiedy tempomat jest wyłączony
 1. Przyspiesz korzystając z pedału przyspieszenia do prędkości powyżej 38 km/h.
 2. Pociągnij do góry i przytrzymaj dźwignię tempomatu (ACCEL).
 3. Powoli zwolnij pedał przyspieszenia.
 4. Po osiągnięciu żądanej prędkości, zwolnij dźwignię.



- Przyspieszanie „krokami” kiedy włączony jest tempomat
 1. Gdy włączony jest tempomat przesun do góry dźwignię tempomatu (ACCEL) i przytrzymaj ją przez mniej niż 0,5 sekundy w celu zwiększenia prędkości o jeden „krok”. Jest to „krokowe” podwyższanie prędkości.
 2. Podczas korzystania z funkcji przyspieszania krokowego, samochód przyspiesza o 1,0 km/h w stosunku do poprzedniej prędkości.
 3. Chcąc przyspieszyć o 10 km/h skorzystaj dziesięć razy z funkcji przyspieszania „krokami”, bez przyspieszania tempomatem.

Zwalnianie za pomocą tempomatu



- Kiedy tempomat jest włączony
 1. Pociągnij do dołu dźwignię tempomatu (DECEL) i przytrzymaj aż do osiągnięcia żądanej prędkości, bez naciskania pedału hamulca. Działanie tempomatu jest niemożliwe przy prędkości mniejszej niż 38 km/h.
 2. Po osiągnięciu żądanej prędkości, zwolnij dźwignię.
- Kiedy tempomat jest wyłączony
 1. Naciśnij do dołu i przytrzymaj dźwignię tempomatu (DECEL).
 2. Powoli zwolnij pedał przyspieszenia.
 3. Po osiągnięciu żądanej prędkości, zwolnij dźwignię. Działanie tempomatu jest niemożliwe przy prędkości mniejszej niż 38 km/h.
 4. Po naciśnięciu przełącznika tempomatu uruchamia się funkcja przywracania ustawionej prędkości („RESUME”). Dostępna jest ona jedynie w samochodach z silnikiem GSL.
- Zwalnianie „krokami” kiedy włączony jest tempomat
 1. Gdy włączony jest tempomat pociągnij do dołu dźwignię tempomatu (DECEL) przez mniej niż 0,5 sekundy. Jest to „krokowe” zmniejszanie prędkości.
 2. Jeżeli zmniejszasz prędkość w ten sposób, samochód zwalnia o 1 km/h w stosunku do poprzedniej prędkości
 3. Chcąc zwolnić o 10 km/h, dziesięciokrotnie użyj „krokowego” zmniejszania prędkości bez naciskania na pedał hamulca.

Przywracanie ustawionej prędkości (RESUME)



Samochody wyposażone w silnik Diesla: Nawet jeżeli tempomat zostanie wyłączony, możliwy jest powrót do uprzednio ustawionej prędkości przez pociągnięcie do góry dźwigni tempomatu bez używania pedału przyspieszenia, gdy samochód porusza się z prędkością większą niż 38 km/h. Po wyłączeniu zapłonu zapamiętana prędkość zostanie wykasowana, a powrót do niej będzie niemożliwy.

UWAGA

Funkcja przywracania poprzednio zadanej prędkości może być używana tylko wtedy, gdy kierowca jest w pełni świadomy, jaka to jest prędkość i chce ją przywrócić.

Samochody wyposażone w silnik benzynowy: Aby przerwać działanie tempomatu, należy pociągnąć przełącznik do siebie.

Tempomat w trybie ECO



Naciśnięcie przełącznika tempomatu uruchamia tryb ECO. Na panelu przyrządów powinna zapalić się kontrolka ECO. Aby aktywować tryb ECO należy ponownie nacisnąć dźwignię tempomatu. Aby przerwać tryb ECP tempomatu, należy jeszcze raz nacisnąć dźwignię. Tryb ECO zostanie wyłączony a kontrolka zgaśnie.

Czym jest tryb ECO?

W tym trybie można osiągnąć płynne przyspieszenie do zadanej prędkości, tak, aby optymalizować zużycie paliwa.

Wyłączenie tempomatu



Tempomat zostanie wyłączony w przypadku zaistnienia jednego lub kilku z poniższych warunków.

1. Naciśnięty zostanie pedał hamulca.
 2. Prędkość jazdy spadnie poniżej 38 km/h.
 3. Naciśnięty zostanie przycisk ON-OFF na dźwigni tempomatu.
 4. Kiedy aktywuje się system ESP.
 5. W momencie użycia hamulca parkingowego podczas jazdy.
 6. W momencie wciśnięcia pedału sprzęgła w celu zmiany biegu (tylko modele z manualną skrzynią biegów).
 7. Aby przerwać działanie tempomatu, należy pociągnąć przełącznik do siebie. (Tylko samochody z silnikiem GSL).
- Tempomat może być ponownie włączony w czasie jazdy.

UWAGA

Kiedy tempomat nie jest używany, dźwignia tempomatu powinna znajdować się w położeniu neutralnym.

Wyłączenie tempomatu w trybie nadzwyczajnym

1. Kiedy samochód gwałtownie zwalnia bez użycia hamulców.
2. Kiedy samochód gwałtownie przyspiesza bez naciskania pedału przyspieszenia (jedynie samochody z silnikiem DSL).
3. Kiedy dźwignia tempomatu jest uszkodzona (jedynie samochody z silnikiem DSL).
4. Kiedy sygnały z czujników układu hamulcowego i światła hamowania nie są wiarygodne.

W takich sytuacjach tempomat nie może być ponownie włączony w czasie jazdy. W takim przypadku należy zatrzymać samochód, wyłączyć zapłon, a następnie ponownie uruchomić silnik. Po wykonaniu tych czynności można ponownie korzystać z tempomatu. Jeżeli jednak tempomat nadal nie działa, należy skontaktować się z dealerem SsangYong w celu zbadania przyczyny awarii tempomatu.

UWAGA

- Nieprawidłowe zmiany położenia dźwigni automatycznej skrzyni biegów mogą spowodować uszkodzenia silnika. Nie należy przestawiać dźwigni w położenie neutralne podczas jazdy z włączonym tempomatem. Może to doprowadzić do uszkodzenia automatycznej skrzyni biegów z zintegrowanym mechanizmem różnicowym
- Ustawiona prędkość może nie być utrzymywana podczas jazdy w górę lub w dół pochyłości.
- Podczas bardzo stromego podjazdu prędkość może spaść poniżej ustalonej wartości. W celu utrzymania zadanej prędkości należy użyć pedału przyspieszenia.
- Podczas bardzo stromego zjazdu prędkość może wzrosnąć powyżej ustalonej wartości. Jeżeli prędkość jest zbyt duża, należy wyłączyć tempomat.

Używanie tempomatu w terenie górzystym

Działanie tempomatu podczas jazdy po górzystym terenie zależy od prędkości, obciążenia oraz nachylenia drogi.

W czasie jazdy w górę stromej pochyłości konieczne może być użycie pedału przyspieszenia w celu utrzymania prędkości. Podczas jazdy w dół zbrocza konieczne może być hamowanie lub zmiana biegu na niższy w celu utrzymania prędkości.

Wciśnięcie pedału hamulca wyłącza tempomat.

STEROWANIE LUSTERKAMI BOCZNYMI*

1. Za pomocą przycisku wyboru wybierz lusterko po stronie kierowcy (L) lub pasażera (R).
2. Ustaw lusterko boczne naciskając odpowiednią część przełącznika.

Przycisk składania lusterek bocznych

Wciśnij przycisk w celu złożenia lusterek zewnętrznych. Wciśnij ponownie, aby lusterka powróciły do poprzedniego położenia.

Przełącznik wyboru lusterka

- "L": Lusterko po stronie kierowcy
- "R": Lusterko po stronie pasażera

Regulator lusterka

Wyreguluj położenie wybranego lusterka (w dół, w górę, w prawo, w lewo) naciskając odpowiednią część przycisku, tak, aby uzyskać najlepszą widoczność.

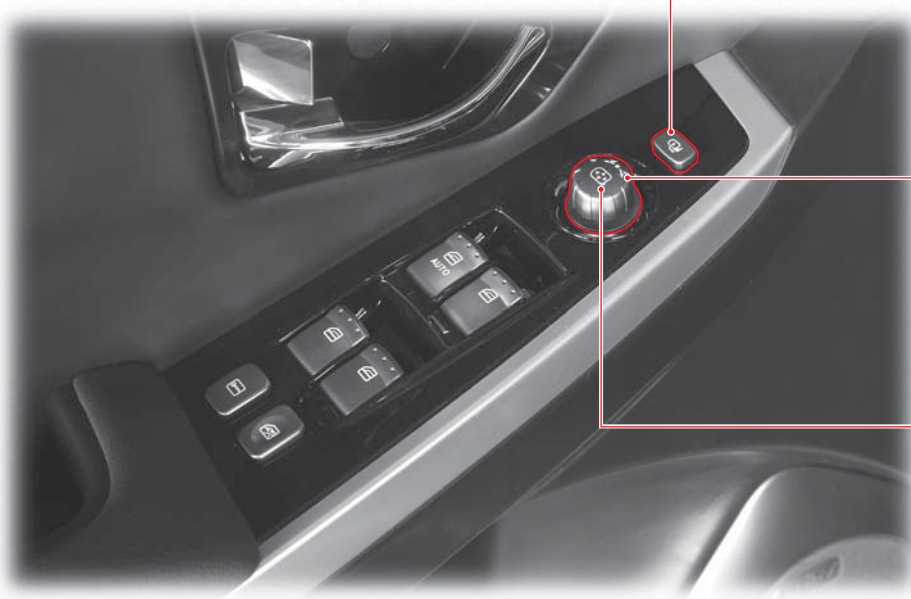

! UWAGA

- Aby zapobiec uszkodzeniu powierzchni lusterka nie należy zdrapywać lodu z zamrożonej powierzchni lusterka.
- Jeżeli zamrożone lusterka boczne nie przesuwają się, nie używaj nadmiernej siły w celu przesunięcia ich ręcznie. W przeciwnym razie może dojść do uszkodzenia lusterek.
- Lusterka boczne mogą zostać złożone i rozłożone nawet po wyłączeniu silnika.
- Aby zapobiec wyczerpaniu akumulatora, nie należy jednak składać lusterek przy wyłączonym silniku.
- Funkcja składania lusterek nie jest dostępna, gdy prędkość samochodu przekracza 30 km/h. Możliwe jest jednak ich rozłożenie.
- Nie wolno składać ani rozkładać lusterek ręcznie. Może to spowodować usterkę układu składania lusterek.
- Zakres ruchu lusterek jest ograniczony, ale silniczek lusterek będzie działał tak długo, jak długi naciśnięty będzie przycisk. Aby zapobiec uszkodzeniu silniczka, zwolnij przycisk, gdy lusterko znajdzie się w żądanym położeniu.
- Nie kieruj strumienia wody pod wysokim ciśnieniem na sterowane elektrycznie lusterka boczne. Może to spowodować awarię układu.

! UWAGA

Nie należy pokrywać szyb w przednich drzwiach żadnymi substancjami ani foliami przyciemniającymi. Może to pogorszyć widoczność.

Tryb automatycznego składania/rozkładania lusterek bocznych.

Lusterka boczne są automatycznie składane po uzbrojeniu trybu zabezpieczenia przed kradzieżą i rozkładają się automatycznie przy wyjściu z tego trybu. Tryb jest aktywowany, gdy:

- **Pilot zdalnego sterowania:** Naciśnięcie przycisku Lock/Unlock na pilocie.
- **Kluczyk inteligentny:** Naciśnięcie przycisku Lock/Unlock na kluczyku - gdy kluczyk nie znajduje się w zamku.

Wybór trybu pracy:



- Aktywacja trybu automatycznego składania/rozkładania lusterek
Przycisk składania/rozkładania lusterek nie jest wciśnięty
- Dezaktywacja trybu automatycznego składania/rozkładania lusterek
Przycisk składania/rozkładania lusterek jest wciśnięty

WSKAZÓWKA

- Lusterka boczne nie rozłożą się, jeżeli zostały ręcznie złożone - nawet, jeżeli tryb automatycznego rozkładania jest włączony.
- Funkcja automatycznego składania/rozkładania lusterek nie będzie działać, jeżeli lusterka zostaną złożone po włączeniu trybu automatycznego. W takiej sytuacji, aby włączyć tryb automatycznego składania/rozkładania należy rozłożyć lusterka naciskając przycisk składania/rozkładania lusterek.

NAPĘD NA 4 KOŁA*

4WD Napęd na cztery koła

W porównaniu z samochodami z napędem na dwa koła, napęd na 4 koła zapewnia bardziej stabilną jazdę oraz lepszą przyczepność na nieutwardzonych, nierównych, stromych, piaszczystych, mokrych lub śliskich drogach. Układ napędu na cztery koła w Państwa samochodzie nosi nazwę AWD (All Wheel Drive - napęd na wszystkie koła).

AWD: Napęd na wszystkie koła

Układ AWD przenosi moment obrotowy silnika na przednie i tylne koła, rozdzielając go zgodnie z warunkami jazdy.

Zwiększa to bezpieczeństwo jazdy i osiągi podczas jazdy do przodu i skręcania. Dlatego też, w porównaniu z układem 2WD, układ AWD zapewnia większą stabilność i przyczepność na ośnieżonych, mokrych i piaszczystych drogach.

Dla uzyskania maksymalnej przyczepności można użyć trybu 4WD LOCK (tryb 4WD LOCK z blokadą mechanizmu różnicowego) Patrz szczegóły w punkcie „Przełącznik 4WD LOCK”)

Zjawisko „ciasnego skrętu”

Podczas wykonywania manewru skręcania przy niskiej prędkości z włączonym trybem 4WD, może wystąpić tarcie opon, wstrząsy mechaniczne oraz opór odczuwalny w układzie napędowym. Jest to zjawisko normalne wynikające z wewnętrznych oporów w układzie przeniesienia napędu podczas prawidłowej pracy trybu napędu na 4 koła.

OSTRZEŻENIE

Aby uniknąć wypadku nie należy ostro skręcać przy niskich prędkościach podczas jazdy z napędem na 4 koła na normalnej, asfaltowej drodze.

TRYB JAZDY

4WD AUTO



4WD LOCK



2WD

Normalny tryb jazdy

4WD

Kiedy samochód potrzebuje lepszej przyczepności tryb będzie załączony automatycznie.

Ten tryb zapewnia najwyższą przyczepność. Należy go używać podczas jazdy po drogach gruntowych, nierównych, stromych, piaszczystych, mokrych lub śliskich.



Lampka kontrolna napędu na 4 koła 4WD CHECK



Lampka zapala się po włączeniu zapłonu i powinna zgasnąć, jeżeli system działa prawidłowo. Jeżeli lampka „4WD CHECK” pozostaje zapalona, należy udać się do najbliższej ASO SsangYong w celu sprawdzenia napędu na 4 koła.

Kiedy samochód jest zbyt często używany w trybie 4WD, ta lampka kontrolna może migać. W takim przypadku tryb 4WD zostanie tymczasowo wyłączony, a samochód będzie można prowadzić wyłącznie w trybie 2 WD. Normalnie, po krótkim czasie samochód przywróci funkcję 4WD a lampka kontrolna zgaśnie.

Lampka kontrolna 4WD LOCK



Lampka kontrolna zapala się, gdy włączony jest tryb 4WD LOCK.

Przełącznik 4WD LOCK

Naciśnij, aby przełączyć pomiędzy trybem 4WD LOCK (lampka kontrolna 4WD LOCK świeci) a trybem 4WD AUTO (lampka kontrolna nie świeci).

W trybie 4WD LOCK, jeśli prędkość tylnego koła przekroczy 40 km/h, tryb 4WD LOCK zostanie wyłączony, a włączony zostanie tryb 4WD AUTO (lampka kontrolna zgaśnie). Jeśli prędkość spadnie poniżej 35 km/h, nastąpi powrót do trybu 4WD LOCK (lampka kontrolna ponownie zaświeci się).

UWAGA

- Trybu 4WD AUTO należy używać wyłącznie na normalnych, asfaltowych drogach. Używanie trybu 4WD LOCK na normalnych asfaltowych drogach, zwłaszcza podczas pokonywania zakrętów, może być przyczyną hałasu i wibracji oraz usterek systemu.
- Podczas jazdy po normalnej, asfaltowej drodze, zwłaszcza podczas pokonywania zakrętu z niską prędkością w trybie 4WD LOCK, z układu napędowego mogą dobiegać specyficzne odgłosy i wibracje. Są to zjawiska normalne. Po powrocie do trybu 4WD AUTO, odgłosy i wibracje znikną.
- Powrotowi do trybu 4WD AUTO z trybu 4WD LOCK podczas jazdy w górę lub w dół wzniesienia może towarzyszyć lekkie szarpnięcie. Jest to normalne zjawisko towarzyszące odłączeniu napędu na tylne koła.
- Jeżeli zapala się lampka ostrzegawcza 4WD CHECK, udaj się do najbliższej ASO lub dealera SsangYong w celu sprawdzenia systemu.
- Samochody wyposażone w napęd na 4 koła powinny przewożone na lawecie. Jeżeli umieszczenie samochodu na lawecie jest niemożliwe, to samochód można holować pod warunkiem umieszczenia wszystkich jego kół na wózkach. Holowanie samochodu posiadającego napęd na 4 koła, z podniesioną tylko jedną, przednią lub tylną osią, może doprowadzić do poważnego uszkodzenia układu napędowego.
- W przypadku samochodów z układem napędu AWD, na wszystkich kołach muszą być założone identyczne opony spełniające specyfikację producenta.

PRZYCISK ESP OFF* (WYŁĄCZANIE SYSTEMU ESP)



Przycisk ESP OFF

Po naciśnięciu przycisku ESP off, system ESP zostanie dezaktywowany, a lampka kontrolna ESP OFF w zestawie wskaźników zapali się.

Aby ponownie włączyć program ESP, jeszcze raz naciśnij przycisk. Lampka kontrolna ESP OFF zgaśnie.

Lampka kontrolna/ostrzegawcza ESP



Miganie: Podczas interwencji układu ESP. Świeci ciągle: Jeżeli nastąpiła usterka systemu ESP.

W czasie interwencji programu ESP ta lampka kontrolna miga.

Jeżeli lampka kontrolna ESP świeci, udaj się do najbliższej ASO lub dealera SsangYong w celu sprawdzenia systemu.

Lampka kontrolna ESP OFF



Świeci: Kiedy system ESP zostanie dezaktywowany (przez naciśnięcie przycisku ESP OFF).

ESP (ELEKTRONICZNY PROGRAM STABILIZACJI TORU JAZDY)

Elektroniczny program stabilizacji toru jazdy (ESP) jest dodatkowym układem zwiększającym bezpieczeństwo jazdy w szczególnych sytuacjach, na przykład podczas pokonywania ostrego zakrętu. ESP przyhamowuje poszczególne koła lub reguluje moment obrotowy, aby skompensować wykrytą niestabilność samochodu. Pomaga to uniknąć niebezpiecznych sytuacji. Program ESP działa automatycznie, tylko wtedy, gdy samochód jest bardzo niestabilny; w czasie normalnej jazdy układ ten nie działa. Podczas interwencji systemu ESP miga lampka ostrzegawcza ESP w zestawie wskaźników.

Wyłączanie funkcji ESP za pomocą przycisku ESP OFF

Jeżeli koła jezdne samochodu ślizgają się na jezdni pokrytej śniegiem lub lodem, prędkość silnika może nie zmieniać się, nawet, jeżeli naciśnięty zostanie pedał przyspieszenia, uniemożliwiając rozpoczęcie jazdy. W takim przypadku należy wyłączyć funkcję ESP za pomocą przycisku ESP OFF. Po naciśnięciu przycisku ESP OFF, funkcja ESP zostaje wyłączona. Kierowanie pojazdem odbywa się niezależnie od informacji z czujników.

Funkcja BAS (Wspomaganie hamowania awaryjnego)

Kierowcy o delikatnej budowie ciała (np. kobiety, osoby starsze lub niepełnosprawne w razie hamowania awaryjnego mogą nie być w stanie wystarczająco mocno nacisnąć na pedał hamulca. Jeżeli system ESP rozpozna potrzebę hamowania awaryjnego, automatycznie wytworzy dodatkowe ciśnienie w układzie hamulcowym.

Funkcja HSA (Wspomaganie ruszania pod górę)

Funkcja ta zapobiega stoczeniu się samochodu podczas ruszania w górę lub w dół pochyłości, symulując „ruszanie z użyciem hamulca ręcznego”. System ten włącza się automatycznie po wykryciu pewnego nachylenia, nie dopuszcza do stoczenia się samochodu przez kilka sekund po zwolnieniu hamulca, dając kierowcy czas na wciśnięcie pedału przyspieszenia.

Funkcja ARP (Aktywna ochrona przed przewróceniem samochodu)

Funkcja ta stanowi część systemu ESP. Kiedy samochód porusza się w sposób bardzo niestabilny, funkcja ta pozwala na zachowanie normalnej stabilności.

UWAGA

Funkcja ARP kontroluje pracę silnika i poszczególnych kół w sposób bardziej zdecydowany niż ESP. Jeżeli zadziała funkcja ARP, nagły spadek prędkości samochodu lub silne hamowanie mogą utrudnić prowadzenie samochodu.

UWAGA

- Jeśli lampka kontrolna ESP włącza się po uruchomieniu silnika, oznacza to usterkę układu powiązanego z ESP. Należy koniecznie udać się do najbliższego dealera SsangYong lub ASO SsangYong w celu sprawdzenia stanu technicznego samochodu.
- System ESP nie działa podczas jazdy do tyłu.
- System ESP włącza się w celu skorygowania niestabilności, kiedy samochód zachowuje się niestabilnie. Jeśli lampka kontrolna ESP miga, należy zmniejszyć prędkość i zachować szczególną ostrożność na drodze.
- System ESP pełni wyłącznie rolę pomocniczą w kierowaniu samochodem. Przekroczenie fizycznych granic możliwości samochodu uniemożliwi kontrolę nad nim. Dlatego nie można polegać całkowicie na systemach stabilizujących samochodu. Zawsze dbaj o bezpieczeństwo jazdy.
- Kiedy zainterweniuje program ESP, kierowca może słyszeć charakterystyczne odgłosy lub odczuwać wibracje pedału hamulca lub innych układów związanych z ESP. Są one spowodowane zmianami ciśnienia w poszczególnych układach.
- Nie należy rozpoczynać jazdy zaraz po włączeniu silnika. System ESP potrzebuje ok. 2 sekund, aby przeprowadzić autodiagnostykę. Jeżeli system nie będzie mógł zakończyć autodiagnostyki system ESP nie będzie mógł zainterweniować, nawet gdy samochód będzie zachowywać się bardzo niestabilnie.
- Nie naciskaj przycisku ESP OFF, podczas interwencji systemu ESP. Wyłączenie funkcji ESP na śliskiej drodze może spowodować poważny wypadek. Aby wyłączyć funkcję ESP należy nacisnąć przycisk ESP OFF na długim odcinku prostej drogi.

PRZYCISK PODGRZEWANIA KIEROWNICY*



Lampka kontrolna (zestaw wskaźników Supervision)



Lampka kontrolna w zestawie wskaźników zaczyna świecić przy rozpoczęciu podgrzewania i gaśnie po zakończeniu podgrzewania.

Przełącznik podgrzewania kierownicy

W celu uruchomienia podgrzewania kierownicy należy nacisnąć ten przycisk. Wciśnij ponownie, aby wyłączyć ogrzewanie. Lampka kontrolna w zestawie wskaźników zaczyna świecić przy rozpoczęciu podgrzewania i gaśnie po zakończeniu podgrzewania.

UWAGA

Nie montować dodatkowych elementów na kierownicy. Może to uszkodzić system podgrzewania.

WŁĄCZNIK TYLNEGO ŚWIATŁA PRZECIWMGIELNEGO*/POKRĘTŁO POZIOMOWANIA ŚWIATEŁ PRZEDNICH*

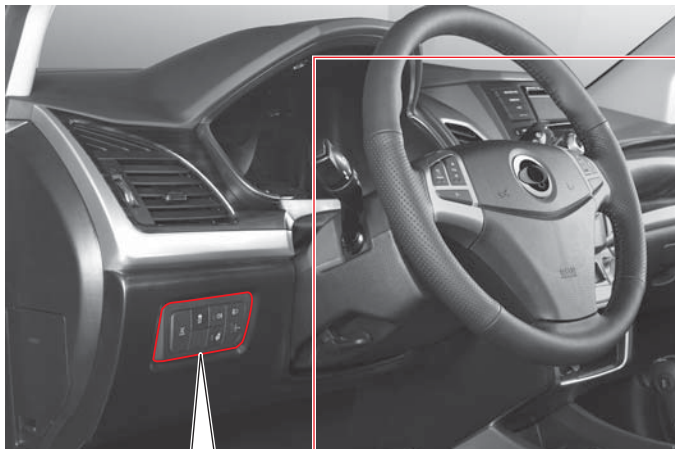

WŁĄCZNIK TYLNEGO ŚWIATŁA PRZECIWMGIELNEGO

Aby włączyć tylne światło przeciwmgielne naciśnij ten przycisk, gdy włączone są światła pozycyjne. Aby wyłączyć, ponownie naciśnij ten przycisk.

UWAGA

Tylne światła przeciwmgielnego należy używać tylko, jeśli widoczność jest zbyt mała z powodu mgły, śniegu lub deszczu.

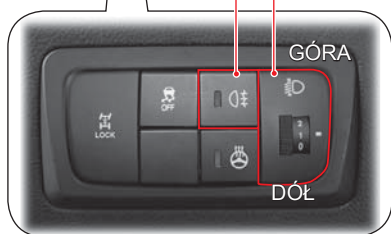

POKRĘTŁO POZIOMOWANIA ŚWIATEŁ PRZEDNICH

Za pomocą tego pokrętki można ustawić jedną z 4 wysokości (0 do 3) strumienia światła przednich.

Obrót pokrętki do góry: Strumień światła podnosi się. Obrót pokrętki do dołu: Strumień światła obniża się.

UWAGA

Wysokość strumienia światła przednich należy dostosować do warunków na drodze

PRZYCISK TRIP I RESET (LICZNIK PRZEBIEGU DZIENNEGO/ ZEROWANIE)

Szczegóły w rozdziale 5, „Zestaw wskaźników”

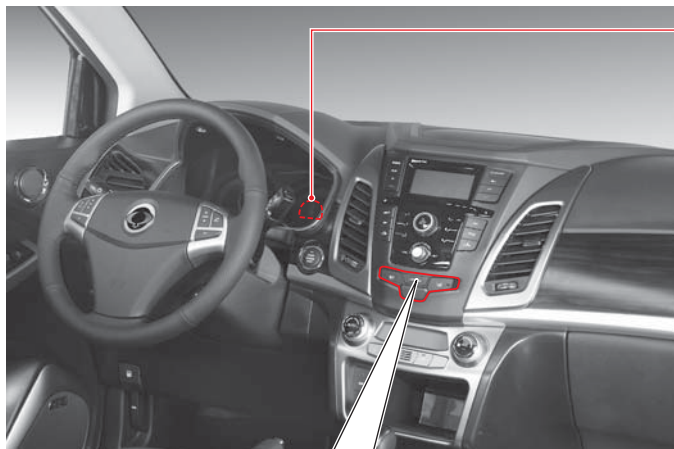

Wyświetlacz LCD

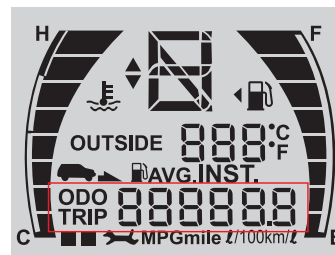

Standardowy zestaw wskaźników



Zestaw wskaźników Supervision



PRZYCISK TRIP/RESET

Po naciśnięciu przycisku możesz zapoznać się z informacjami na temat samochodu, które zostaną wyświetlone na ekranie LCD. Ekran LCD pokazuje informacje zgodnie z określoną sekwencją po naciśnięciu przycisku.

WSKAZÓWKA

- Wygląd zestawu wskaźników różni się w zależności od modelu samochodu.
- Sekwencja wyświetlania komunikatów na wyświetlaczu LCD opisana została na następnym stronie.

WŁĄCZNIK PODGRZEWANIA SZYB



PRZYCISK PODGRZEWANIA SZYBY PRZEDNIEJ

- Wciśnij w celu włączenia podgrzewania przedniej szyby. Podgrzewanie będzie działać przez 12 minut.
- Ponowne naciśnięcie przycisku wyłącza podgrzewanie.
- Podgrzewanie przedniej szyby pozwala uniknąć przymarznięcia piór wycieraczek do przedniej szyby.
- Ponowne naciśnięcie przycisku przed upłynięciem 10 minut od zakończenia pierwszego cyklu działania ponownie włączy funkcję podgrzewania na 6 minut.
- Lampka kontrolna w przycisku świeci się podczas działania funkcji.



WŁĄCZNIK PODGRZEWANIA SZYBY TYLNEJ WŁĄCZNIK PODGRZEWANIA LUSTEREK BOCZNYCH

- Wciśnij ten przycisk w celu włączenia podgrzewania szyby w pokrywie bagażnika oraz lusterek zewnętrznych. Podgrzewanie będzie działać przez 12 minut.
- Ponowne naciśnięcie przycisku wyłącza podgrzewanie.
- Funkcja ta służy do usuwania szronu i pary wodnej z tylnej szyby oraz lusterek bocznych.
- Ponowne naciśnięcie przycisku przed upłynięciem 10 minut od zakończenia pierwszego cyklu działania ponownie włączy funkcję podgrzewania na 6 minut.
- Lampka kontrolna w przycisku świeci się podczas działania funkcji.

Podgrzewane
szkło lusterek
zewnętrznych



PRZEŁĄCZNIK ŚWIATEŁ AWARYJNYCH



Funkcja ostrzeżenia o awaryjnym hamowaniu

W przypadku zadziałania układu ABS (lub nagłego hamowania) przez 10 sekund migać będą światła awaryjne, informujące kierowców pojazdów z tyłu o zaistniałej sytuacji.

Światła awaryjne zgasną:

- Po naciśnięciu przycisku światel awaryjnych
- Po 10 sekundach
- Gdy prędkość pojazdu wzrośnie o 10 km/h

WŁĄCZNIK ŚWIATEŁ AWARYJNYCH

Aby włączyć światła awaryjne należy nacisnąć przycisk. Wszystkie kierunkowskazy i odpowiednie lampki kontrolne będą migać równocześnie.

Aby wyłączyć światła awaryjne ponownie naciśnij przycisk.

UWAGA

Aby zapobiec wyczerpaniu akumulatora, należy włączać światła awaryjne tylko w sytuacjach awaryjnych.

PRZYCISKI ZDALNEGO STEROWANIA NA KIEROWNICY*

System audio, zmiany biegów oraz system Bluetooth może być sterowany za pomocą przycisków zdalnego sterowania umieszczonych na kierownicy.



Zwiększa / zmniejsza poziom głośności

Przycisk POWER

Aby włączyć system audio, krótko naciśnij ten przycisk. Naciśnij ponownie i przytrzymaj, aby wyłączyć.

W celu wyłączenia dźwięku (MUTE) krótko naciśnij ten przycisk. Aby ponownie włączyć dźwięk jeszcze raz naciśnij przycisk.

Przycisk MODE

Naciśnij i przytrzymaj ten przycisk w celu zmiany trybu systemu audio (AM, FM1, FM2).



- w trybie odtwarzacza CD(DVD)
 - krótkie naciśnięcie: Następny/Poprzedni utwór
 - naciśnięcie i przytrzymanie: Przewijanie odtwarzanego utworu
- w trybie radio
 - krótkie naciśnięcie: Wyszukiwanie ręczne, przejście do wybranego kanału
 - naciśnięcie i przytrzymanie: Automatyczne wyszukiwanie

Przycisk Bluetooth

Aby odebrać połączenie w trybie Bluetooth, naciśnij ten przycisk.

WSKAZÓWKA

W celu uzyskania szczegółowych informacji należy zapoznać się z instrukcją systemu audio.

D⁻

Naciśnij ten przycisk aby wybrać niższy bieg w trybie manualnym „M”.

D⁺

Naciśnij ten przycisk aby wybrać wyższy bieg w trybie manualnym „M”.

Przycisk lampki punktowej (po stronie kierowcy)

Naciśnięcie przycisku włącza przednią lampkę oświetlenia wnętrza (po stronie kierowcy).

Główny przycisk oświetlenia wnętrza

Przednia i tylna lampka sufitowa włączają / wyłączają się podczas otwierania / zamykania drzwi, jeżeli przycisk jest wciśnięty (działanie połączone z drzwiami).

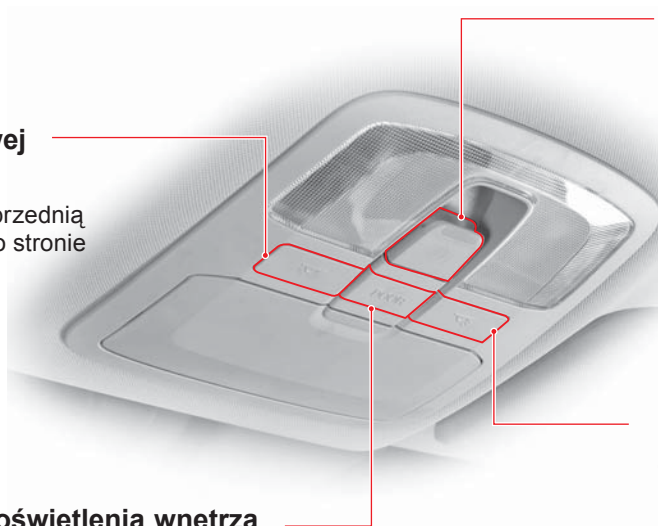

Przełącznik sterowania oknem dachowym

Patrz rozdział 3.

Przycisk lampki punktowej (po stronie pasażera)

Naciśnięcie przycisku włącza przednią lampkę oświetlenia wnętrza (po stronie pasażera).

PRZYCISK CENTRALNEJ LAMPKI OŚWIETLENIA KABINY



Centralna lampka oświetlenia kabiny włącza się po naciśnięciu tego przycisku. Wyłącza się po ponownym naciśnięciu. Jeżeli główny włącznik oświetlenia wnętrza znajduje się w położeniu działania połączonego z drzwiami, oświetlenie włącza i wyłącza się podczas otwierania/zamykania drzwi.

UWAGA

Nie należy otwierać drzwi na dłuższy czas, jeżeli przycisk oświetlenia wnętrza jest wciśnięty, a silnik nie pracuje. Może to spowodować rozładowanie akumulatora.

WŁĄCZNIK LAMPKI W BAGAŻNIKU



Oświetlenie przestrzeni bagażowej włącza/wyłącza się podczas otwierania/zamykania pokrywy bagażnika, jeżeli przycisk jest wciśnięty (działanie połączone z pokrywą bagażnika).

UWAGA

Nie należy otwierać pokrywy bagażnika na dłuższy czas, jeżeli przycisk oświetlenia przestrzeni bagażowej jest wciśnięty, a silnik nie pracuje. Może to spowodować rozładowanie akumulatora.

SPIS TREŚCI

- Zestaw wskaźników5-2
- Wskaźniki i wyświetlacz5-4
- System monitorowania ciśnienia powietrza w oponach (TPMS)*5-8
- Lampki kontrolne i ostrzegawcze5-14
- Wyświetlacz LCD5-25
- Komunikaty na wyświetlaczu LCD (Zestaw Supervision)5-31



Zestaw wskaźników

1

2

3

4

5

6

7

8

9

10

11

12

13

14

ZESTAW WSKAŹNIKÓW

STANDARDOWY ZESTAW WSKAŹNIKÓW*

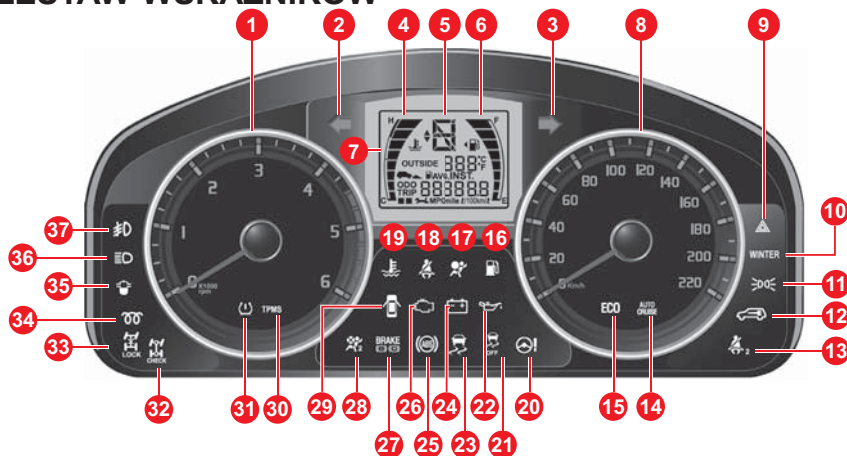

1. Obrotomierz
2. Lampka kontrolna lewego kierunkowskazu
3. Lampka kontrolna prawego kierunkowskazu
4. Wskaźnik temperatury płynu chłodzącego
5. Wskaźnik położenia dźwigni zmiany biegów (automatyczna skrzynia biegów)
6. Wskaźnik poziomu paliwa
7. Wyświetlacz LCD
8. Prędkościomierz
9. Lampka kontrolna świateł awaryjnych
10. Lampka kontrolna trybu zimowego
11. Lampka kontrolna oświetlenia
12. Lampka kontrolna immobilizera
13. Przypomnienie o pasach bezpieczeństwa (fotel pasażera)
14. Lampka kontrolna automatycznego tempomatu
15. Lampka kontrolna ECO (DSL), READY (GSL)
16. Lampka ostrzegawcza niskiego poziomu paliwa
17. Lampka ostrzegawcza poduszek powietrznych
18. Przypomnienie o pasach bezpieczeństwa (fotel kierowcy)
19. Lampka ostrzegawcza temperatury silnika
20. Lampka ostrzegawcza układu ESP
21. Lampka kontrolna ESP OFF
22. Lampka ostrzegawcza poziomu oleju w silniku
23. Lampka kontrolna/ostrzegawcza układu ESP
24. Lampka ostrzegawcza ładowania akumulatora
25. Lampka ostrzegawcza układu ABS
26. Lampka ostrzegawcza kontroli stanu silnika
27. Lampka ostrzegawcza hamulców
28. Lampka kontrolna PADL
29. Lampka ostrzegawcza otwartych drzwi
30. Lampka ostrzegawcza ciśnienia powietrza w oponach
31. Ogólna lampka ostrzegawcza
32. Lampka kontrolna sprawdzenia stanu napędu na 4 koła 4WD CHECK
33. Lampka kontrolna 4WD LOCK
34. Lampka kontrolna świece żarowych (DSL), ECO (GSL)
35. Lampka ostrzegawcza separatora wody
36. Lampka kontrolna świateł drogowych
37. Lampka kontrolna przednich świateł przeciwmgielnych

ZESTAW SUPERVISION*

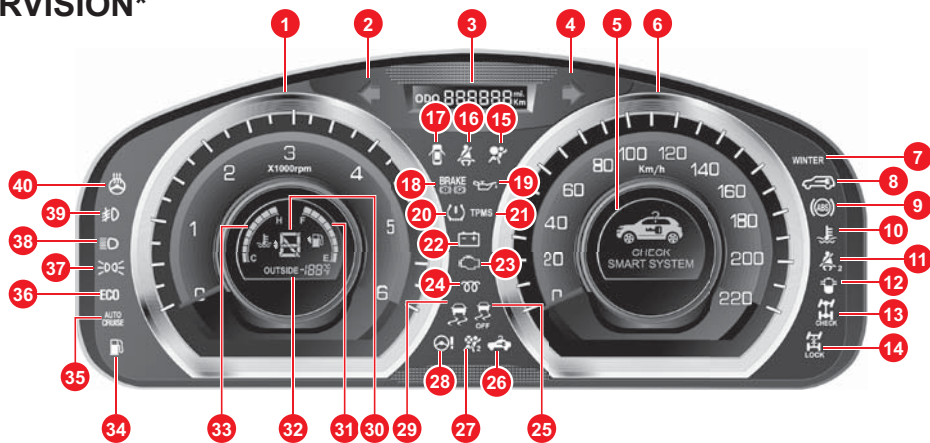

- | | | |
|---|--|---|
| 1. Obrotomierz | 16. Przypomnienie o pasach bezpieczeństwa (fotel kierowcy) | 29. Lampka kontrolna/ostrzegawcza układu ESP |
| 2. Lampka kontrolna lewego kierunkowskazu | 17. Lampka ostrzegawcza otwartych drzwi | 30. Wskaźnik położenia dźwigni zmiany biegów (automatyczna skrzynia biegów) |
| 3. Licznik przebiegu | 18. Lampka ostrzegawcza hamulców | 31. Wskaźnik poziomu paliwa |
| 4. Lampka kontrolna prawego kierunkowskazu | 19. Lampka ostrzegawcza poziomu oleju w silniku | 32. Wskaźnik temperatury otoczenia |
| 5. Wyświetlacz LCD | 20. Ogólna lampka ostrzegawcza | 33. Wskaźnik temperatury płynu chłodzącego |
| 6. Prędkościomierz | 21. Lampka ostrzegawcza ciśnienia powietrza w oponach | 34. Lampka ostrzegawcza niskiego poziomu paliwa |
| 7. Lampka kontrolna trybu zimowego | 22. Lampka ostrzegawcza ładowania akumulatora | 35. Lampka kontrolna automatycznego tempomatu |
| 8. Lampka kontrolna immobilizera | 23. Lampka ostrzegawcza kontroli stanu silnika | 36. Lampka kontrolna ECO (DSL), READY (GSL) |
| 9. Lampka ostrzegawcza układu ABS | 24. Lampka kontrolna świec żarowych (DSL), ECO (GSL) | 37. Lampka kontrolna oświetlenia |
| 10. Lampka ostrzegawcza temperatury silnika | 25. Lampka kontrolna ESP OFF | 38. Lampka kontrolna świateł drogowych |
| 11. Przypomnienie o pasach bezpieczeństwa (fotel pasażera) | 26. Lampka ostrzegawcza inteligentnego kluczyka | 39. Lampka kontrolna przednich świateł przeciwmgielnych |
| 12. Lampka ostrzegawcza separatora wody | 27. Lampka kontrolna PADL | 40. Lampka kontrolna podgrzewania kierownicy |
| 13. Lampka kontrolna sprawdzenia stanu napędu na 4 koła 4WD CHECK | 28. Lampka ostrzegawcza układu ESP | |
| 14. Lampka kontrolna 4WD LOCK | | |
| 15. Lampka ostrzegawcza poduszek powietrznych | | |

WSKAŹNIKI I WYŚWIETLACZ

OBROTOMIERZ



Standardowy zestaw wskaźników



Zestaw Supervision

Obrotomierz pokazuje prędkość pracy silnika w obrotach na minutę. Właściwą wartość prędkości obrotowej na minutę można otrzymać po pomnożeniu wyniku na wskaźniku przez 1000.

OSTRZEŻENIE

Nie należy dopuszczać do pracy silnika, gdy wskazówka znajduje się w czerwonym polu. Może to spowodować poważne uszkodzenie silnika.

PRĘDKOŚCIOMIERZ



Standardowy zestaw wskaźników



Zestaw Supervision

Prędkościomierz wskazuje prędkość samochodu w kilometrach na godzinę (km/h) lub milach na godzinę (mph).

WSKAZÓWKA



Prędkościomierz – km/h

W oparciu o standardowy zestaw wskaźników



Prędkościomierz – mph

WSKAŹNIK TEMPERATURY PŁYNU CHŁODZĄCEGO

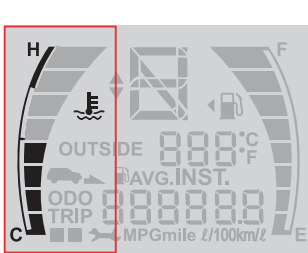

Standardowy zestaw
wskaźników

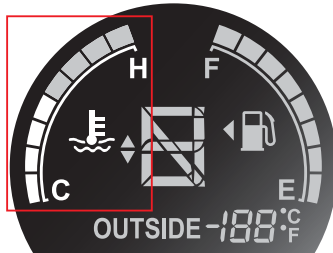

Zestaw Supervision

Ten wskaźnik pokazuje temperaturę płynu chłodzącego w silniku.

Jeśli wskaźnik przesunie się poza normalny zakres pracy w kierunku oznaczenia „H”, jest to sygnałem przegrzania się silnika i może spowodować jego uszkodzenie. Należy odczekać do ostygnięcia silnika.

OSTRZEŻENIE

W razie przegrzania silnika, dalsza praca silnika może doprowadzić do jego poważnego uszkodzenia.

WSKAŹNIK POZIOMU PALIWA

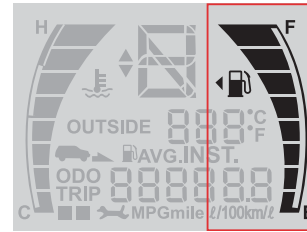

Standardowy zestaw
wskaźników

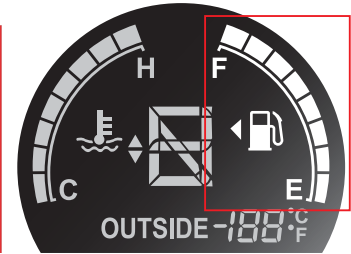

Zestaw Supervision

Ten wskaźnik pokazuje poziom paliwa w zbiorniku. Paliwo należy uzupełnić zanim wskazówka wskaże literę „E”. Podczas hamowania, skręcania, przyspieszania lub jazdy po zboczu wskazanie może się lekko zmieniać.

: Symbol ten oznacza, że wlew paliwa znajduje się po lewej stronie samochodu.

OSTRZEŻENIE

Należy zawsze wyłączać silnik na czas tankowania paliwa.

UWAGA

- Należy używać tylko zalecanego paliwa i oleju napędowego o niskiej zawartości siarki. W przeciwnym razie może dojść do poważnych uszkodzeń silnika.
- Używanie nieprawidłowego paliwa lub stosowanie niewłaściwych dodatków do paliwa może spowodować poważne uszkodzenia silnika i katalizatora.
- Nie należy kontynuować jazdy przy niskim poziomie paliwa. W przeciwnym razie, niepełne spalanie może doprowadzić do uszkodzenia katalizatora.

WSKAŹNIK POŁOŻENIA DŹWIGNI ZMIANY BIEGÓW

Standardowy zestaw wskaźników



Automatyczna skrzynia biegów

Wskaźnik pokazuje bieżące położenie dźwigni zmiany biegów.

W trybie normalnym: P, R, N, D

Oznaczenia w trybie „M”: 1, 2, 3, 4, 5, 6

P : Blokada parkingowa
R : Wsteczny
N : Neutralny („luz”)
D : Jazda (zmiana biegów
1. do 6)

1 : pierwszy bieg
2 : drugi bieg
3 : trzeci bieg
4 : czwarty bieg
5 : piąty bieg
6 : szósty bieg

Zestaw Supervision



Skrzynia manualna

Wyświetla prawidłowy moment zmiany biegu za pomocą przekładni manualnej.

Standardowy zestaw wskaźników



Zestaw Supervision

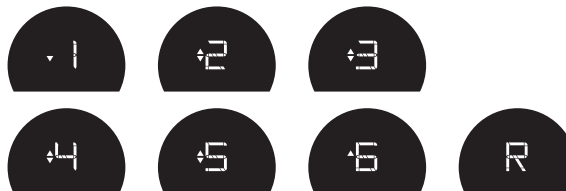

WSKAŹNIK TRYBU ZIMOWEGO (WYŁĄCZNIE SILNIKI WYSOKOPRĘŻNE)

Standardowy zestaw wskaźników



WINTER

Zestaw Supervision



WINTER

Tryb zimowy

Lampka kontrolna zapala się po wybraniu trybu zimowego (W). W celu wybrania trybu zimowego wcisnąć przycisk obok dźwigni zmiany biegów. Aby wyjść z trybu zimowego wcisnąć przycisk trybu standardowego (S). Ten tryb służy do zapewnienia płynnego ruszania na oblodzonych i śliskich nawierzchniach.



Tryb zimowy

Tryb standardowy



SYSTEM MONITOROWANIA CIŚNIENIA POWIETRZA W OPONACH (TPMS)*

Czym jest TPMS?

Jest to dodatkowa funkcja zwiększająca bezpieczeństwo. Państwa samochód został wyposażony w system monitorowania ciśnienia powietrza w oponach (TPMS) który informuje sytuacji gdy przynajmniej w jednym kole ciśnienie powietrza jest znacząco za niskie lub zbyt wysokie.

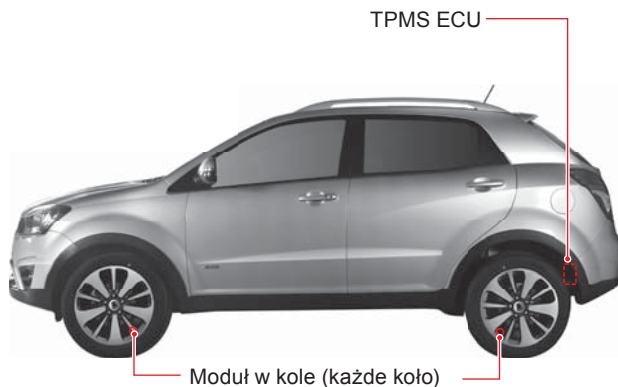

TPMS ECU odbiera dane odnośnie ciśnienia i temperatury z modułów umieszczonych w każdym kole wyświetla ciśnienie w obrębie zestawu wskaźników.

Standardowy zestaw wskaźników

F 32 32

R 32 32

Wyświetlacz ciśnienia w oponach (jednostka: psi)

Ciśnienie powietrza w przednich kołach wyświetlone jest na wyświetlaczu LCD. Ciśnienie powietrza w tylnych kołach wyświetlone zostanie po naciśnięciu przełącznika przebiegu dziennego.

Prawidłowe ciśnienie w oponach: 32 psi

Ciśnienie w oponach należy sprawdzać gdy samochód jest pusty a temperatura niska (około 18°C).

Zestaw Supervision



Wyświetlacz ciśnienia w oponach (jednostka: psi)

Ciśnienie powietrza we wszystkich kołach wyświetlone jest na wyświetlaczu LCD.

WSKAŹNIK CIŚNIENIA

Standardowy zestaw wskaźników



Ciśnienie w oponie

System TPMS zaczyna monitorować ciśnienie w oponach po 10 minutach ciągłej jazdy (z prędkością powyżej 20 km/h) od uruchomienia silnika. Jeżeli system nie jest gotowy na wyświetlaczu LCD widoczne jest „--”.

Standardowy zestaw wskaźników umożliwia wyświetlenie jedynie ciśnienia w oponach i „--”.



! OSTRZEŻENIE

- Jeżeli po uruchomieniu silnika samochód stoi w miejscu ciśnienie w oponach nie może zostać wyświetlone na wyświetlaczu LCD.
- Wartość ciśnienia w oponach może zostać wyświetlona dopiero po 10 minutach jazdy z prędkością przynajmniej 20 km/h.
- Wartość prezentowana na wyświetlaczu LCD może się różnić w zależności od wpływu czynników zewnętrznych takich jak warunki na drodze czy liczba pasażerów.
- Podczas pompowania opon ciśnienie w oponach może się zmieniać do momentu ustalenia temperatury.

Przełącznik przebiegu dziennego



Aby zobaczyć ciśnienie w oponach należy wcisnąć przełącznik przebiegu dziennego w trybie iluminacji. Na wyświetlaczu LCD pokazane będzie ciśnienie w przednich oponach. Aby wyświetlić ciśnienie w tylnych oponach należy przycisnąć przełącznik ponownie.

Ciśnienie w przednich oponach

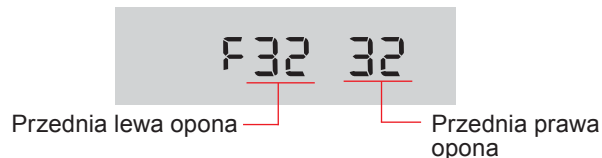

Przełącznik przebiegu dziennego

Ciśnienie w tylnych oponach



Zestaw Supervision



Ciśnienie w oponie

Podczas pompowania opon ciśnienie w oponach może się zmieniać do momentu ustalenia temperatury. Jeżeli system nie jest gotowy na wyświetlaczu LCD widoczne jest „-”.

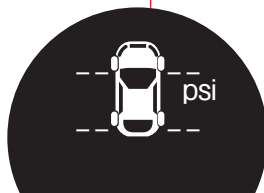

⚠ OSTRZEŻENIE

- Jeżeli po uruchomieniu silnika samochód stoi w miejscu ciśnienie w oponach nie może zostać wyświetlone na wyświetlaczu LCD.
- Wartość ciśnienie w oponach może zostać wyświetlona dopiero po 10 minutach jazdy z prędkością przynajmniej 20 km/h.
- Wartość prezentowana na wyświetlaczu LCD może się różnić w zależności od wpływu czynników zewnętrznych takich jak warunki na drodze czy liczba pasażerów.
- Podczas pompowania opon ciśnienie w oponach może się zmieniać do momentu ustalenia temperatury.

Przełącznik przebiegu dziennego



Aby zobaczyć ciśnienie w oponach należy wcisnąć przełącznik przebiegu dziennego w trybie iluminacji.





Jeżeli ciśnienie we wszystkich oponach jest w normie na wyświetlaczu wyświetlany jest napis „TIRE PRSSURE OK” (Ciśnienie prawidłowe).



Jeżeli w którejś oponie wartość ciśnienia powietrza jest nieprawidłowa odpowiedni symbol miga a następnie zapala się.

Ciśnienie w oponach

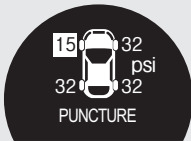

WSKAZANIA OSTRZEGAWCZE SYSTEMU TPMS

Stan	Komunikat	Definicja
Brak tekstu		Brak odczytu ciśnienia w oponach
Normalny		Ciśnienie w oponach jest prawidłowe
Sprawdź ciśnienie		Należy sprawdzić ciśnienie powietrza w oponach. Symbol odpowiedniej opony miga przez 70 sekund (z przerwami 0,4) i zapala się na stałe.
Zbyt niskie ciśnienie		Należy sprawdzić ciśnienie powietrza w oponach. Zapala się symbol odpowiedniej opony.

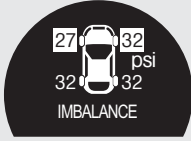
Stan	Komunikat	Definicja
Przebita opona		Brak odczytu ciśnienia w oponach Zapala się symbol odpowiedniej opony.
Zbyt wysokie ciśnienie		Ciśnienie w oponie jest zbyt wysokie. Zapala się symbol odpowiedniej opony.
Różne ciśnienia		Różnica w ciśnieniu powietrza opon przednich i tylnych. Zapalają się na zmianę symbole przednich i tylnych opon.

LAMPKA OSTRZEGAWCZA TPMS, OGÓLNA LAMPKA OSTRZEGAWCZA

Standardowy zestaw wskaźników



Lampka ostrzegawcza TPMS
Zapala się gdy TPMS wykryje nieprawidłowość.

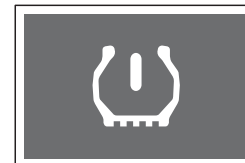

Ogólna lampka ostrzegawcza
Zapala się gdy ciśnienie jest niskie lub nieprawidłowe.

Jest to dodatkowa funkcja zwiększająca bezpieczeństwo. Państwa samochód został wyposażony w system monitorowania ciśnienia powietrza w oponach (TPMS) który informuje sytuacji gdy przynajmniej w jednym kole ciśnienie powietrza jest znacząco za niskie lub zbyt wysokie.

- W przypadku awarii systemu TPMS (lub czujnika): Lampka ostrzegawcza TPMS zapala się a ogólna lampka ostrzegawcza miga przez 70 sekund i zapala się
- Niskie ciśnienie w oponach: Ogólna lampka ostrzegawcza miga przez 70 sekund a następnie zapala się

Zestaw Supervision



OSTRZEŻENIE

- Jeżeli lampka ostrzegawcza TPMS zapala się i pozostaje włączona system TPMS nie działa. Chroni to TPMS przed nieprawidłowym ostrzeżeniem kierowcy. Aby ponownie uruchomić TPMS należy ponownie uruchomić silnik i jechać (z prędkością powyżej 20 km/h) więcej niż 10 minut. Jeżeli lampka ostrzegawcza TPMS pozostaje włączona należy sprawdzić system u autoryzowanego dealera lub ASO Ssangyong.
- Jeżeli ogólna lampka ostrzegawcza jest podświetlona ciśnienie w jednej lub więcej opon jest znacząco za niskie. Należy sprawdzić ciśnienie opon w najbliższej stacji obsługiowej.

PODCZAS ZMIANY OPONY

Zmiana pozycji

Nowe pozycje opon są automatycznie wykrywane przez TPMS po ciągłej jeździe przez 10 minut (z prędkością ponad 20 km/h).

UWAGA

- Lampka ostrzegawcza może się zaświecić przy zamianie pozycji kół i czujników ciśnienia.
- Czas ponownego ustawiania systemu po zmianie pozycji może się różnić w zależności od warunków na drodze.

Zmiana przebitej opony na koło zapasowe.

Każde koło posiada czujnik ciśnienia zamocowany wewnątrz opony. Po zmianie przebitej opony na koło zapasowe lampka ostrzegawcza TPMS oraz ogólna lampka ostrzegawcza mogą się zaświecić, ponieważ koło zapasowe nie jest wyposażone w czujnik TPMS. Zaleca się, aby jak najszybciej oddać oponę do naprawy u dealera Ssangyong lub w Autoryzowanej Stacji Obsługi Ssangyong.

UWAGA

UWAGA

- Jeżeli czujnik TPMS pokrywa obca substancja, taka jak śnieg lub błoto, mogą zachodzić problemy w komunikacji systemu TPMS. Może to prowadzić do nieprawidłowego funkcjonowania TPMS.
- System TPMS może nie działać prawidłowo przy założonych łańcuchach śniegowych.
- Jeżeli pojazd przemieszcza się w pobliżu przewodów wysokiego napięcia lub przekaźników radiowych, które mogą zakłócać działanie TPMS, system może nie działać prawidłowo.
- W przypadku stosowania opon bez czujnika TPMS, lampka ostrzegawcza TPMS zapali się a system nie będzie działać.
- Nie należy stosować środków uszczelniających opony jeżeli pojazd wyposażony jest w TPMS. Płynny uszczelniacz może uszkodzić czujnik ciśnienia w oponie.
- TPMS nie jest w stanie ostrzec o poważnym i nagłym uszkodzeniu opony spowodowanym przez czynniki zewnętrzne takie jak najechanie na gwóźdź. Jeżeli pojazd zachowuje się niestabilnie należy od razu zdjąć nogę z pedału gazu i powoli zjechać na bezpieczne miejsce przy drodze.
- Nieautoryzowane modyfikacje lub zmiany pojazdu, które mogą wpłynąć na działanie systemu TPMS są zabronione.
- Zamiany, modyfikacje lub dezaktywacja elementów TPMS mogą wpłynąć na działanie systemu i mogą doprowadzić do błędnego funkcjonowania TPMS.
- Należy zwracać szczególną uwagę, aby nie uszkodzić czujnika ciśnienia podczas zmiany opony.
- Należy stosować wyłącznie oryginalne, odpowiednie dla TPMS opony z czujnikiem ciśnienia powietrza.
- PO zamianie opony lub czujnika TPMS należy sprawdzić ciśnienie w oponie i w razie potrzeby dostosować je do określonej wartości (32 psi)

LAMPKI KONTROLNE I OSTRZEGAWCZE

LAMPKA OSTRZEGAWCZA BRAKU ŁADOWANIA AKUMULATORA



Ta lampka ostrzegawcza zapala się po włączeniu zapłonu i gaśnie po uruchomieniu silnika.

Jeżeli lampka nie gaśnie po uruchomieniu silnika lub zapala się ponownie podczas jazdy, oznacza to usterkę układu ładowania akumulatora. W takim przypadku udaj się do dealera lub ASO SsangYong w celu sprawdzenia układu ładowania.

UWAGA

Kontynuacja jazdy ze świecącą się lampką ostrzegawczą braku ładowania akumulatora doprowadzi do nagłego zatrzymania się silnika, co może spowodować wypadek i poważne obrażenia.

LAMPKA OSTRZEGAWCZA KONTROLI SILNIKA



Ta lampka ostrzegawcza zapala się po włączeniu zapłonu i gaśnie po uruchomieniu silnika.

Jeżeli ta lampka nie gaśnie lub zapala się podczas jazdy, oznacza to, że niektóre elementy sterujące silnika, w tym czujniki i inne urządzenia nie działają prawidłowo.

UWAGA

Jeżeli silnik przestanie pracować z powodu całkowitego opróżnienia zbiornika paliwa a po zatankowaniu świeci się lampka sprawdzania stanu silnika, to moc silnika może być mniejsza na pewnym dystansie od zatankowania (około 30 km).

OSTRZEŻENIE

Jeżeli zapala się ta lampka, to samochód działa w trybie awaryjnym, pozwalającym zachować minimalne warunki konieczne do kontynuowania jazdy i zapobiegającym uszkodzeniu podzespołów. W tym trybie silnik może mieć ograniczoną moc lub może się wyłączyć. W takim przypadku udaj się do dealera lub ASO SsangYong w celu sprawdzenia systemu.

LAMPKA OSTRZEGAWCZA PODUSZKI POWIETRZNEJ



Po włączeniu zapłonu ta lampka powinna się zaświecić, a następnie zgasnąć. Oznacza to sprawność systemu poduszki powietrznej.

Jeżeli lampka się nie zapala, nie gaśnie, miga lub świeci światłem ciągłym podczas jazdy, oznacza to usterkę systemu. W takim przypadku bezzwłocznie udaj się do dealera lub ASO SsangYong w celu sprawdzenia systemu poduszki powietrznej.

WSKAZÓWKA

Więcej informacji znajduje się w części „Pasy Bezpieczeństwa i Poduszki Powietrzne”.

LAMPKA OSTRZEGAWCZA TEMPERATURY SILNIKA

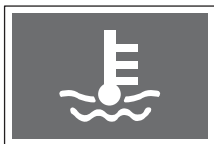

Ta lampka ostrzegawcza zapala się po włączeniu zapłonu i gaśnie po uruchomieniu silnika.

Jeżeli temperatura płynu chłodzącego jest zbyt wysoka, miga lampka ostrzegawcza o niebezpieczeństwie przegrzania silnika i emitowany jest sygnał ostrzegawczy. W takiej sytuacji należy zatrzymać samochód w bezpiecznym miejscu i poczekać na ostygnięcie silnika. Więcej informacji na ten temat znajduje się w części „Przegrzewanie się silnika” w rozdziale 11.

UWAGA

Kontynuacja jazdy przy świecącej lampce ostrzegawczej i dźwiękowym sygnale ostrzegawczym może doprowadzić do uszkodzenia silnika, a nawet do pożaru. Po całkowitym ostudzeniu silnika, należy udać się do dealera SsangYong lub ASO SsangYong w celu sprawdzenia systemu.

LAMPKA OSTRZEGAWCZA POZIOMU OLEJU W SILNIKU



Ta lampka ostrzegawcza zapala się po włączeniu zapłonu i gaśnie po uruchomieniu silnika.

UWAGA

Jeżeli lampka nie gaśnie po uruchomieniu silnika lub zapala się ponownie podczas jazdy, oznacza to usterkę systemu. Dopuszczenie do pracy silnika przy świecącej lampce ostrzegawczej ciśnienia oleju może doprowadzić do jego poważnego uszkodzenia. W takim przypadku należy udać się do dealera lub ASO SsangYong w celu sprawdzenia układu smarowania.

LAMPKA KONTROLNA IMMOBILIZERA



Lampka kontrolna miga, gdy wykryta zostanie usterka immobilizera

W takim przypadku udaj się do dealera lub ASO SsangYong w celu sprawdzenia systemu.

PRZYPOMNIENIE O PASACH BEZPIECZEŃSTWA (FOTEL KIEROWCY)



Lampka miga a sygnał dźwiękowy jest nadawany przez 6 sekund, jeśli zapłon jest włączony, a pas kierowcy nie został bezpiecznie zapięty. Sygnały przypominające przestaną być nadawane w momencie zapięcia pasa przez kierowcę.

Gdy prędkość pojazdu przekracza 10 km/h (w ogólnym przypadku: 25 km/h) bez zapiętych pasa bezpieczeństwa kierowcy lampka zapala się i rozlega się sygnał ostrzegawczy.

PRZYPOMNIENIE O PASACH BEZPIECZEŃSTWA (FOTEL PASAŻERA) *(TYLKO W EU)



Lampka miga a sygnał dźwiękowy jest nadawany przez 6 sekund, jeśli zapłon jest włączony, a pas pasażera na przednim siedzeniu nie został bezpiecznie zapięty. Sygnały przypominające przestaną być nadawane w momencie zapięcia pasa przez pasażera.

Gdy prędkość pojazdu przekracza 10 km/h bez zapiętych pasa bezpieczeństwa pasażera na przednim siedzeniu lampka zapala się i rozlega się sygnał ostrzegawczy.

LAMPKA KONTROLNA ŚWIEC ŻAROWYCH



Kiedy zapłon jest włączony (położenie ON), ta lampka kontrolna zapala się i natychmiast gaśnie lub świeci jeszcze przez chwilę. Po osiągnięciu właściwej temperatury przez świece żarowe, lampka kontrolna zgaśnie. W samochodach wyposażonych w silnik z bezpośrednim wtryskiem, ta lampka kontrolna może zaświecić się i od razu zgasnąć, lub też nie zaświeci się wcale.

UWAGA

Jeżeli lampka kontrolna świece żarowych zapali się podczas jazdy, lub silnik nie daje się normalnie uruchomić, należy udać się do dealera lub ASO SsangYong w celu sprawdzenia układu świece żarowych.

LAMPKA OSTRZEGAWCZA OTWARTYCH DRZWI



Ta lampka ostrzegawcza świeci się, kiedy jedno z drzwi lub pokrywa bagażnika nie są całkowicie zamknięte.

OSTRZEŻENIE

Przed rozpoczęciem jazdy należy upewnić się, że lampka ostrzegawcza otwartych drzwi nie świeci się. Jeżeli drzwi nie są całkowicie zamknięte, mogą one przypadkowo otworzyć się podczas jazdy.

LAMPKA OSTRZEGAWCZA NISKIEGO POZIOMU PALIWA



Ta lampka ostrzegawcza zapala się po włączeniu zapłonu i gaśnie po uruchomieniu silnika.

Zaświecenie tej lampki ostrzegawczej oznacza, że paliwo w zbiorniku jest na wyczerpaniu. Moment zaświecenia się tej lampki różni się zależnie od warunków jazdy, takich jak przechyl samochodu oraz warunki na drodze. Jeżeli lampka zacznie świecić podczas jazdy należy natychmiast uzupełnić poziom paliwa. Zalecane jest jednak tankowanie przed zaświeceniem się tej lampki ostrzegawczej.

UWAGA

Jeżeli w zbiorniku pozostało niewiele paliwa, podczas jazdy po stromych lub wyboistych drogach ta lampka może zapalić się wcześniej niż zwykle

LAMPKA OSTRZEGAWCZA SEPARATORA WODY (SILNIK DIESLA)

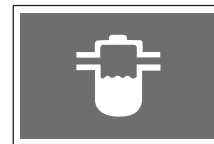

Lampka zapala się po włączeniu zapłonu i powinna zgasnąć po kilku sekundach, jeżeli system działa prawidłowo. Jeżeli poziom wody w separatorze wody w filtrze paliwa przekroczy pewien poziom, ta lampka ostrzegawcza zapali się i zostanie wyemitowane ostrzeżenie dźwiękowe. Spadnie również siła napędowa samochodu. Jeżeli ta lampka ostrzegawcza zapala się podczas jazdy, należy udać się do dealera lub ASO SsangYong w celu sprawdzenia systemu.

UWAGA

- Jeżeli po zapaleniu się lampki ostrzegawczej jazda będzie kontynuowana, układ paliwowy silnika może zostać poważnie uszkodzony. Konieczne jest bezwzględne usunięcie wody.
- Używanie paliwa niskiej jakości może doprowadzić do poważnych uszkodzeń silnika spowodowanych przez wodę i zanieczyszczenia w paliwie. Nigdy nie należy używać paliwa niskiej jakości.

LAMPKA OSTRZEGAWCZA EPS (ELEKTRYCZNEGO WSPOMAGANIA UKŁADU KIE- ROWNICZEGO)



Ta lampka ostrzegawcza zapala się po włączeniu zapłonu i gaśnie po uruchomieniu silnika.

Jeżeli ta lampka ostrzegawcza zapala się podczas jazdy, należy udać się do dealera lub ASO SsangYong w celu sprawdzenia systemu.

LAMPKA KONTROLNA ESP OFF



Lampka kontrolna świeci, kiedy funkcja ESP jest wyłączona przyciskiem ESP OFF.

Więcej informacji na temat ESP (Elektronicznego Programu Stabilizującego) znajduje się w rozdziale 4.

LAMPKA KONTROLNA/ OSTRZEGAWCZA UKŁADU ESP



Lampka zapala się po włączeniu zapłonu i powinna zgasnąć po kilku sekundach, jeżeli system działa prawidłowo.

Ta lampka kontrolna miga podczas interwencji systemu ESP.

Jeżeli ta lampka ostrzegawcza zapala się podczas jazdy, należy udać się do dealera lub ASO SsangYong w celu sprawdzenia systemu.

Więcej informacji na temat ESP (Elektronicznego Programu Stabilizującego) znajduje się w rozdziale 4.

LAMPKA OSTRZEGAWCZA UKŁADU ABS



Lampka zapala się po włączeniu zapłonu i powinna zgasnąć po kilku sekundach, jeżeli system działa prawidłowo.

OSTRZEŻENIE

- Jeżeli ta lampka ostrzegawcza pozostaje zapalona po uruchomieniu silnika lub zapala się podczas jazdy, należy udać się do dealera lub ASO SsangYong w celu sprawdzenia systemu. W takim przypadku, układ ABS nie jest dostępny, ale tradycyjny układ hamulcowy działa prawidłowo.
- ABS jest systemem zapobiegającym blokowaniu kół podczas hamowania, dzięki czemu możliwe jest zachowanie kontroli nad samochodem. System ten jednak nie skraca drogi hamowania.

UWAGA

System ABS przeprowadza autodiagnostykę przenosząc ciśnienie hydrauliczne do hamulców przez kilka sekund po uruchomieniu silnika. W tym czasie może być słyszalny charakterystyczny odgłos i odczuwalne wibracje. Oznacza to prawidłowe funkcjonowanie systemu ABS.

LAMPKA OSTRZEGAWCZA HAMULCÓW



Ta lampka ostrzegawcza świeci, kiedy włączony jest hamulec parkingowy i/lub poziom płynu hamulcowego jest niższy od wymaganego.

UWAGA

Po 2 sekundach jazdy z zaciągniętym hamulcem parkingowym (powyżej 10 km/h) zaświeci się lampka ostrzegawcza hamulca ręcznego i nadany zostanie sygnał ostrzegawczy. W takim wypadku należy natychmiast zatrzymać samochód i zwolnić hamulec parkingowy.

OSTRZEŻENIE

Kontynuowanie jazdy przy świecącej lampce ostrzegawczej układu hamulcowego jest niebezpieczne.

Jeżeli lampka ostrzegawcza hamulca parkingowego wciąż się świeci należy niezwłocznie skontaktować się z dealerem lub ASO SsangYong w celu sprawdzenia stanu technicznego samochodu.

LAMPKA OSTRZEGAWCZA UKŁADU EBD*



Jeżeli lampka ostrzegawcza ABS oraz lampka ostrzegawcza hamulców zaczynają świecić jednocześnie, oznacza to usterkę systemu EBD (elektronicznej dystrybucji siły hamowania). W takim przypadku nie będzie również działał system ABS.

W takim przypadku udaj się do dealera lub ASO SsangYong w celu sprawdzenia systemu.

OSTRZEŻENIE

Gdy system EBD nie działa samochód może być niestabilny podczas ostrego hamowania. Dlatego też, jeżeli wyświetlane jest to ostrzeżenie, należy zachować szczególną ostrożność podczas jazdy.

LAMPKA KONTROLNA WYŁĄCZENIA PODUSZKI POWIETRZNEJ PASAŻERA



Ta lampka kontrolna świeci się, gdy przełącznik dezaktywujący poduszkę jest w położeniu „OFF” (poduszka powietrzna pasażera została dezaktywowana). Szczegółowe informacje na ten temat znajdują się w rozdziale 8.

LAMPKA OSTRZEGAW- CZA NAPĘDU NA 4 KOŁA CHECK



Lampka zapala się po włączeniu zapłonu i powinna zgasnąć po kilku sekundach, jeżeli system działa prawidłowo.

Jeżeli ta lampka ostrzegawcza pozostaje zapalona po uruchomieniu silnika lub zapala się podczas jazdy, należy udać się do dealera lub ASO SsangYong w celu sprawdzenia systemu.

LAMPKA KONTROLNA 4WD LOCK



Lampka zapala się po włączeniu zapłonu i powinna zgasnąć po kilku sekundach, jeżeli system działa prawidłowo.

Lampka kontrolna zapala się po naciśnięciu przycisku 4WD LOCK w celu włączenia trybu 4WD LOCK.

Lampka gaśnie po ponownym naciśnięciu przycisku w celu wyjścia z trybu 4WD LOCK.

LAMPKA KONTROLNA PRZEDNICH ŚWIATEŁ PRZECIWMGIELNYCH



Ta lampka kontrolna świeci, kiedy włączone są przednie światła przeciwmgielne.

LAMPKA KONTROLNA ŚWIATEŁ DROGOWYCH

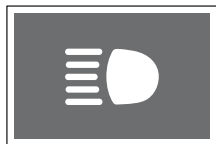

Ta lampka kontrolna świeci, kiedy włączone są światła drogowe.

OSTRZEŻENIE

Włączone światła drogowe oślepiają kierowców pojazdów nadjeżdżających z przeciwka. Dla bezpieczeństwa używaj światel drogowych tylko, kiedy widoczność drogi jest bardzo ograniczona.

LAMPKA KONTROLNA OŚWIETLENIA

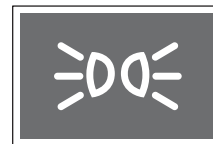

Ta lampka kontrolna świeci, kiedy włączone są światła pozycyjne lub mijania.

LAMPKA KONTROLNA TEMPOMATU*



Ta lampka kontrolna świeci, kiedy włączony jest tempomat.

LAMPKA KONTROLNA ECO



Ta lampka kontrolna świeci, kiedy włączony jest tempomat ECO.

LAMPKA KONTROLNA ŚWIATEŁ AWARYNYCH



Ta lampka miga, gdy włączone są światła awaryjne.

LAMPKA OSTRZEGAWCZA INTELIWENTNEGO KLUCZYKA



Lampka zaświeci się w przypadku usterki inteligentnego kluczyka.

Lampka ta zapala się także w następujących sytuacjach:

- Po pozostawieniu w samochodzie inteligentnego kluczyka, gdy przycisk start/stop znajduje się w położeniu ACC lub ON.
- Jeśli nie powiedzie się autoryzacja inteligentnego kluczyka przy próbie uruchomienia silnika za pomocą inteligentnego kluczyka znajdującego się w uchwycie w schowku.

LAMPKA KONTROLNA TRYBU ZIMOWEGO



Lampka kontrolna zapala się po wybraniu trybu zimowego (W). W celu wybrania trybu zimowego wcisnąć przycisk obok dźwigni zmiany biegów. Aby wyjść z trybu zimowego wcisnąć przycisk trybu standardowego (S).

LAMPKA KONTROLNA PODGRZEWANIA KIEROWNICY



Lampka kontrolna w zestawie wskaźników zaczyna świecić się przy rozpoczęciu podgrzewania i gaśnie po zakończeniu podgrzewania.

LAMPKA OSTRZEGAWCZA CIŚNIENIA POWIETRZA W OPONACH*



Lampka zapala się po włączeniu zapłonu i powinna zgasnąć po kilku sekundach, jeżeli system działa prawidłowo. Jeżeli system TPMS jest wadliwy lampka świeci się ciągle.

OSTRZEŻENIE

- Ciśnienie w oponach nie może być sprawdzone jeżeli świeci się lampka ostrzegawcza.
- Uruchom ponownie silnik i jeźdź przez co najmniej 10 minut. Jeżeli lampka ostrzegawcza TPMS nadal się świeci należy sprawdzić system w ASO SSangyong.

OGÓLNA LAMPKA OSTRZEGAWCZA*



Lampka zapala się po włączeniu zapłonu i powinna zgasnąć po kilku sekundach, jeżeli system działa prawidłowo.

Jeżeli ciśnienie jest zbyt niskie lampka ostrzegawcza miga przez 70 sekund a następnie zapala się.

OSTRZEŻENIE

Jeżeli ogólna lampka ostrzegawcza jest podświetlona ciśnienie w jednej lub więcej opon jest znacząco za niskie. Należy natychmiast zredukować prędkość, unikać ostrego wchodzenia w zakręty i oczekiwać zwiększonej odległości hamownia. Należy sprawdzić ciśnienie opon w najbliższej stacji obsługowej. W razie konieczności należy znaleźć koło o obniżonym ciśnieniu powietrza za pomocą wskaźnika ciśnienia i wymienić oponę na zapasową.

WSKAŹNIK ZMIANY BIEGU GSI (SKRZYNNIA MANUALNA)



Wskaźnik wskazuje odpowiedni moment zmiany biegu.

Np.

 Zmień w górę na 3 bieg (obecnie na 2 lub niższym biegu)

 Zmień w dół na 3 bieg (obecnie na 4 lub wyższym biegu)

Jeżeli system działa prawidłowo wskaźnik jest niewidoczny.

WYŚWIETLACZ LCD

PRZYCISK PRZEBIEGU DZIENNEGO/RESETOWANIA (ZEROWANIE DYSTANSU)

Po naciśnięciu przycisku możesz zapoznać się z informacjami na temat samochodu, które zostaną wyświetlone na ekranie LCD. Ekran LCD pokazuje informacje zgodnie z określoną sekwencją po naciśnięciu przycisku.



Reset (Inicjalizacja)

- Naciśnięcie przycisku przez ponad jedną sekundę spowoduje wyzerowanie licznika przebiegu dziennego A, B oraz średniego zużycia paliwa.
- Poziom podświetlenia zestawu wskaźników można zmienić w 6 krokach (1 do 6) poprzez naciśnięcie przycisku i przytrzymanie go przez ponad jedną sekundę w trybie "Podświetlenie".
- Naciśnięcie przycisku i przytrzymanie go przez ponad jedną sekundę powoduje zmianę pomiędzy C a F w trybie "Temperatura otoczenia". (dostępne tylko przy automatycznej klimatyzacji)

Standardowy zestaw wskaźników



Zestaw Supervision



SEKWENCJA TRYBÓW

Standardowy zestaw wskaźników

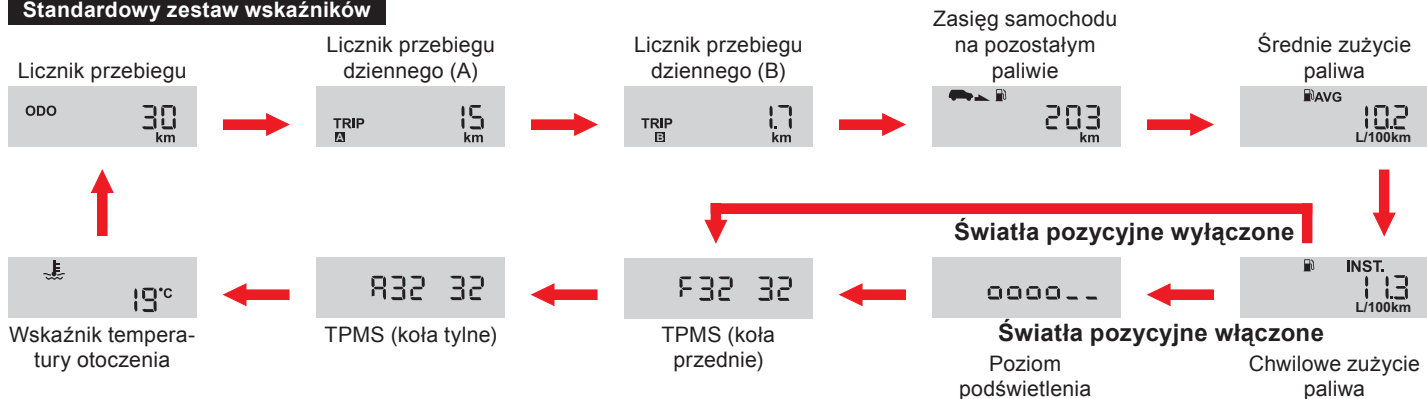

Zestaw Supervision

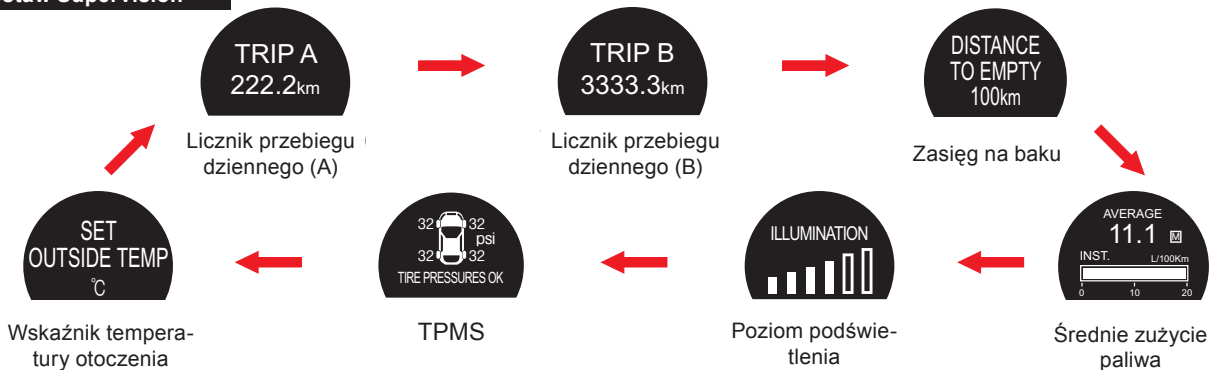

OPIS TRYBÓW WYŚWIETLANIA

Możliwe jest sprawdzenie informacji na temat samochodu poprzez wyświetlenie ich na wyświetlaczu LCD.

Licznik przebiegu



Na wyświetlaczu wyświetlony zostaje całkowity przebieg samochodu w kilometrach (lub milach).

Maksymalna wartość: 999999 km (mil)

Licznik przebiegu dziennego (A)



Na wyświetlaczu wyświetlony zostaje przebieg dzienny samochodu w kilometrach (lub milach).

Maksymalna wartość: 999,9 km (mil)

W celu wyzerowania licznika przebiegu dziennego A (Trip A) naciśnij przycisk TRIP/RESET i przytrzymaj go jedną sekundę w trybie Trip A. Licznik przebiegu dziennego A zostanie wyzerowany do wartości "0,0 km (lub mil)".

Licznik przebiegu dziennego (B)



Na wyświetlaczu wyświetlony zostaje przebieg dzienny samochodu w kilometrach (lub milach).

Maksymalna wartość: 9999,9 km (mil).

W celu wyzerowania licznika przebiegu dziennego B (Trip B) naciśnij przycisk TRIP/RESET i przytrzymaj go jedną sekundę w trybie Trip B. Licznik przebiegu dziennego B zostanie wyzerowany do wartości "0,0 km (lub mil)".

Zasięg samochodu na pozostałym paliwie



Na wyświetlaczu LCD wyświetlona zostaje informacja o dystansie możliwym do przejechania na pozostałym w zbiorniku paliwie.

Zakres wskazań: 50~999 km (30~999 mil)

Jeśli pozostały zasięg jest mniejszy niż 50 km (30 mil), wyświetlacz pokazuje migający symbol i pojawia się wskazanie „---”.

OSTRZEŻENIE

Wskazania te są tylko szacunkowe. Paliwo należy uzupełnić zanim wskazówka wskaże literę „E”.

Średnie zużycie paliwa

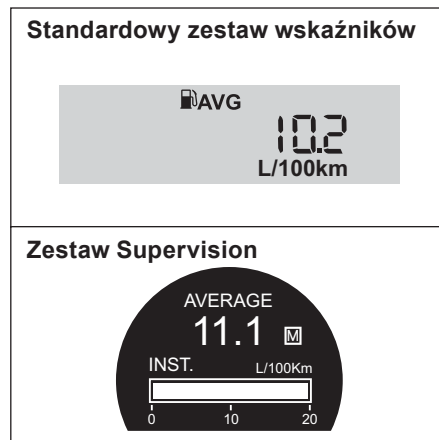

Wyświetlacz wskazuje średnie zużycie paliwa od wyzerowania.



Zakres wskazań: 0.0~99.9 L/100km (MPG, km/L)

W celu wyzerowania średniego zużycia paliwa naciśnij i przytrzymaj przycisk TRIP/RESET dłużej niż jedną sekundę w trybie wyświetlania średniego zużycia paliwa. Średnie zużycie paliwa zostaje wyzerowane do “--.-”.

Podczas tankowania średnie zużycie paliwa jest automatycznie zerowane.

WSKAZÓWKA

Zerowanie wartości średnich

- Standardowy zestaw wskaźników
Zerowanie przy jeździe powyżej 1km/h po uzupełnieniu paliwa.
- Zestaw Supervision
 - : Brak zerowania przy jeździe powyżej 1km/h po uzupełnieniu paliwa.
 - : Zerowanie przy jeździe powyżej 1km/h po uzupełnieniu paliwa.

Chwilowe zużycie paliwa

Standardowy zestaw wskaźników



Zestaw Supervision

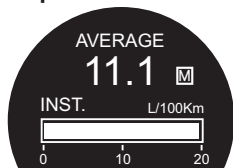

Standardowy zestaw wskaźników

Chwilowe zużycie paliwa jest obliczane na podstawie przebytego dystansu oraz zużycia paliwa w określonym czasie.

Przy prędkościach większych niż 10 km/h na wyświetlaczu LCD pokazywane jest chwilowe zużycie paliwa, bazujące na pomiarach zużycia paliwa (co 2 sekundy) i przejechanym dystansie (0.6 sekundy).

Jeżeli prędkość pojazdu jest mniejsza niż 10 km/h lub obroty silnika są poniżej 200 obr./min., chwilowe zużycie paliwa nie jest wyświetlane.

Zakres wskazań: 0.0~99.9 L/100km (MPG, km/L)

Zestaw Supervision

Przy prędkościach większych niż 10 km/h na wyświetlaczu LCD pokazywane jest chwilowe zużycie paliwa (aktualizacja co 0.2 sekundy), bazujące na pomiarach zużycia paliwa i przejechanym dystansie w czasie 0.6 sekundy.

Zakres wskazań: 0.0~20 L/100km

Poziom podświetlenia

Standardowy zestaw wskaźników



Zestaw Supervision



Na wyświetlaczu LCD wyświetlana jest informacja na temat poziomu podświetlenia zestawu wskaźników (6 kroków).

Jeżeli przycisk przebiegu dziennego/zerowania nie zostanie naciśnięty w ciągu 3 sekund po wejściu w tryb podświetlenia, wyświetlacz przejdzie w tryb wyświetlania temperatury otoczenia.

Aby dokonać regulacji poziomu podświetlenia zestawu wskaźników, należy naciskać przycisk przebiegu dziennego/zerowania aż do momentu, gdy wyświetlacz osiągnie żądany poziom (1 do 6).

WSKAZÓWKA

W samochodach wyposażonych w standardowy zestaw wskaźników tryb ten jest dostępny tylko, jeżeli włączone są światła pozycyjne. Jeżeli nie, LCD przełącza się w tryb wyświetlania temperatury otoczenia.

Informacja o ciśnieniu w oponach (TPMS)

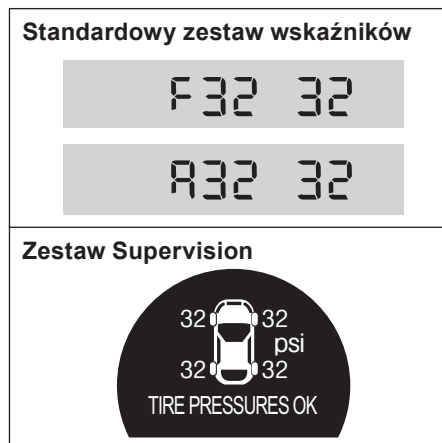

Wskaźnik wyświetla ciśnienie w każdej oponie.

Standardowy zestaw wskaźników

Wyświetlane jest ciśnienie w przednich kołach. Aby zobaczyć ciśnienie dla tylnych kół, należy krótko nacisnąć przycisk TRIP. Jeżeli nie można zmierzyć ciśnienia lub ciśnienie odbiega od normy, wskaźnik pokazuje „-”.

Zestaw Supervision

Jeżeli ciśnienie we wszystkich oponach jest prawidłowe, wyświetlany jest napis „Tire Pressure OK”. Jeżeli ciśnienie od-

biega od normy, symbol opony, której dotyczy komunikat zacznie migać po czym zaświeci się na stałe.

Temperatura otoczenia

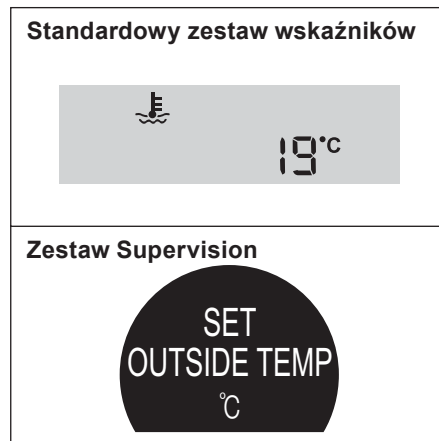

Na wyświetlaczu LCD wyświetlana jest temperatura otoczenia.

Jeżeli przycisk przebiegu dziennego/zerowania nie zostanie naciśnięty w ciągu 3 sekund po wejściu w tryb temperatury otoczenia, wyświetlacz przejdzie w tryb wyświetlania przebiegu dziennego (standardowy zestaw wskaźników) lub ostatnio przejechanego dystansu (zestaw Supervision).





Aby przejść między jednostkami oC i oF, należy wcisnąć i przytrzymać przycisk przebiegu dziennego/zerowania przez ponad jedną sekundę w trybie temperatury otoczenia.

UWAGA





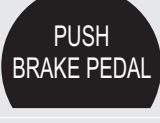
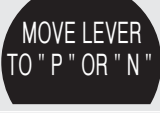

Temperatura na wyświetlaczu może być nieco inna niż temperatura rzeczywista.





KOMUNIKATY NA WYŚWIETLACZU LCD (ZESTAW SUPERVISION)





W określonych sytuacjach na wyświetlaczu LCD pojawiają się komunikaty



Opis	Komunikat	Stan
Ostrzeżenie o inteligentnym kluczyku		Ten komunikat pojawi się kiedy opuścimy pojazd zabierając kluczyk, gdy przycisk start/stop znajduje się w położeniu START lub ON.
		Komunikat pokazywany jest na wyświetlaczu LCD przez 10 sekund po naciśnięciu przycisku start/stop, gdy inteligentny kluczyk nie znajduje się w samochodzie.
		Komunikat pokazywany jest na wyświetlaczu LCD przez 10 sekund jeśli nie powiedzie się autoryzacja inteligentnego kluczyka przy próbie uruchomienia silnika za pomocą inteligentnego kluczyka znajdującego się w uchwycie w schowku.
		Ten komunikat pojawia się, jeżeli inteligentny kluczyk znajduje się wewnątrz pojazdu, wszystkie drzwi są zamknięte a na drugim inteligentnym kluczyku zostanie naciśnięty przycisk „LOCK”.
		Komunikat ten pojawia się na wyświetlaczu LCD, gdy przycisk start/stop zostanie naciśnięty kilkakrotnie bez wciśnięcia pedału hamulca.
		Komunikat pokazywany jest na wyświetlaczu LCD przez 10 sekund po naciśnięciu przycisku start/stop, gdy dźwignia zmiany biegów nie znajduje się w położeniu P lub N.



Opis	Komunikat	Stan
Ostrzeżenie o inteligentnym kluczyku		Ten komunikat wyświetlany jest, razem z ostrzeżeniem dźwiękowym, przez 10 sekund po otwarciu drzwi kierowcy, jeżeli silnik jest wyłączony a inteligentny kluczyk cały czas znajduje się w uchwycie.
		Komunikat pojawi się, jeżeli zostanie naciśnięty przycisk zapłonu bez wciśnięcia pedału sprzęgła.
		Ten komunikat będzie wyświetlany przez 10 sekund jeżeli przycisk rozruchu lub kluczyk inteligentny są uszkodzone.
		Komunikat pokazywany jest na wyświetlaczu LCD przez 10 sekund po naciśnięciu przycisku start/stop, gdy bateria w inteligentnym kluczyku jest prawie lub całkowicie wyczerpana. Wymienić baterię na nową.

Opis	Komunikat	Stan
Drzwi/PAS		Na wyświetlaczu pojawia się ta wiadomość, gdy drzwi, pokrywa komory silnika lub pokrywa bagażnika są otwarte.
		
		Na wyświetlaczu LCD pojawiają się kreski w ilości odpowiadającej odległości do przeszkody - po wybraniu biegu wstecznego.
		Wyświetlacz LCD pokazuje symbol „?” w miejscu wadliwego czujnika parkowania. W takim przypadku udaj się do dealera lub ASO SsangYong w celu sprawdzenia systemu.
Tempomat	<p><1> <2></p> 	Komunikat ten pokazywany jest na wyświetlaczu LCD (1) po włączeniu tempomatu. Komunikat ten pokazywany jest na wyświetlaczu LCD (2) po wyłączeniu tempomatu.
	<p><1> <2></p> 	Komunikat ten pokazywany jest na wyświetlaczu LCD (1) po włączeniu tempomatu w trybie ECO. Komunikat ten pokazywany jest na wyświetlaczu LCD (2) po wyłączeniu trybu ECO tempomatu.

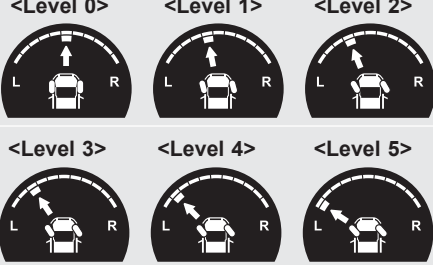
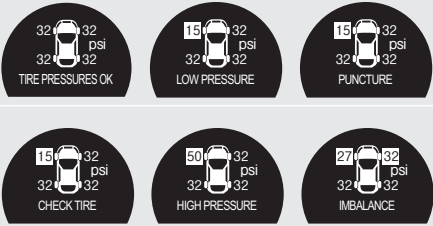
Opis	Komunikat	Stan
Tryb Auto Cruise		<p>LCD wyświetla ten komunikat po włączeniu dźwigni tempomatu, przy włączonym zapłonie i działającym silniku. Komunikat znika, jeżeli tempomat zostanie aktywowany za pomocą funkcji „ACCEL” na dźwigni tempomatu.</p>
Układ ESCL		<p>Wyświetlacz LCD wyświetla ten komunikat, gdy układ ESCL (Elektroniczna Blokada Kolumny Kierownicy) nie działa prawidłowo. Nie ma oddzielnej kontrolki układu ESCL w zestawie wskaźników.</p> <p>Problem może być tylko chwilowy. Należy wyłączyć zapłon i włączyć go ponownie, by sprawdzić czy komunikat zniknie.</p>
		
		
Silnik		<p>Komunikat ten pokazywany jest na wyświetlaczu LCD w przypadku awarii czujnika systemu sterowania silnikiem lub awarii tego systemu. W takim przypadku udaj się do dealera lub ASO SsangYong w celu sprawdzenia systemu.</p>

Opis	Komunikat	Stan
Niski poziom paliwa		Komunikat ten pojawia się na wyświetlaczu LCD, gdy poziom paliwa jest niski.
Sprawdzenie systemu ESP		Komunikat ten pojawia się na wyświetlaczu LCD w przypadku usterki systemu ESP. Jeśli komunikat ten pojawi się należy udać się do ASO SsangYong.
Sprawdzenie układu ABS		Komunikat ten pojawia się na wyświetlaczu LCD w przypadku usterki systemu ABS. Jeśli komunikat ten pojawi się należy udać się do ASO SsangYong.
Sprawdzenie poziomu oleju		Komunikat ten pojawia się na wyświetlaczu LCD, gdy poziom oleju w silniku jest niski. W takim przypadku udaj się do dealera lub ASO SsangYong w celu sprawdzenia systemu.
Tryb zimowy		Komunikat ten pokazywany jest na wyświetlaczu LCD (1) po wybraniu trybu zimowego. Komunikat ten pokazywany jest na wyświetlaczu LCD (2) po wyłączeniu trybu zimowego.

Opis	Komunikat	Stan
Kierunek opony (jazdy) (tylko EPS)		<ul style="list-style-type: none"> • Komunikat ten pojawia się na wyświetlaczu LCD informując o kierunku ustawienia opony, tak, aby kierowca mógł wiedzieć w którym kierunku ruszy samochód przy rozpoczęciu jazdy. • Symbole w tabeli pokazują przykłady z kołami skierowanymi w lewą stronę. • Symbol ten pojawia się na wyświetlaczu LCD, gdy przełącznik start/stop zostanie przełączony z położenia ON w OFF, przy dźwigni zmiany biegów w położeniu P lub N. Symbol poziomym 0 do 2 pojawia się na 5 sekund, symbol dla poziomów od 3 do 5 nie gaśnie. • Symbol nie jest dostępny, gdy zapala się lampka ostrzegawcza EPS.
TPMS		<ul style="list-style-type: none"> • Ten komunikat zawiera informacje o stanie opon. • Jeżeli ciśnienie w oponie jest w normie, na wyświetlaczu pojawia się komunikat „Tire Pressure OK”. Jeżeli ciśnienie odbiega od normy, wyświetlacz pokaże jeden z komunikatów zawartych w tabeli. („Low Pressure” - niskie ciśnienie, „Puncture” - opona jest przebita, „Check Tire” - sprawdź oponę, „High Pressure” - ciśnienie zbyt wysokie, „Imbalance” - ciśnienie różne po dwóch stronach samochodu). Symbol opony, której dotyczy komunikat zacznie migać po czym zaświeci się na stałe.
Powitanie		<p>Wyświetlacz LCD będzie wyświetlał ten komunikat przez 2 sekundy po włączeniu zapłonu.</p>
Pasy bezpieczeństwa		<p>Wyświetlacz LCD będzie wyświetlał ten komunikat przez 4 sekundy po komunikacie powitania.</p>

Opis	Komunikat	Stan
Okno dachowe		<p>Komunikat ten jest wyświetlany w przypadku przełączenia włącznika zapłonu w pozycję OFF lub ACC przy otwartym oknie dachowym. Przed opuszczeniem pojazdu należy zamknąć okno dachowe.</p>
Oświetlenie		<p>Komunikat ten jest wyświetlany w przypadku przełączenia włącznika zapłonu w pozycję OFF lub ACC przy włączonym przełączniku oświetlenia. Przed opuszczeniem pojazdu należy ustawić przełącznik w pozycji AUTO lub OFF.</p>

SPIS TREŚCI

- Dźwignia zmiany biegów manualnej skrzyni biegów z zintegrowanym mechanizmem różnicowym6-2
- Dźwignia sterująca automatycznej skrzyni biegów z zintegrowanym mechanizmem różnicowym*6-5
- Wskazówki dotyczące jazdy z automatyczną skrzynią biegów6-6
- Położenia dźwigni sterującej skrzyni automatycznej6-8
- Tryb Zimowy (W) / Standardowy (S) (Tylko silnik Diesla)6-14
- Tryb bezpieczny (Automatyczna skrzynia biegów).....6-15
- System Wspomagający Parkowanie*6-16
- Korzystanie z hamulca parkingowego6-24



Skrzynia biegów z zintegrowanym mechanizmem różnicowym i układ hamulcowy

DŹWIGNIA ZMIANY BIEGÓW MANUALNEJ SKRZYNI BIEGÓW

1
2
3
4
5
6
7
8
9
10
11
12
13
14

Manualna skrzynia biegów posiada sześć biegów do jazdy do przodu i jeden bieg wsteczny. Aby zmienić bieg całkowicie wciśnij pedał sprzęgła. Następnie przesuń dźwignię skrzyni do pozycji odpowiadającej żądanemu biegowi. Po zmianie biegu powoli zwolnij pedał sprzęgła.

1 bieg

Bieg do ruszania z miejsca oferujący dużą siłę ciągu. Wciśnij do oporu pedał sprzęgła i przesuń dźwignię zmiany biegów do położenia „1”. Następnie stopniowo zwolnij pedał sprzęgła jednocześnie delikatnie wciskając pedał przyspieszenia, aby rozpocząć jazdę.

3 bieg

Do jazdy z małymi i średnimi prędkościami. Podczas zmiany z 2-go biegu na 3-ci, należy zachować szczególną uwagę, aby uniknąć niezamierzonego przesunięcia dźwigni w bok i wybrania 5-ego biegu.

Bieg wsteczny

Pozycja do jazdy do tyłu.

Podczas przestawiania dźwigni zmiany biegów w położenie „R” należy podnieść pierścień (1) znajdujący się pod gałką dźwigni.

Pierścień do zmiany na bieg wsteczny (1).

Bieg neutralny – „luz”

Położenie podczas uruchamiania silnika, przy zatrzymanym i zaparkowanym samochodzie

2 bieg

Pozycja do wolnej jazdy.

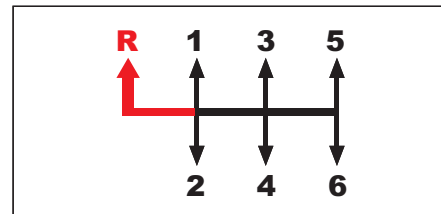
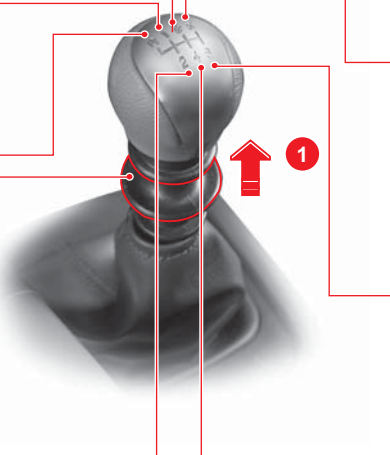

 : Pierścień (1) należy przesunąć do góry podczas wybierania położenia „R” dźwigni zmiany biegów.

 : Dźwignia zmiany biegów może zostać przesunięta bez podnoszenia pierścienia (1).

5 bieg

Wybieraj 5 bieg do szybkiej jazdy po autostradzie. Podczas zmiany z 5-go biegu na 4-ty, należy zachować szczególną uwagę, aby uniknąć niezamierzonego przesunięcia dźwigni w bok i wybrania 2-ego biegu.

6 bieg

Bieg do bardzo szybkiej jazdy po autostradzie.

4 bieg

Pozycja do jazdy normalnej i szybkiej

REDUKCJA BIEGÓW

Jeżeli konieczne jest zwolnienie w warunkach dużego zagęszczenia ruchu lub podczas jazdy w górę stromych wzniesień, należy zredukować bieg w celu zmniejszenia obciążenia silnika. Redukcja ogranicza ryzyko nagłego zatrzymania się silnika i zapewnia lepsze przyspieszenie, jeżeli konieczne jest ponowne zwiększenie prędkości samochodu. Kiedy samochód zjeżdża ze stromego wzniesienia zredukowanie biegu zapewnia bezpieczną prędkość i wydłuża żywotność układu hamulcowego.

POŁOŻENIE DŹWIGNI ZMIANY BIEGÓW PODCZAS PARKOWANIA

Zawsze po zaparkowaniu należy całkowicie zaciągnąć hamulec parkingowy i wyłączyć silnik. Następnie należy ustawić dźwignię zmiany biegów w położeniu 1 biegu, jeżeli samochód jest zaparkowany na nawierzchni poziomej lub pochyłej przodem w dół pochyłości, lub „R”, jeżeli samochód zaparkowany jest tyłem w dół pochyłości.

UŻYWANIE SPRZĘGŁA

Pedał sprzęgła należy zawsze wciskać maksymalnie przed zmianą biegu. Podczas jazdy pedał sprzęgła musi być całkowicie zwolniony. Nie opieraj stopy na pedale sprzęgła podczas jazdy. Może to spowodować niepotrzebne zużywanie się sprzęgła. Nie należy naciskać pedału sprzęgła gwałtownie i wielokrotnie.

PORADY DOTYCZĄCE RUSZANIA NA RÓWNEJ NAWIERZCHNI ORAZ RUSZANIA POD GÓRĘ

1. Wciśnij pedał sprzęgła i hamulca, uruchom silnik i przesuń dźwignię zmiany biegów w położenie 1 biegu (a przy cofaniu pod górę – w położenie biegu wstecznego).
2. Jeżeli pedał sprzęgła zostanie lekko zwolniony, a pedał hamulca będzie nadal wciśnięty, obroty silnika wzrosną. (Wzrost obrotów silnika zależy od nachylenia drogi).

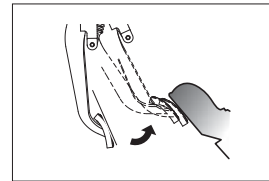

Lekkie zwolnienie pedału sprzęgła

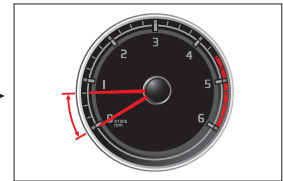

Wzrost obrotów silnika

3. Samochód ruszy płynnie, jeżeli pedał przyspieszenia zostanie wciśnięty przy jednoczesnym zwolnieniu pedału hamulca i upewnieniu się, że obroty silnika rosną.
4. Kiedy samochód ruszy z miejsca całkowicie zwolnij pedał sprzęgła.

KORZYSTANIE Z HAMULCA PARKINGOWEGO PODCZAS JAZDY POD GÓRĘ

Podczas wjeżdżania na strome wzniesienie bezpieczniej jest używać hamulca parkingowego w następujący sposób: Zaciągnij hamulec parkingowy i wykonaj poniższe czynności (samochody z manualną skrzynią biegów): czynności 1 – 3, a następnie zwolnij hamulec parkingowy, gdy samochód zacznie jechać.

UWAGA

- Przed przesunięciem dźwigni zmiany biegów w położenie biegu wstecznego należy zatrzymać samochód i całkowicie wcisnąć pedał sprzęgła.
- Jeżeli pedał sprzęgła jest często wciskany do połowy (jazda na „pół-sprzęgle”), spowoduje to szybkie zużycie się tarcz sprzęgła. Korzystaj z „półsprzęgła” tylko wtedy, gdy jest to konieczne.
- Nie należy opierać stopy na pedale sprzęgła, jeżeli nie będzie zmieniany bieg.
- Podczas redukowania biegu upewnij się, że wskazówka obrotomierza nie znajdzie się na czerwonym polu. Uważaj szczególnie podczas redukowania z 5 na 4 bieg, ponieważ przesunięcie dźwigni zbyt mocno w lewo może spowodować wybranie 2 biegu. Doprowadzi to do nagłego zwiększenia prędkości pracy silnika i może uszkodzić silnik i skrzynię biegów.
- Gdy temperatura oleju w skrzyni biegów jest bardzo niska, zmiana biegów w chłodny dzień może być nieco trudniejsza. Jest to zjawisko normalne.
- Jeżeli wybranie biegu 1 lub wstecznego sprawia trudność, przesunij dźwignię zmiany biegów w położenie neutralne i zwolnij pedał sprzęgła. Następnie, ponownie wciśnij pedał sprzęgła i wybierz żądany bieg.
- Podczas jazdy samochodem nie kładź ręki na dźwigni zmiany biegów poza momentami zmiany biegów. W przeciwnym razie zębatka skrzyni biegów może zostać odsunięta od mechanizmu różnicowego, co spowoduje uszkodzenia wewnętrznych elementów skrzyni biegów.
- Podczas zmiany biegów na wyższy nie należy pomijać kolejnych biegów. Jeżeli silnik pracuje na zbyt dużych obrotach, nie zmieniaj biegu na niższy.
- Podczas przestawiania dźwigni zmiany biegów w położenie „R” należy podnieść pierścień (1) znajdujący się pod gałką dźwigni.

Bieg Położenie

- **P** : Blokada parkingowa
- **R** : Bieg wsteczny
- **N** : Neutralny – „luz”
- **D** : Jazda

Przełącznik trybu pracy (tylko silnik Diesla)

Ten przycisk służy do wybierania trybu zimowego lub trybu standardowego.

W: Tryb zimowy

S: Tryb standardowy

Wybierz tryb standardowy w normalnych warunkach jazdy.

Wybór funkcji automatycznego/manualnego zmieniania biegów

- **D** : Automatyczna zmiana biegu zgodnie z warunkami jazdy.
- **M** : Manualna zmiana biegów.

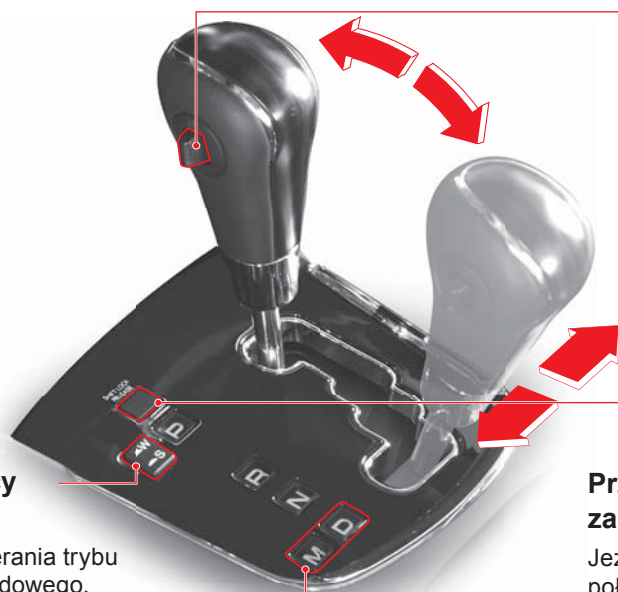

Przełącznik manualnej zmiany biegów przy dźwigni w położeniu „M” (Manualna zmiana biegów)

Kiedy dźwignia sterująca znajduje się w położeniu „M”, przesunięcie przełącznika do przodu i do tyłu powoduje zmianę przełożenia w skrzyni biegów.

Przycisk zwalnający dźwignię sterującą zablokowaną w położeniu P.

Jeżeli dźwignia sterująca nie daje się przesunąć z położenia „P” lub „N”, należy spróbować przesunąć dźwignię naciskając to miejsce palcem. Dla własnego bezpieczeństwa przed wykonaniem tej czynności wyłącz silnik i wciśnij pedał hamulca.

Aby wybrać inne położenie z położenia „N” lub „P” po zatrzymaniu samochodu, należy najpierw wcisnąć pedał hamulca przy włączonym zapłonie.

Uruchamianie silnika i ruszanie

1. Zawsze należy uruchamiać silnik, kiedy dźwignia sterująca jest w położeniu **P**, a pedał hamulca jest wciśnięty. Dla własnego bezpieczeństwa należy unikać uruchamiania silnika, kiedy dźwignia zmiany biegów jest w położeniu **N**, pomimo że jest to możliwe.
2. Sprawdź, czy obroty silnika znajdują się w normalnym zakresie pracy (poniżej 1000 obr/min). Przytrzymaj wciśnięty pedał hamulca i przesunij dźwignię sterującą do pozycji **D** lub **R**.
3. Wciśnij pedał hamulca, zwolnij hamulec parkingowy i przesunij dźwignię sterującą w położenie „**D**”. Przed rozpoczęciem jazdy należy odczekać kilka sekund z wciśniętym pedałem hamulca.
4. W celu rozpoczęcia jazdy zwolnij pedał hamulca i stopniowo wciśnij pedał przyspieszenia.

UWAGA

- Nie należy gwałtownie rozpoczynać jazdy ani ostro przyspieszać po przesunięciu dźwigni zmiany biegów do położenia „**D**”. W przeciwnym razie dojdzie do uszkodzenia skrzyni biegów ze zintegrowanym mechanizmem różnicowym. Zwłaszcza podczas ruszania po zatrzymaniu, należy odczekać chwilę na pojawienie się wskaźnika „**D**”. W tym czasie należy trzymać wciśnięty pedał hamulca.
- Podczas jazdy w dół pochyłości nigdy nie przesuwaj dźwigni sterującej do położenia **N**. Próba zmiany położenia dźwigni sterującej z **N** na **D** spowoduje gwałtowne włączenie biegu, które może doprowadzić do uszkodzenia układu napędowego.
- Dla własnego bezpieczeństwa należy unikać uruchamiania silnika, kiedy dźwignia sterująca jest w położeniu **N**, pomimo, że jest to możliwe. Należy zawsze uruchamiać silnik przy położeniu **P**.
- Nigdy nie należy przesuwać dźwigni sterującej po położeniu **R** podczas jazdy.

OSTRZEŻENIE

- Dla bezpieczeństwa należy zawsze wcisnąć pedał hamulca przed przesunięciem dźwigni sterującej przy zatrzymanym samochodzie.
- Nigdy nie wciśnij pedału przyspieszenia w momencie zmiany położenia dźwigni sterującej.
- Jeżeli musisz zatrzymać się na pochyłości, mocno wciśnij pedał hamulca tak, aby samochód nie mógł się stoczyć.
- Uruchomienie silnika przy wciśniętym pedale przyspieszenia może spowodować gwałtowne ruszenie samochodu z miejsca i doprowadzić do wypadku.
- Zwolnienie hamulca postojowego podczas pracy silnika na wysokich obrotach może spowodować gwałtowne ruszenie samochodu z miejsca. Dlatego przed zwolnieniem hamulca parkingowego należy poczekać, aż prędkość obrotowa silnika się ustabilizuje.
- Aby uniknąć uszkodzenia podzespołów samochodu oraz wypadku, podczas jazdy nigdy nie przesuwaj dźwigni sterującej do położenia **P** ani **N**.
- Próba gwałtownej zmiany biegu na wyższy lub niższy podczas jazdy z dużą prędkością może spowodować poważne uszkodzenia samochodu. Dodatkowo może dojść do utraty stabilności samochodu, co stanowi ogromne zagrożenie.
- Nagły wzrost prędkości obrotowej silnika może spowodować gwałtowne ruszenie samochodu z miejsca. Dlatego należy poczekać, aż prędkość obrotowa silnika się ustabilizuje.
- Nie należy rozpoczynać jazdy ani przyspieszać gwałtownie natychmiast po przesunięciu dźwigni sterującej do położenia „**D**”. W przeciwnym razie dojdzie do uszkodzenia skrzyni biegów ze zintegrowanym mechanizmem różnicowym. Zwłaszcza podczas ruszania po zatrzymaniu i parkowaniu na pochyłości, należy odczekać chwilę na pojawienie się wskaźnika „**D**”. W tym czasie należy trzymać wciśnięty pedał hamulca.

„Pełzanie samochodu”

Jeżeli pedał hamulca nie jest wciśnięty, a dźwignia sterująca znajduje się w innym położeniu niż **P** lub **N**, samochód może samoczynnie toczyć się z bardzo małą prędkością. Zjawisko to nosi nazwę pełzania samochodu. Podczas jazdy w korku ulicznym lub w wąskich przestrzeniach można sterować poruszaniem się samochodu naciskając i odpuszczając pedał hamulca.

UWAGA

- Na stromej pochyłości samochód może stoczyć się w dół stoku, przeciwnie do zamierzonego kierunku jazdy, pomimo zjawiska pełzania samochodu. Zatrzymując samochód na stromej pochyłości zawsze włączaj hamulec parkingowy.

Funkcja maksymalnego przyśpieszenia „Kickdown”

Jeżeli zajdzie potrzeba gwałtownego przyśpieszenia, należy wcisnąć pedał przyśpieszenia całkowicie do podłogi. Automatycznie zostanie wybrany niższy bieg. Funkcja ta nosi nazwę gwałtownego przyśpieszenia „Kickdown”.

UWAGA

- Nie wykorzystuj funkcji gwałtownego przyśpieszenia Kickdown podczas jazdy po śliskich lub krętych drogach.
- Częste wykorzystywanie tej funkcji spowoduje spadek trwałości samochodu i wzrost zużycia paliwa.

Hamowanie silnikiem

Kiedy pedał przyśpieszenia zostanie zwolniony podczas jazdy, spadnie prędkość obrotowa silnika. Obniżenie prędkości obrotowej odczuwane jest jako dodatkowa siła hamująca. Podczas jazdy w dół pochyłości, zredukowanie biegu spowoduje spadek prędkości obrotowej silnika, a w konsekwencji spadek prędkości samochodu. Wykorzystując hamowanie silnika można zmniejszyć prędkość samochodu bez nadużywania układu hamulcowego. Im niższy bieg, tym większa jest siła hamowania silnikiem.

UWAGA

- Nie nadużywaj hamulców podczas jazdy w dół długich pochyłości. Spowoduje to przegrzanie elementów ciernych układu hamulcowego lub gazowanie płynu hamulcowego, a tym samym utratę siły hamowania.
- Należy pamiętać, że hamowanie silnikiem nie jest możliwe, kiedy dźwignia sterująca jest w położeniu **N**.
- Unikaj nagłego hamowania silnikiem na śliskich nawierzchniach, ponieważ może to doprowadzić do poślizgu kół.

POŁOŻENIA DŹWIGNI STERUJĄCEJ SKRZYNI AUTOMATYCZNEJ

P: POŁOŻENIE PARKINGOWE



Należy wybierać to położenie na czas parkowania samochodu, uruchamiania silnika, rozgrzewania silnika, lub przedłużającego się zatrzymania w jednym miejscu. Aby wybrać jakiegokolwiek inne położenie, należy wcisnąć pedał hamulca przy włączonym zapłonie.

! OSTRZEŻENIE

- Nigdy nie należy przesuwać dźwigni sterującej do położenia **P** podczas jazdy, ponieważ spowoduje to uszkodzenie automatycznej skrzyni biegów ze zintegrowanym mechanizmem różnicowym. Przed wybraniem położenia **P** należy najpierw całkowicie zatrzymać samochód.
- W celu zmiany położenia dźwigni sterującej z **P** na jakiegokolwiek inne, zapłon musi być włączony, a pedał hamulca wciśnięty. Wszelkie próby przesunięcia dźwigni „na siłę” z położenia **P** przy wyłączonym zapłonie i zwolnionym pedale hamulca mogą spowodować uszkodzenia mechanizmu dźwigni sterującej i skrzyni biegów.
- Nie używaj położenia „**P**” zamiast hamulca parkingowego. Zawsze należy upewnić się, że dźwignia sterująca znajduje się w położeniu „**P**” i w pełni zaciągnąć hamulec parkingowy.



Przed zmianą położenia dźwigni sterującej z **P** na jakiegokolwiek inne, zapłon musi być włączony, a pedał hamulca wciśnięty. Jeżeli dźwignia sterująca nie daje się przesunąć z położenia **P**, mimo, że zapłon jest włączony, a pedał hamulca wciśnięty:

1. Wyłącz zapłon i zaciągnij hamulec parkingowy.
2. Wciśnij przycisk zwalniania blokady dźwigni sterującej. Następnie przesuń dźwignię sterującą w położenie **N**.
3. Uruchom silnik, zwolnij hamulec parkingowy i przesuń dźwignię sterującą do położenia **D**, aby rozpocząć jazdę.

! OSTRZEŻENIE

Jeżeli dźwignia sterująca jest zablokowana w położeniu „**P**” należy zwolnić ją wykonując opisane powyżej czynności i udać się do dealera lub ASO SsangYong.

R: BIEG WSTECZNY



Wybierz to położenie w celu jazdy do tyłu.

Przed wybraniem położenia „R” z położenia „P” lub „N” należy najpierw całkowicie zatrzymać samochód i wcisnąć pedał hamulca. Po wybraniu położenia „R”, włączony zostanie system wspomagający parkowanie (jeżeli jest na wyposażeniu samochodu).

OSTRZEŻENIE

- Nigdy nie należy przesuwac dźwigni sterującej po położenia „R” podczas jazdy.
- Należy pamiętać, że jeśli dźwignia zmiany biegów jest w położeniu „R”, samochód może samoczynnie zacząć poruszać się do tyłu.

N: POŁOŻENIE NEUTRALNE



W tym położeniu nie jest przekazywana siła napędowa.

Przy tym położeniu dźwigni sterującej napęd nie jest przenoszony z silnika na koła i samochód się nie porusza na poziomej nawierzchni. Jednak dla bezpieczeństwa należy włączyć hamulec, gdy dźwignia sterująca znajduje się w tym położeniu. Aby wybrać położenie „D” lub „R” z położenia „N” po zatrzymaniu samochodu, należy najpierw wcisnąć pedał hamulca.

OSTRZEŻENIE

- Jeżeli musisz zatrzymać samochód na stoku i chcesz wybrać bieg neutralny, wciśnij mocno pedał hamulca.
- Nigdy nie przesuwaj dźwigni sterującej do położenia „N”, kiedy samochód jest w ruchu.
- Nigdy nie przestawiaj dźwigni sterującej w położenie „N” z położenia „D”, lub odwrotnie, gdy samochód jest w ruchu.

D: POZYCJA DO JAZDY



Wybierz tę pozycję do jazdy w normalnych warunkach. Biegi od 1 do 6 będą automatycznie zmieniane w zależności od położenia pedału przyspieszenia i prędkości samochodu.

OSTRZEŻENIE

- Nie należy rozpoczynać jazdy ani przyspieszać gwałtownie natychmiast po przesunięciu dźwigni sterującej do położenia „D”. Spowoduje to uszkodzenie automatycznej skrzyni biegów ze zintegrowanym mechanizmem różnicowym. Zwłaszcza podczas ruszania po zatrzymaniu i parkowaniu na pochyłości, należy odczekać chwilę na pojawienie się wskaźnika „D”. W tym czasie należy trzymać wciśnięty pedał hamulca.
- Nawet, jeżeli dźwignia sterująca jest w położeniu „D”, samochód może poruszać się samoczynnie w dół lub w górę stoku, w zależności od stopnia jego nachylenia. Dlatego zawsze należy wciskać pedał hamulca.

UWAGA

Pamiętaj, że jeśli dźwignia zmiany biegów jest w położeniu „D”, samochód stojący na poziomym podłożu może samoczynnie zacząć poruszać się do przodu.

M: MANUALNA ZMIANA BIEGÓW

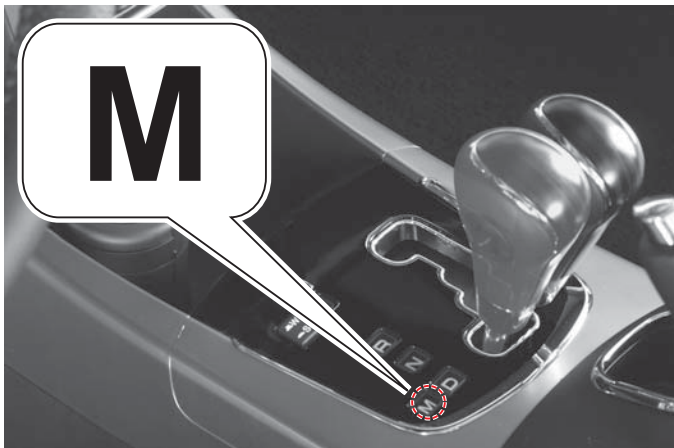

Jeżeli dźwignia sterująca znajduje się w tym położeniu, możliwa jest manualna zmiana biegów za pomocą przełącznika na gałce dźwigni lub przełączników po bokach kierownicy.

OSTRZEŻENIE

Jeżeli dźwignia sterująca zostanie przypadkowo przesunięta w położenie "M" podczas jazdy, to wybrany bieg może zostać zmieniony na inny bieg, co zagraża bezpieczeństwu jazdy. Nie należy dotykać dźwigni sterującej podczas jazdy (zwłaszcza w warunkach zimowych).

UWAGA

Zmiana biegu na wyższy powinna być dokonywana zgodnie z warunkami na drodze, tak, aby wskazówka obrotomierza nie znalazła się na czerwonym polu.

Manualna zmiana biegów

Po przesunięciu dźwigni sterującej z położenia "D" w położenie "M" możliwa jest manualna zmiana biegów za pomocą przełącznika na gałce dźwigni.

Jeżeli dźwignia sterująca zostanie przesunięta w położenie "M" podczas jazdy, to zostanie wybrany następny niższy bieg.

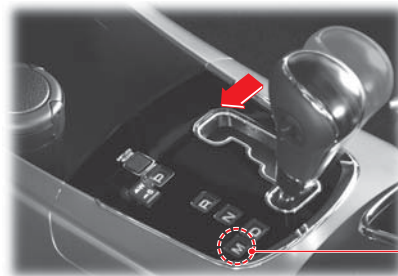

Wybór położenia "M":
Manualna zmiana
biegów.

WSKAZÓWKA

Aby zapobiec szarpnięciom i chronić system, w niektórych przypadkach nie będzie możliwa zmiana aktualnego biegu na niższy, nawet, jeśli dźwignia sterująca zostanie przesunięta do położenia "M".

Przyciski zmiany biegów na kierownicy

Redukcja biegu

Zmiana biegu na wyższy

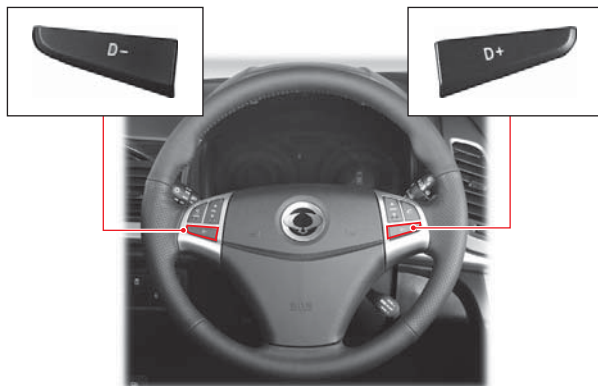

Przełącznik zmiany biegów na gałce dźwigni sterującej



Hamowanie silnikiem

Aby móc hamować silnikiem należy najpierw ustawić dźwignię sterującą w położeniu „M”, a następnie za pomocą przełącznika zmienić na kolejny, niższy bieg.

! UWAGA

- Przełącznik należy zwolnić zaraz po naciśnięciu. Naciśnięcie i przytrzymanie przełącznika może spowodować zmianę kilku biegów na raz.
- Gwałtowne zahamowanie silnikiem może pozbawić samochód stabilności. Nie hamuj gwałtownie silnikiem, zwłaszcza podczas jazdy po drogach oblodzonych lub pokrytych śniegiem.
- W zależności od warunków jazdy podczas hamowania silnikiem może zostać wybrany niespodziewanie niższy bieg. W takim przypadku odczuwalne będzie szarpnięcie. Dlatego też z hamowania silnikiem należy korzystać ostrożnie.

WSKAZANIE AKTUALNIE WYBRANEGO BIEGU W ZESTAWIE WSKAŹNIKÓW



- Wybrany 1 bieg
Wybieraj ten bieg na drogach wyboistych i górskich oraz na stromych wzniesieniach. Oferuje on zdecydowane hamowanie silnikiem wymagane na stromych pochyłościach.



- Wybrany 2 bieg
Wybieraj ten bieg na długich i łagodnych pochyłościach. Umożliwia on hamowanie silnikiem.



- Wybrany 3 bieg
Wybieraj ten bieg na długich i łagodnych pochyłościach. Umożliwia on hamowanie silnikiem.



- Wybrany 4 bieg
Wybieraj ten bieg na długich i łagodnych pochyłościach.



- Wybrany 5 bieg



- Wybrany 6 bieg

Położenie do manualnej zmiany biegów

Standardowy zestaw wskaźników



Zestaw Supervision



⚠ OSTRZEŻENIE

- Nie należy gwałtownie redukować biegu (3, 2 lub 1), kiedy samochód porusza się z dużą prędkością ("D" lub 4 bieg), ponieważ może to spowodować poważne uszkodzenia samochodu. Samochód może również wpaść w poślizg, co doprowadzi do wypadku (zwłaszcza na śliskiej drodze).
- Jeżeli maksymalna prędkość jazdy na niskich biegach zostanie przekroczona przy wybranym niskim biegu, może dojść do uszkodzenia skrzyni biegów ze zintegrowanym mechanizmem różnicowym.

⚠ UWAGA

- Naciśnięcie i przytrzymanie przełącznika (lub przycisku) zmiany biegów może spowodować zmianę kilku biegów na raz.
- Pamiętaj, że całkowite wciśnięcie pedału przyśpieszenia podczas jazdy na 1, 2, 3 i 4 biegu może spowodować zmianę biegu na wyższy.
- Jeżeli przełącznik zostanie naciśnięty zbyt mocno, bieg może nie zostać zmieniony w celu ochrony systemu. Zawsze zmieniaj biegi płynnie i delikatnie.

TRYB ZIMOWY (W) / (STANDARDOWY (S) (TYLKO SILNIK DIESLA)

PRZEŁĄCZNIK TRYBU

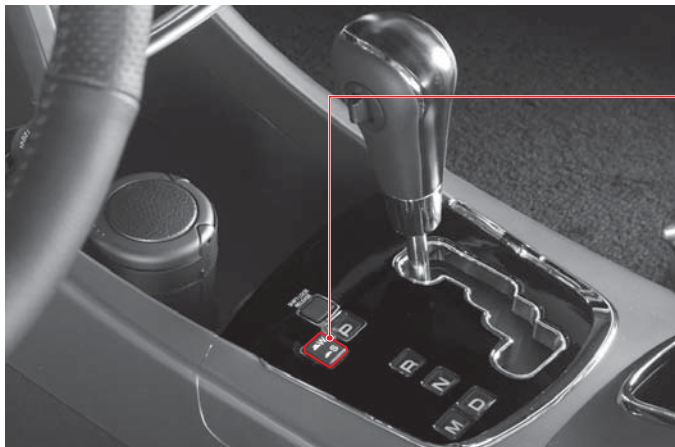

Tryb zimowy: Lampka kontrolna włączona

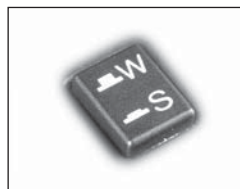

Tryb standardowy: Lampka kontrolna wyłączona

Tryb zimowy

- W celu wybrania trybu zimowego, wciśnij przełącznik trybu. Zapali się lampka kontrolna trybu zimowego (W) w zestawie wskaźników. Aby przejść do trybu standardowego, jeszcze raz naciśnij przycisk. Lampka kontrolna zgaśnie.
- Ten tryb należy włączyć w celu zapewnienia płynnego ruszania na oblodzonych i śliskich nawierzchniach.
- Tryb ten jest użyteczny podczas zatrzymywania się przodem w górę pochyłości, ponieważ samochód nie stoczy się w dół.

Tryb standardowy

W normalnych warunkach jazdy korzystaj z trybu standardowego.

Wskazówka dla samochodów z silnikiem benzynowym

Podczas jazdy po śliskiej drodze, przesunij przełącznik zmiany biegów do pozycji „+”, przy wybranym trybie „M”. Spowoduje to zmianę na 2gi bieg, który jest lepszy do celów płynnej jazdy po śliskiej nawierzchni.

OBJAWY

Jeżeli wystąpi awaria mechaniczna lub elektryczna w układzie skrzyni biegów, będzie ona działać w trybie awaryjnym, pozwalającym zachować minimalne warunki konieczne do kontynuowania jazdy i zapobiegającym uszkodzeniu skrzyni biegów ze zintegrowanym mechanizmem różnicowym.

Objawy wystąpienia usterki skrzyni biegów z zintegrowanym mechanizmem różnicowym mogą być następujące:

- Odczuwalny jest mocny wstrząs podczas przesuwania dźwigni sterującej.
- Zredukowana siła napędowa podczas jazdy z dużą prędkością.
- Brak zmiany biegów podczas jazdy (nie można przyspieszyć)

ZEROWANIE TRYBU BEZPIECZNEGO PRZY ZABLOKOWANYM BIEGU

Jak wyzerować tryb bezpieczny

1. Zaparkuj samochód i ustaw dźwignię sterującą położeniu „P”.
2. Wyłącz silnik i odczekaj ponad 10 sekund.
3. Uruchoń silnik.

Objawy po wyzerowaniu trybu bezpiecznego

- Jeżeli zachowanie samochodu po wyzerowaniu trybu bezpiecznego jest normalne, oznacza to, że usterka została wyeliminowana.

- Jeśli zablokowany jest 4 bieg do jazdy do przodu w położeniu “D” należy zlecić sprawdzenie systemu dealerowi Ssangyong lub ASO Ssangyong.

UWAGA

- Jeżeli zauważysz którykolwiek z tych objawów mechanicznej lub elektrycznej usterki skrzyni biegów z zintegrowanym mechanizmem różnicowym, natychmiast zatrzymaj samochód i wyzeruj tryb bezpieczny.
- Jeśli skrzynia biegów nadal nie działa poprawnie (zablokowany jest 4 bieg do jazdy do przodu w położeniu “D”) należy zlecić sprawdzenie systemu dealerowi SsangYong lub ASO SsangYong.
- Jeżeli mechaniczna lub elektryczna usterka się utrzymuje, udaj się do najbliższej ASO lub dealera SsangYong w celu sprawdzenia systemu.

SYSTEM WSPOMAGAJĄCY PARKOWANIE*

Po przesunięciu dźwigni sterującej do położenia „R”, system wspomagający parkowanie zostanie aktywowany, a czujniki w tylnym zderzaku będą wykrywać odległość od przeszkód znajdujących się za samochodem. Można ocenić odległość od przeszkód na podstawie zmiany dźwiękowego sygnału ostrzegawczego. Wraz ze zbliżaniem się samochodu do przeszkody częstotliwość sygnału rośnie.



Czujnik odległości od przeszkody

Po przesunięciu dźwigni sterującej do położenia „R”, rozlegnie się sygnał ostrzegawczy, stosowny do odległości przeszkody od samochodu.

Zestaw Supervision









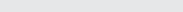

Na wyświetlaczu LCD pokazana jest pozycja i odległość przeszkody.

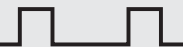
! UWAGA

- Jeżeli odległość od przeszkody jest mniejsza niż 30 cm sygnał nie jest nadawany. Jeżeli jednak czujnik wykrywa oczywistą przeszkodę, będzie nadawany sygnał ciągły.
- Nie należy polegać wyłącznie na systemie wspomagającym parkowanie, gdy dźwignia zmiany biegów znajduje się w położeniu „R”. Należy jechać do tyłu obserwując otoczenie tyłu samochodu.
- Jeżeli sygnał nie brzmi normalnie lub jest nadawany przez ponad 3 sekundy po przesunięciu dźwigni sterującej w położenie „R”, oznacza to, że nastąpiła awaria systemu wspomagającego parkowanie. W takim przypadku należy udać się do dealera lub ASO SsangYong w celu sprawdzenia systemu.

Po przesunięciu dźwigni skrzyni biegów do pozycji „R” rozlegnie się krótki dźwięk a system wspomagania parkowania zostanie aktywowany. Odległość do przeszkody można ocenić na podstawie sygnału dźwiękowego i wskazaniach na wyświetlaczu LCD (zestaw wskaźników Supervision)

Odległość od przeszkody		Częstotliwość nadawania sygnału	Wyświetlacz LCD
Lewy/ Prawy czujnik	Środkowy czujnik		
ponad 1.0 m	ponad 1.2 m	Brak sygnału 	
80~100cm	80~120cm	około. 0.26 sek 	
50~80cm		około. 0.13 sek 	
30~50cm		Sygnal ciągły 	

Awaria systemu lub czujnika

Zestaw wskaźników Supervision

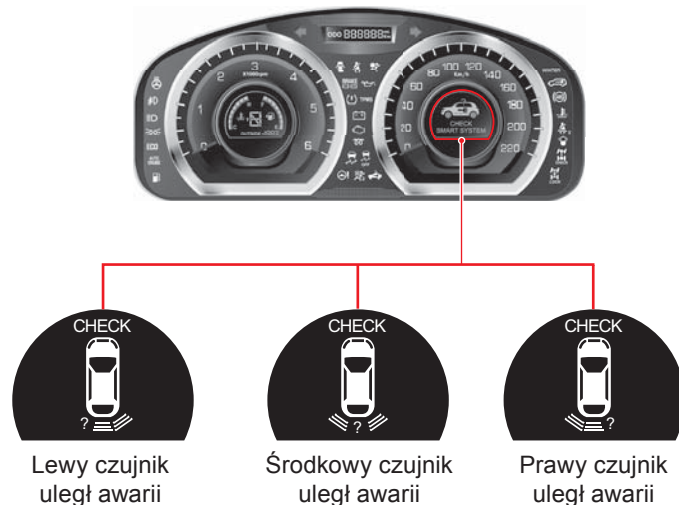

Wyświetlacz LCD pokazuje symbol „?” w miejscu wadliwego czujnika parkowania. W takim przypadku udaj się do dealera lub ASO SsangYong w celu sprawdzenia systemu.



UWAGA

Pomimo obecności systemu powinieneś bezpośrednio obserwować otoczenie samochodu i korzystać lusterek. Cofając samochód należy zachować normalne środki ostrożności.

- System wspomagający parkowanie spełnia wyłącznie rolę pomocniczą. Nie jest on w stanie zastąpić uważnej obserwacji otoczenia samochodu przez kierowcę.
- Nie naciskaj i nie uderzaj czujników, ani nie kieruj na nie strumienia wody z myjki wysokociśnieniowej. Może to doprowadzić do ich uszkodzenia.
- Normalnie po wybraniu położenia „R” przy włączonym zapłonie (ON), rozlegnie się jeden krótki sygnał dźwiękowy systemu.
- Jeżeli po wybraniu położenia „R” przy włączonym zapłonie lub uruchomionym silniku sygnał będzie trwał przez 3 sekundy, oznacza to usterkę systemu. W takim przypadku należy udać się do dealera lub ASO SsangYong w celu sprawdzenia systemu wspomagającego parkowanie.

Tak jak przedstawiono na ilustracji, górna część samochodu może zostać uderzona przez przeszkodę przed zadziałaniem czujnika odległości, dlatego należy najpierw sprawdzić lusterkach lub przez tylną szybę, czy manewr cofania można wykonać bezpiecznie.



Wraz ze zbliżaniem się samochodu do przeszkody częstotliwość sygnału rośnie.

► Przeszkody, które mogą nie zostać wykryte przez czujniki

- Cienkie i wąskie przedmioty, takie jak druty, liny lub łańcuchy.
- Powierzchnie bawełniane, gąbkowe, tkaniny i śnieg, pochłaniające ultradźwięki.
- Przeszkody znajdujące się poniżej zderzaka: Pokrywy studzienek kanalizacyjnych i dziury w nawierzchni.

► Czujnik nie zadziała

- Kiedy czujnik jest zamrożony.
- Kiedy na czujniku znajdują się krople wody, śnieg lub błoto.

► Słabe działanie czujników

- Kiedy czujniki są częściowo pokryte śniegiem lub błotem.
- Przy zbyt niskiej lub zbyt wysokiej temperaturze otoczenia.

► System nie działa właściwie pomimo braku usterki

- Podczas jazdy po wyboistych drogach, drogach żwirowych, pośladowanych lub po trawie.
- Kiedy zderzak zostanie obniżony z powodu znacznego obciążenia samochodu.
- Czujniki odbierają ultradźwięki pochodzące z innych źródeł (metaliczne dźwięki lub odgłosy działania hamulców ciężkich pojazdów komercyjnych).
- Podczas słuchania muzyki z dużą głośnością.
- Podczas silnego deszczu, lub jeżeli na czujnikach znajdują się duże krople wody.
- Kiedy w „polu widzenia” czujnika znajdują się nieprawidłowo zamontowane akcesoria.

► Podczas holowania przyczepy

- Sensor wykrywa obecność przyczepy, a sygnał ostrzegawczy może być nadawany ciągle.

Lampka ostrzegawcza i lampka kontrolna powiązane z działaniem hamulców



Lampka ostrzegawcza układu ABS



Lampka ostrzegawcza hamulców



Lampka ostrzegawcza systemu EBD



Lampka ostrzegawcza systemu ESP



Lampka kontrolna ESP OFF

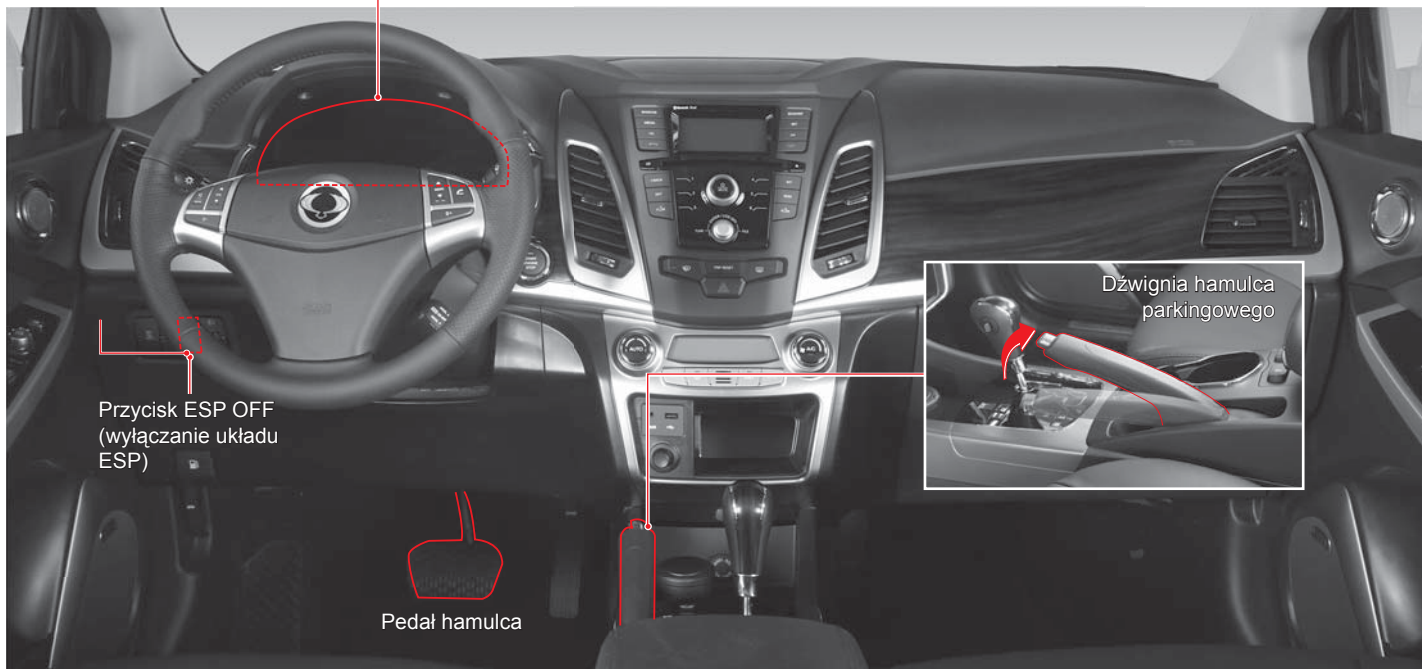

PEDAŁ HAMULCA (HAMULEC ZASADNICZY)

Pedał hamulca (hamulec zasadniczy) służy do zmniejszania prędkości samochodu i całkowitego zatrzymywania samochodu. Nie należy nadużywać hamulców podczas jazdy w dół po długich pochyłościach. Spowoduje to przegrzanie elementów ciernych układu hamulcowego lub gazowanie płynu hamulcowego, a tym samym utratę siły hamowania. Należy używać hamulca wraz z wykorzystaniem siły hamowania silnikiem wybierając niższe biegi.

UWAGA

Unikaj nagłego hamowania silnikiem na śliskich nawierzchniach, ponieważ może to doprowadzić do poślizgu kół.

Co to jest hamowanie silnikiem?

Jest to zjawisko umożliwiające zmniejszenie prędkości samochodu niezależnie od zasadniczego układu hamulcowego. Kierowca może zredukować bieg, aby zmniejszyć prędkość jazdy w dół pochyłości wykorzystując kompresję silnika. Hamowanie silnikiem pozwala na skuteczniejsze spowolnienie jazdy samochodu.

Co to jest zanik skuteczności hamulców?

Redukcja lub utrata siły hamowania wskutek utraty tarcia pomiędzy okładzinami ciernymi klocków hamulcowych a tarczą hamulcową.

Co to jest korek parowy?

Przegrzanie układu hamulcowego powoduje wrzenie płynu hamulcowego i powstanie pęcherzyków gazu. Wciśnięcie pedału hamulca spowoduje wyłączenie tych pęcherzyków. Płyn hamulcowy nie zostanie sprężony, a więc nie będzie mógł przekazać ciśnienia na zaciski hamulców, co będzie skutkowało zanikiem działania hamulców.

Nie umieszczaj żadnych przedmiotów pod fotelem kierowcy

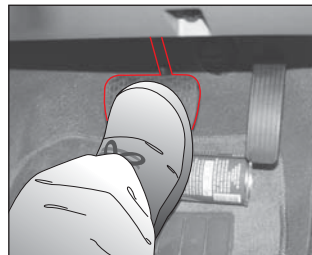

Nie zostawiaj pustych butelek lub puszek w pobliżu fotela kierowcy, ani pod nim. Mogą one przeszkodzić w korzystaniu z pedału hamulca lub przyspieszenia, co może być przyczyną wypadku.

Tarcze hamulcowe

Stan tarcz należy sprawdzać co każde 10 000 km przebiegu i wymienić je, jeżeli jest to konieczne.

Jeżeli tarcze są bardzo zużyte, hamulce mogą „pisać”. W takim przypadku należy wymienić obydwie tarcze (lewą i prawą) najszybciej, jak to możliwe.

UWAGA

Trwałość tarcz zależy od stylu jazdy.

Kiedy nie działa pedał hamulca

W przypadku gdy nie działa pedał hamulca, należy zmniejszyć prędkość samochodu hamując silnikiem, a następnie zatrzymać samochód powoli zaciągając hamulec parkingowy.

ABS (SYSTEM ZAPOBIEGAJĄCY BLOKOWANIU KÓŁ)

Co to jest ABS (system zapobiegający blokowaniu kół)?

Podczas gwałtownego hamowania lub hamowania na śliskiej nawierzchni samochód z konwencjonalnymi hamulcami porusza się do przodu, ale koła są zablokowane i nie obracają się. W takim przypadku samochód może utracić stabilność i zacząć się obracać, co może być przyczyną wypadku. System ABS pomaga zachować stabilność kierunkową i panowanie nad samochodem.



Lampka ostrzegawcza układu ABS

Lampka zapala się po włączeniu zapłonu i powinna zgasnąć, jeżeli system działa prawidłowo.

OSTRZEŻENIE

Jeżeli ta lampka ostrzegawcza pozostaje zapalona po uruchomieniu silnika lub zapala się podczas jazdy, należy udać się do dealera lub ASO SsangYong w celu sprawdzenia systemu. W takim przypadku, system ABS nie jest dostępny, ale tradycyjny układ hamulcowy działa prawidłowo.

OSTRZEŻENIE

- ABS służy do zapewnienia bezpieczeństwa i zwiększenia kontroli nad samochodem podczas hamowania awaryjnego. Na drogach nierównych, zużłowych, wyboistych lub pokrytych śniegiem droga hamowania pojazdu wyposażonego w ABS może być dłuższa niż pojazdu bez ABS. Podczas jazdy po takich drogach należy zmniejszyć prędkość i zachować bezpieczną odległość od poprzedzającego pojazdu.
- Aby w pełni skorzystać z ABS podczas hamowania awaryjnego nie należy "pompować" pedału hamulca.

UWAGA

- System ABS przeprowadza autodiagnostykę przenosząc ciśnienie hydrauliczne do hamulców przez kilka sekund po uruchomieniu silnika. W tym czasie może być słyszalny charakterystyczny odgłos i odczuwalne wibracje. Oznacza to prawidłowe funkcjonowanie systemu ABS.
- Gdy system ABS interweniuje, może on wydawać charakterystyczne odgłosy, a pedał hamulca może wibrować. Jest to normalne i oznacza normalne funkcjonowanie układu ABS.

EBD (ELEKTRONICZNY SYSTEM ROZDZIAŁU SIŁY HAMOWANIA)

Co to jest EBD (Elektroniczny System Rozdziału Siły Hamowania)

Kiedy wciśnięty jest pedał hamulca, system ten elektronicznie kontroluje ciśnienie w układzie hamulcowym efektywnie rozdzielając odpowiednią siłę hamowania na koła przednie i tylne. System EBD interweniuje, kiedy różnica pomiędzy prędkością jazdy najszybszego koła przedniego a kołem tylnym przekroczy 1 km/h. Jeżeli właśnie interweniuje układ ABS, ten system nie aktywuje się.

Lampka ostrzegawcza systemu EBD*



Jeżeli lampka ostrzegawcza ABS oraz lampka ostrzegawcza hamulców zaczynają świecić jednocześnie, oznacza to usterkę systemu EBD (elektronicznego rozdziału siły hamowania).

UWAGA

Jeżeli lampka systemu EBD pozostaje zapalona, należy udać się do najbliższej ASO lub dealera SsangYong w celu sprawdzenia systemu.

ESP (ELEKTRONICZNY SYSTEM STABILIZACJI TORU JAZDY)

Co to jest system ESP?

ESP to elektroniczny system stabilizacji toru jazdy zapewniający większe bezpieczeństwo jazdy i pomagający uniknąć niebezpiecznych sytuacji poprzez sterowanie pracą hamulców samochodu oraz regulację momentu obrotowego w celu skorygowania niestabilności samochodu podczas wykonywania manewrów, na przykład ostrego wchodzenia w zakręt.

Lampka kontrolna/ostrzegawcza ESP



Włączona

Lampka zaświeci się w przypadku usterki systemu ESP.

Miganie

Lampka kontrolna miga, gdy system ESP interweniuje.

OSTRZEŻENIE

Dla własnego bezpieczeństwa należy zmniejszyć prędkość samochodu, gdy miga lampka kontrolna lub podczas jazdy po śliskiej lub krętej drodze.

UWAGA

- System ESP przeprowadza autodiagnostykę przenosząc ciśnienie hydrauliczne do hamulców przez kilka sekund po uruchomieniu silnika. W tym czasie może być słyszalny charakterystyczny odgłos i odczuwalne wibracje. Oznacza to prawidłowe funkcjonowanie systemu ESP.
- Gdy system ESP interweniuje, może on wydawać charakterystyczne odgłosy, a pedał hamulca może wibrować. Jest to normalne i oznacza normalne funkcjonowanie układu ESP.

Lampka kontrolna ESP OFF



Ta lampka kontrolna świeci, kiedy funkcja ESP jest wyłączona przyciskiem ESP OFF.

Kiedy koła ślizgają się na zaśnieżonej lub oblodzonej drodze, możliwe jest wyłączenie funkcji ESP poprzez naciśnięcie przycisku ESP OFF. Może to ułatwić ruszenie z miejsca.

ESS (SYGNALIZACJA HAMOWANIA AWARYJNEGO)

Czym jest ESS (Sygnalizacja Hamowania Awaryjnego)?

Podczas gwałtownego hamowania lub hamowania z interwencją ABS, światła awaryjne będą szybko migać ostrzegając kierowców samochodów znajdujących się z tyłu o sytuacji awaryjnej.

Światła awaryjne zgasną:

- Po naciśnięciu przycisku świateł awaryjnych
- Po 10 sekundach
- Gdy prędkość pojazdu wzrośnie o 10 km/h

WSKAZÓWKA

- System ESS nie zadziała, jeżeli światła awaryjne są już włączone.
- Na działanie systemu ESS ma wpływ prędkość i stan pojazdu.

KORZYSTANIE Z HAMULCA PARKINGOWEGO

DŹWIGNIA HAMULCA PARKINGOWEGO

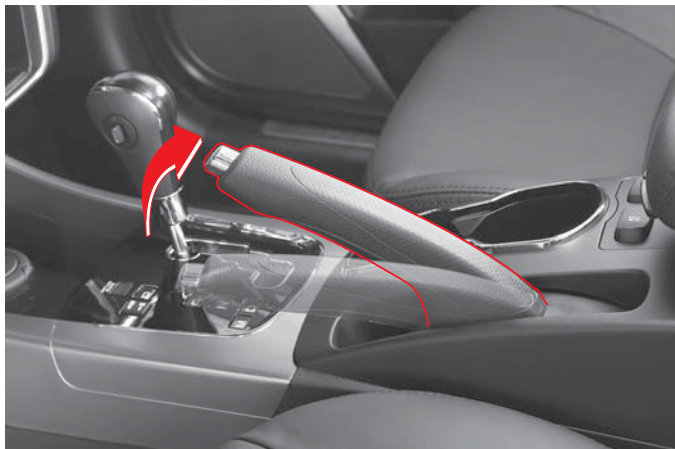

Zaciąganie hamulca parkingowego

Zaparkuj samochód w bezpiecznym miejscu i pociągnij do góry dźwignię hamulca parkingowego. Zaświeci się lampka ostrzegawcza (BRAKE) hamulca parkingowego.

Zwalnianie hamulca parkingowego

Pociągnij dźwignię hamulca parkingowego lekko do góry i wciśnij przycisk zwalniający na końcu dźwigni. Następnie opuść dźwignię.

LAMPKA OSTRZEGAWCZA HAMULCÓW



- Ta lampka ostrzegawcza świeci, kiedy zaciągnięty jest hamulec parkingowy i/lub poziom płynu hamulcowego jest niższy od wymaganego.
- Jeżeli rozpoczniesz jazdę z zaciągniętym hamulcem parkingowym, lampka ostrzegawcza hamulca zacznie migać, i nadawany będzie dźwięk ostrzegawczy, informujący o przekroczeniu prędkości 10 km/h przez ponad 2 sekundy. W takim wypadku należy natychmiast zatrzymać samochód i zwolnić hamulec parkingowy.

! UWAGA

- Przed rozpoczęciem jazdy należy upewnić się, że lampka ostrzegawcza hamulca nie świeci.
- Jazda z włączonym hamulcem parkingowym może doprowadzić do uszkodzenia układu hamulcowego tylnych kół. Przed rozpoczęciem jazdy całkowicie zwolnij hamulec parkingowy.
- Jeżeli lampka ostrzegawcza hamulców (BRAKE) nie gaśnie po zwolnieniu hamulca parkingowego, należy udać się do ASO lub dealera SsangYong w celu sprawdzenia układu hamulcowego.
- Przed zaciągnięciem hamulca parkingowego należy ustawić dźwignię skrzyni biegów w położeniu „P” lub „N”.
- Linka hamulca parkingowego powinna być regularnie sprawdzana i regulowana.
- Nie należy używać przełożenia skrzyni biegów „P” jako hamulca parkingowego. Po zaparkowaniu, upewnij się, że hamulec postojowy jest dobrze zaciągnięty.

SPIS TREŚCI

- Fotel kierowcy (z regulacją elektryczną)* 7-2
- Fotel kierowcy (z regulacją ręczną) 7-4
- Fotel pasażera 7-5
- Siedzenia tylne 7-6
- Podgrzewanie/chłodzenie siedzeń* 7-8
- Ostrzeżenia i wskazówki 7-11



Siedzenia

1

2

3

4

5

6

7

8

9

10

11

12

13

14

FOTEL KIEROWCY

1 FOTEL Z ELEKTRYCZNĄ REGULACJĄ*



Regulacja wysokości zagłówka



Aby podnieść zagłówek należy pociągnąć go do góry. Aby obniżyć wysokość zagłówka, należy nacisnąć przycisk zwalniający (1) na górze oparcia fotela i pchnąć zagłówek w dół.

! UWAGA

Usunięty lub nieprawidłowo ustawiony zagłówek może być powodem poważnego urazu głowy lub karku w przypadku kolizji. Mogą one uszkodzić haczyk.

Regulacja zagłówka w płaszczyźnie przód-tył



Aktywny zagłówek*

W celu dopasowania pozycji zagłówka należy pchnąć dół zagłówek do przodu bądź do tyłu.

Zagłówek przesuwany

Aby wyregulować zagłówek należy pchnąć go do przodu. Aby przywrócić pierwotne położenie, należy pchnąć zagłówek maksymalnie do przodu a następnie puścić go. Zagłówek wróci do pierwotnej pozycji.

Podparcie odcinka lędźwiowego



Przekręć dźwignię do przodu w celu zwiększenia podparcia odcinka lędźwiowego. Aby je zmniejszyć, obróć dźwignię do tyłu.

Podgrzewanie siedzenia

Układ podgrzewania siedzenia jest zintegrowany z fotelem kierowcy.

Wentylator chłodzący (tylko fotel kierowcy)

Układ chłodzenia jest zintegrowany z fotelem kierowcy.



⚠ UWAGA

- Nie reguluj fotela podczas jazdy. Może to doprowadzić do utraty panowania nad samochodem.
- Po wyregulowaniu fotela upewnij się, że jest on całkowicie zablokowany w nowej pozycji.
- Podczas regulacji fotela należy zwrócić uwagę na pasażerów na tylnym siedzeniu.
- Nadmierne korzystanie z elektrycznej regulacji foteli może spowodować problemy z korzystaniem z innych urządzeń elektrycznych. Po uzyskaniu żądanego położenia fotela należy natychmiast zakończyć korzystanie z elektrycznej regulacji.
- Nie naciskaj jednocześnie dwóch lub więcej przycisków regulacji siedzeń. Może to spowodować uszkodzenie silnika elektrycznego. Reguluj położenie siedzeń wciskając tylko jeden przycisk na raz.

Przesuwanie fotela do przodu/do tyłu

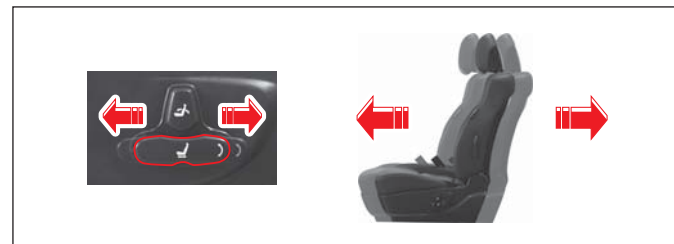

Regulacja odchylenia oparcia



Regulacja wysokości siedzenia

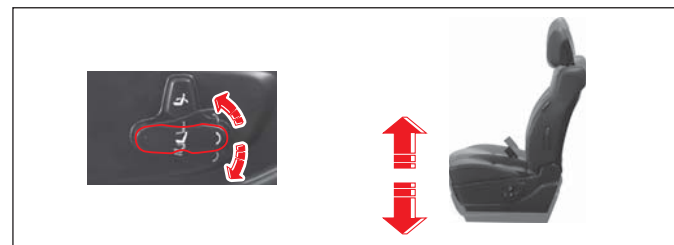

FOTEL KIEROWCY (REGULOWANY RĘCZNIE)

Regulacja zagłówków

Tak samo jak w wersji z fotelami regulowanymi elektrycznie.

Podparcie odcinka lędźwiowego

Tak samo jak w wersji z fotelami regulowanymi elektrycznie.

Kieszon w oparciu fotela

Tak samo jak w wersji z fotelami regulowanymi elektrycznie.



Regulacja odchylenia oparcia

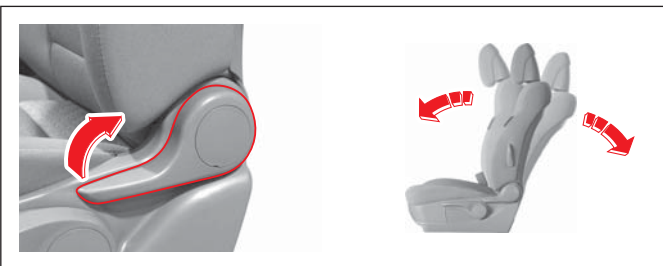

W celu zmiany kąta odchylenia oparcia, pochyl się lekko do przodu i podnieś dźwignię. Następnie popchnij oparcie plecami do żądanej pozycji i zwolnij dźwignię. Po ustawieniu oparcia należy upewnić się, że dźwignia powróciła do położenia spoczynkowego, oraz że oparcie jest zablokowane w nowym położeniu.

Przesuwanie fotela do przodu/do tyłu

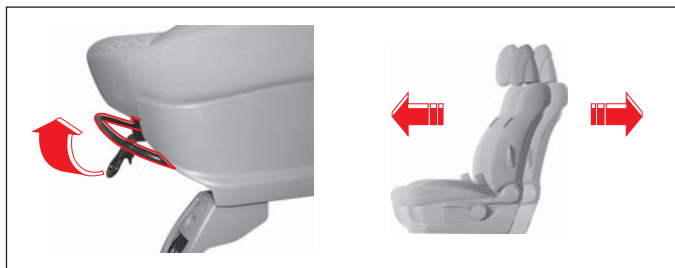

W celu przesunięcia fotela do przodu/do tyłu pociągnij do góry i przytrzymaj dźwignię przesuwania fotela, a następnie przesuń fotel do nowego położenia. Następnie zwolnij dźwignię.

Regulacja wysokości siedzenia

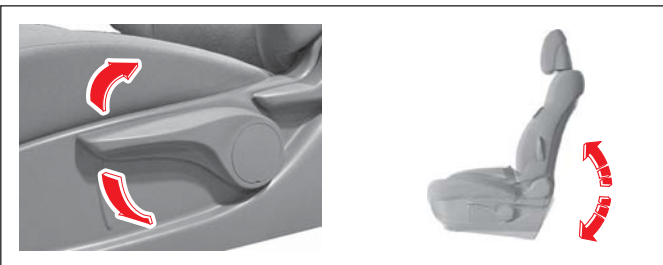

Aby obniżyć siedzisko należy kilkakrotnie pchnąć dźwignię w dół. Aby podwyższyć siedzisko należy kilkakrotnie pociągnąć dźwignię do góry.

FOTEL PASAŻERA

Regulacja odchylenia oparcia

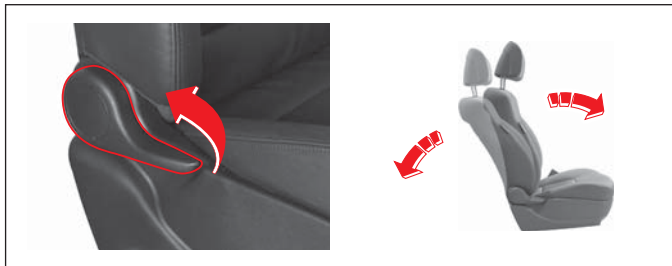

W celu zmiany kąta odchylenia oparcia pochyl się lekko do przodu i podnieś dźwignię. Następnie popchnij oparcie plecami do żądanej pozycji i zwolnij dźwignię. Po ustawieniu oparcia należy upewnić się, że dźwignia powróciła do położenia spoczynkowego, oraz że oparcie jest zablokowane w nowym położeniu.

Przesuwanie fotela do przodu/do tyłu

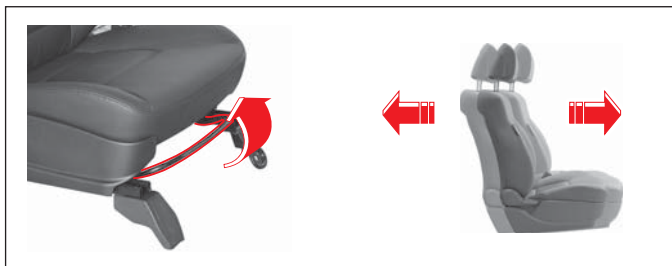

W celu przesunięcia fotela do przodu/do tyłu pociągnij do góry i przytrzymaj dźwignię przesuwania fotela, a następnie przesunij fotel do nowego położenia. Następnie zwolnij dźwignię.

Regulacja wysokości zagłówka

Tak samo jak w wersji z fotelami regulowanymi elektrycznie.

Regulacja zagłówka w płaszczyźnie przed-tył

Tak samo jak w wersji z fotelami regulowanymi elektrycznie.



SIEDZENIA TYLNE

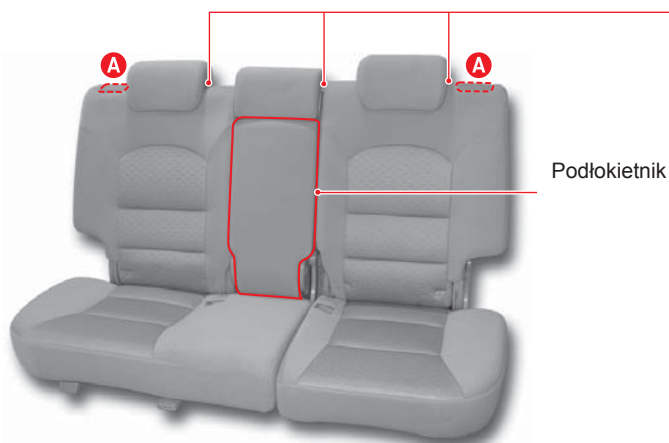

Regulacja odchylenia oparcia

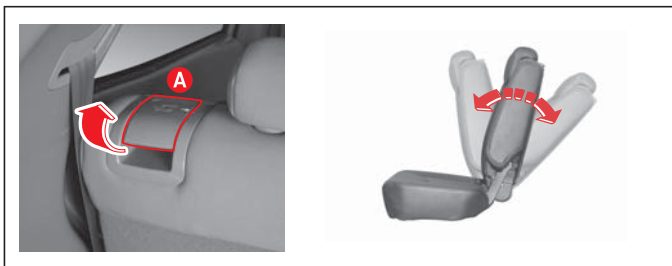

W celu zmiany kąta odchylenia oparcia pochyl się lekko do przodu i podnieś dźwignię (A). Następnie popchnij oparcie plecami do żądanej pozycji i zwolnij dźwignię. Po ustawieniu oparcia należy upewnić się, że dźwignia powróciła do położenia spoczynkowego, oraz że oparcie jest zablokowane w nowym położeniu.

Regulacja zagłówków



W celu podniesienia zagłówka pociągnij go do góry nie naciskając przycisku zwalniającego. W celu opuszczenia zagłówka należy wcisnąć przycisk zwalniający (B) na górnej krawędzi oparcia i popchnąć zagłówek do dołu.

⚠ OSTRZEŻENIE

Usunięty lub nieprawidłowo ustawiony zagłówek może być powodem poważnego urazu głowy lub karku w przypadku kolizji.

⚠ UWAGA

- Jeżeli to możliwe, środek zagłówka powinien być umieszczony na wysokości oczu pasażera.
- Jeżeli pasażer jest zbyt wysoki lub zbyt niski, należy zastosować odpowiednio maksymalnie wysokie lub niskie położenie zagłówka.

⚠ OSTRZEŻENIE

Kiedy dźwignia oparcia siedzenia zostanie zwolniona, możliwe jest całkowite złożenie oparcia. Należy upewnić się, że nie zostanie przytraśnięta żadna część ciała.

SKŁADANIE OPARCIA TYLNEGO SIEDZENIA



Aby złożyć oparcie tylnego siedzenia:

1. Umieść klamrę tylnego pasa bezpieczeństwa oraz pas w schowku, aby nie zostały uszkodzone.
2. Opuść tylne zagłówki do najniższego położenia.
3. Pociągnij do góry dźwignie składające oparcie (A).

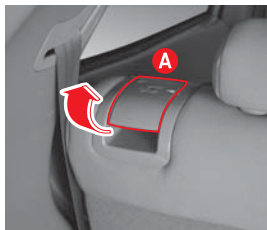

4. Złóż siedzenie w kierunku przodu samochodu.
5. Aby rozłożyć tylne siedzenie należy podnieść i pociągnąć oparcie do tyłu. Pociągnij oparcie aż do momentu jego zablokowania (kliknięcie). Upewnij się, że oparcie zostało zablokowane na swoim miejscu.

UWAGA

- Nie składaj ani nie rozkładaj tylnego siedzenia, gdy samochód się porusza.
- Upewnij się, że na złożonym oparciu ani w przestrzeni bagażowej nie ma nikogo.
- Ciężkie lub ostre przedmioty umieszczone na oparciach siedzeń mogą spowodować uszkodzenie oparc, a nawet siedzisk.
- Aby zapobiec uszkodzeniu zagłówek i konsoli środkowej, przed złożeniem tylnych siedzeń całkowicie opuść zagłówki w tych siedzeniach. Sprawdź też, czy oparcia foteli przednich nie są nadmiernie odchylone.

PODGRZEWANIE/CHŁODZENIE SIEDZEŃ*

Podgrzewane siedziska i oparcia siedzeń podnoszą komfort jazdy eliminując chłód powierzchni siedzeń.

WŁĄCZNIK PODGRZEWANIA FOTELI PRZEDNICH



- Naciśnij przycisk ogrzewania siedzenia (A) aby podgrzać siedzisko i oparcie. Sekwencja działania: Podgrzewanie wyłączone - Poziom 2 - Poziom 1 - Podgrzewanie wyłączone.

WSKAZÓWKA

- Silnik pracujący: Funkcja chłodzenia dostępna
 - Zapłon w pozycji ON: Funkcja chłodzenia niedostępna
- Kiedy ogrzewanie jest włączone, świeci się lampka kontrolna na włączniku. Jeżeli temperatura wzrośnie powyżej ustawionego poziomu, siedzenia nie będą dalej podgrzewane. Jeżeli temperatura spadnie, podgrzewanie zostanie wznowione.

WŁĄCZNIK PODGRZEWANIA FOTELI TYLNYCH



- Naciśnij przycisk, przy zapłonie w pozycji ON, by podgrzać siedzenie. Ponowne naciśnięcie przycisku wyłączy podgrzewanie. Kiedy ogrzewanie jest włączone, świeci się lampka kontrolna na włączniku.
- Jeżeli temperatura wzrośnie powyżej ustawionego poziomu, siedzenia nie będą dalej podgrzewane. Jeżeli temperatura spadnie, podgrzewanie zostanie wznowione.
- Funkcja podgrzewania foteli zostanie wyłączona wraz z wyłączeniem silnika. Nie włączy się samoczynnie, nawet jeżeli silnik zostanie ponownie uruchomiony.

OSTRZEŻENIE

- Nie włączaj podgrzewania na dłuższy czas, jeżeli na siedzeniu znajduje się niemowlę, dziecko, osoba starsza lub niepełnosprawna, albo osoba o wrażliwej skórze, pod wpływem alkoholu lub osoba bardzo zmęczona. Takie osoby mogą one ulec lekkim oparzeniom.
- Długotrwały kontakt skóry z powierzchnią ogrzewanego siedzenia może doprowadzić do lekkich oparzeń. Prosimy zachować ostrożność.
- Nie umieszczaj na siedzeniu niczego, co mogłoby zaburzyć przepływ ciepła, np. koców, poduszek ani pokrowców na siedzenia.
- Jeżeli temperatura wzrasta, wyłącz ogrzewanie foteli i udaj się do ASO lub dealera SsangYong w celu sprawdzenia systemu.
- Nadużywanie ogrzewania fotela kierowcy może doprowadzić do senności kierowcy i wpłynąć negatywnie na bezpieczeństwo jazdy.
- Nie umieszczaj żadnych ostrych przedmiotów na siedzeniu. Mogą one uszkodzić elementy systemu ogrzewania fotela.

PRZYCIISK CHŁODZENIA SIEDZENIA*

WSKAZÓWKA

Funkcja chłodzenia dostępna jest tylko dla fotela kierowcy.



Wentylator chłodzący

Zamontowane są cztery wentylatory.

Przycisk chłodzenia siedzenia



- Naciśnij przycisk chłodzenia siedzenia (**B**) przy pracującym silniku by schłodzić siedzisko i oparcie fotela.
- Sekwencja działania: Chłodzenie wyłączone - Poziom 2 - Poziom 1 - Chłodzenie wyłączone
- Kiedy chłodzenie jest włączone, świeci się niebieska lampka kontrolna na włączniku.
- Funkcja chłodzenia fotela zostanie wyłączona wraz z wyłączeniem silnika. Nie włączy się samoczynnie, nawet jeżeli silnik zostanie ponownie uruchomiony.

! UWAGA

- Fotel nie jest klimatyzowany.
- Funkcja chłodzenia wykorzystuje powietrze w wnętrza pojazdu. Tak więc, aby zwiększyć jej skuteczność należy używać jej w połączeniu z klimatyzacją.
- Aby uniknąć obrażeń, nie należy wkładać dłoni pod siedzisko, gdy działa wentylator chłodzący.



OSTRZEŻENIA

OSTRZEŻENIE

- Wszelkie konieczne regulacje fotela kierowcy powinny być przeprowadzane przed rozpoczęciem jazdy.
- Po wyregulowaniu fotela upewnij się, że jest on całkowicie zablokowany w nowej pozycji.
- Nie kładź na siedzeniu żadnych przedmiotów, które mogłyby doprowadzić do jego uszkodzenia.
- Przednie fotele wyposażone są w elementy grzejne. Niżej wymienione osoby podróżujące na podgrzewanych siedzeniach mogą ulec lekkim oparzeniom. Należy zachować szczególną ostrożność przewożąc: dzieci, osoby starsze, chore, posiadające nadwrażliwą skórę, bardzo zmęczone, pozostające pod wpływem alkoholu lub leków wywołujących senność, takich jak środki przeciw przeziębieniu czy nasenne.
- Nie umieszczaj na siedzeniu niczego, co mogłoby zaburzyć przepływ ciepła, np. koców, poduszek ani pokrowców na siedzenia.
- Jazda z wyjętymi lub niewłaściwie ustawionymi zagłówkami może być przyczyną poważnych obrażeń głowy i szyjnej części kręgosłupa w razie kolizji. Przed rozpoczęciem jazdy należy upewnić się, że zagłówki są założone i właściwie ustawione.
- Nie odchylaj oparcia siedzenia bardziej, niż to jest konieczne dla zapewnienia wygody podczas jazdy. Pasy bezpieczeństwa zapewniają optymalną ochronę, kiedy pasażer opiera się plecami o oparcie ustawione możliwie pionowo. Nadmierne odchylone oparcie zwiększa ryzyko wyślizgnięcia się pasażera pod pasem bezpieczeństwa i odniesienia obrażeń.
- Usunięty lub nieprawidłowo ustawiony zagłówek może być powodem poważnego urazu głowy lub karku w przypadku kolizji.



UWAGA

- Elektryczne sterowanie siedzeń jest dostępne również przy wyłączonym zapłonie. Jednak aby zapobiec rozładowaniu akumulatora, należy dokonywać regulacji położenia siedzeń przy uruchomionym silniku.
- Nie naciskaj jednocześnie dwóch lub więcej przycisków regulacji siedzeń. Może to spowodować uszkodzenie silnika elektrycznego. Reguluj położenie siedzeń wciskając tylko jeden przycisk na raz.
- Do czyszczenia skórzanej tapicerki foteli nigdy nie używaj środków na bazie olejów, takich jak benzen, alkohol, benzyna czy rozpuszczalniki. Spowodują one odbarwienia i zmatowienie powierzchni siedzeń.
- Nie próbuj „na siłę” zmienić ustawienia fotela przełącznikami elektrycznej regulacji, jeżeli fotel oprze się o jakiś przedmiot i nie daje się dalej przesunąć.
- Jeżeli elektrycznie sterowane fotele nie działają, muszą zostać sprawdzone i naprawione przed rozpoczęciem jazdy.

SPIS TREŚCI

- Pasy bezpieczeństwa i poduszki powietrzne* 8-2
- Pasy bezpieczeństwa 8-4
- Zapinanie trzypunktowego pasa bezpieczeństwa 8-5
- Zapinanie 2-punktowego pasa bezpieczeństwa na środkowym siedzeniu tylnym 8-6
- Przechowywanie pasa bezpieczeństwa siedzeń tylnych 8-7
- Foteliki dziecięce i kobiety w ciąży 8-8
- Mocowanie fotelików z zaczepami „ISOFIX” oraz taśmami mocującymi „Tether Anchorage”* 8-12
- Ostrzeżenia dotyczące pasów bezpieczeństwa 8-18
- Poduszka powietrzna* 8-20
- Kiedy nie zadziała poduszka powietrzna..... 8-25
- Ostrzeżenia dotyczące poduszki powietrznej 8-29



Pasy bezpieczeństwa i poduszki powietrzne

1

2

3

4

5

6

7

8

9

10

11

12

13

14

PASY BEZPIECZEŃSTWA I PODUSZKI POWIETRZNE*

1

W celu ochrony kierowcy i pasażerów w razie wypadku, zdecydowanie zaleca się, aby wszystkie osoby znajdujące się w samochodzie miały zapięte pasy bezpieczeństwa.

2

3

4

5

6

7

8

9

10

11

12

13

14

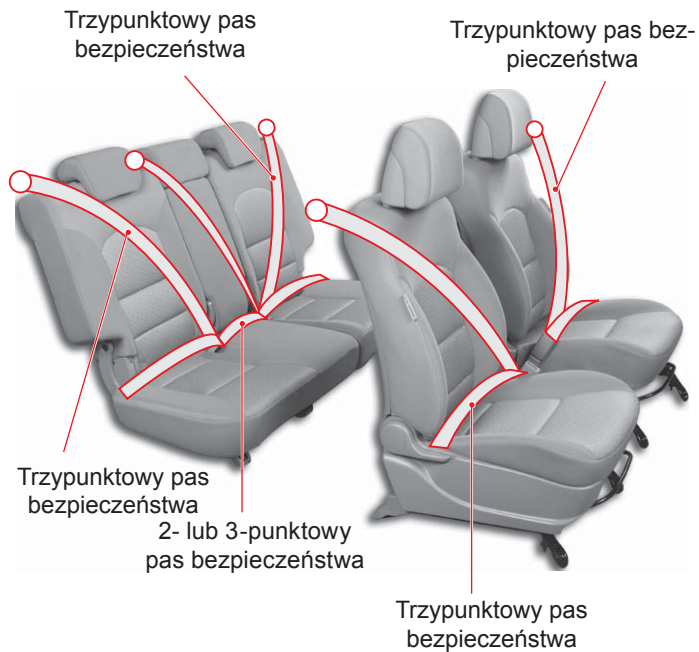

Poduszka powietrzna

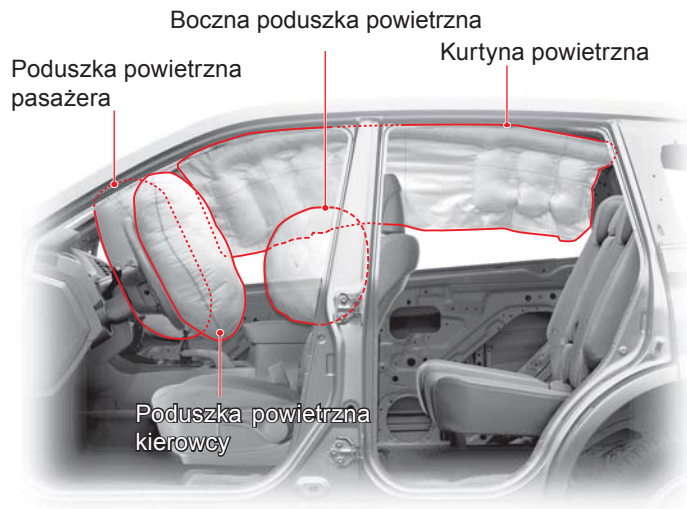

System bezpieczeństwa obejmuje następujące elementy:

- Poduszki powietrzne
- Pasy bezpieczeństwa
- Napinacze pasów bezpieczeństwa (przednie siedzenia)
- Aktywne zagłówki (przednie siedzenia)

Są to niezależne systemy, których funkcje ochronne uzupełniają się wzajemnie.

Zapinanie pasa bezpieczeństwa

Nie zapięte lub niewłaściwie założone pasy bezpieczeństwa mogą nie zadziałać zgodnie ze swoim przeznaczeniem, a nawet spowodować dodatkowe obrażenia pasażerów. Poduszki powietrzne zapewniają dodatkową ochronę pasażerom podróżującym w zapiętych pasach bezpieczeństwa. Poduszki powietrzne mogą spowodować obrażenia u osób podróżujących w niewłaściwie założonych lub nie zapiętych pasach bezpieczeństwa.

OSTRZEŻENIE

- Przed rozpoczęciem jazdy wszyscy pasażerowie powinni zapiąć pasy bezpieczeństwa. W przeciwnym razie mogą oni odnieść poważne obrażenia podczas kolizji lub gwałtownego manewru.
- Każdy pas bezpieczeństwa służy do zabezpieczenia tylko jednej osoby.
- Pasy bezpieczeństwa i poduszki powietrzne są w stanie znacznie zminimalizować ewentualne obrażenia pasażerów. Nie dają one jednak całkowitej gwarancji uchronienia pasażerów przed obrażeniami lub śmiercią.
- Modyfikacje i niewłaściwa konserwacja systemów bezpieczeństwa mogą być przyczyną odniesienia poważnych obrażeń. Systemy bezpieczeństwa powinny być sprawdzane i naprawiane wyłącznie przez dealerów lub w ASO SsangYong.
- Niemowlęta i małe dzieci zawsze powinny być przewożone w odpowiednich fotelikach.
- Jeżeli niemożliwe jest wyciągnięcie pasa ze zwijacza, zdecydowanie pociągnij za pas i puść go. Teraz będzie można bezproblemowo wyciągnąć pas ze zwijacza.

PASY BEZPIECZEŃSTWA

PASY BEZPIECZEŃSTWA NA PRZEDNICH SIEDZENIACH



Zapinanie pasa bezpieczeństwa

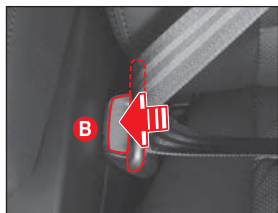

- Wsuń metalową klamrę pasa bezpieczeństwa w zamek pasa bezpieczeństwa do usłyszenia trzasku zapadki.
- W celu odpięcia pasa bezpieczeństwa naciśnij przycisk (B) w zamku pasa.

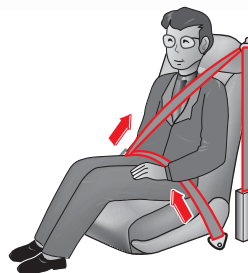

Regulacja wysokości górnego mocowania pasa bezpieczeństwa

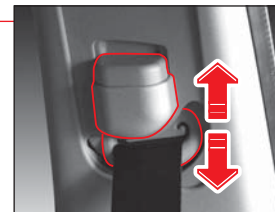

- W celu dokonania regulacji wysokości górnego mocowania pasa bezpieczeństwa należy obniżyć lub podnieść regulator do żądanej pozycji jednocześnie naciskając przycisk regulatora.
- Po osiągnięciu żądanej wysokości zwolnij przycisk.

! OSTRZEŻENIE

- Wyreguluj wysokość pasa bezpieczeństwa przed rozpoczęciem jazdy.
- Barkowa część pasa bezpieczeństwa powinna przebiegać przez środek barku, nigdy w poprzek szyi.

Napinacz pasa bezpieczeństwa (przednie siedzenia)

W razie silnego uderzenia w przód samochodu, napinacze natychmiast zwiną pas bezpieczeństwa przyciskając pasażerów do oparcia ich siedzeń. Zwiększa to efektywność działania pasów bezpieczeństwa i poduszek powietrznych.

PRAWIDŁOWE ZAPINANIE TRZYPUNKTOWYCH PASÓW BEZPIECZEŃSTWA



1. Chwyc kłamerę pasa bezpieczeństwa i wyciągnij pas ze zwijacza. Jeżeli pas bezpieczeństwa jest zablokowany podczas wyciągania, należy najpierw pozwolić na całkowite wciągnięcie go do zwijacza, a następnie wyciągnąć odpowiedni odcinek pasa.

⚠ OSTRZEŻENIE

Jeżeli wyciągnięcie pasa ze zwijacza jest trudne, należy mocno pociągnąć za pas, a następnie go puścić. Teraz będzie można bezproblemowo wyciągnąć pas ze zwijacza.



2. Przeciągnij część barkową pasa bezpieczeństwa w poprzek ciała, tak, aby część biodrowa przebiegała na wysokości miednicy. Wsuń metalową kłamerę pasa bezpieczeństwa do usłyszenia trzasku zapadki.
3. Wyreguluj wysokość górnego mocowania pasa bezpieczeństwa stosownie do potrzeb.

⚠ UWAGA

Usiądź na siedzeniu z podniesionym oparciem i zapnij pas bezpieczeństwa.

⚠ OSTRZEŻENIE

Upewnij się, że taśma pasa bezpieczeństwa nie jest skręcona.



4. Pociągnij za kłamerę pasa bezpieczeństwa, aby upewnić się, że jest zablokowana w zamku. Luźny pas bezpieczeństwa oferuje znacznie mniej skuteczną ochronę.
5. W celu odpięcia pasa bezpieczeństwa naciśnij czerwony przycisk w zamku pasa.

⚠ OSTRZEŻENIE

Niewłaściwie założony pas bezpieczeństwa może spowodować poważne obrażenia, a nawet śmierć.

- Biodrową część pasa bezpieczeństwa należy przeprowadzić możliwie jak najniżej, na wysokości bioder. Nie układaj pasa bezpieczeństwa na brzuchu. W razie wypadku pas może wtedy wyrzucić ucisk na narządy wewnętrzne. Może to być przyczyną obrażeń wewnętrznych.
- Barkową część pasa bezpieczeństwa powinna przebiegać przez środek barku, nigdy w poprzek szyi.

ZAPINANIE 2-PUNKTOWEGO PASA BEZPIECZEŃSTWA NA ŚRODKOWYM TYLNYM SIEDZENIU

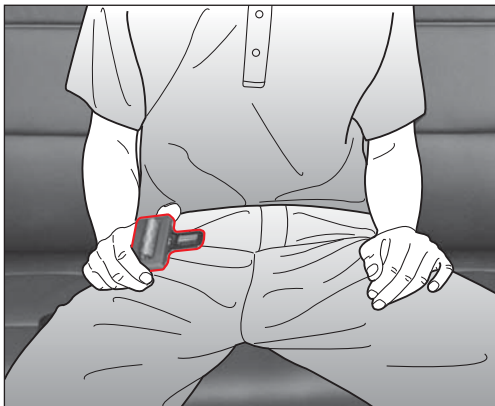

1. Wyciągnij klamrę pasa bezpieczeństwa pomiędzy oparcia a siedziska (po prawej stronie siedzenia).

OSTRZEŻENIE

Przeprowadź biodrowy pas bezpieczeństwa możliwie jak najniżej, na wysokości bioder. Nie układaj pasa bezpieczeństwa na brzuchu. W razie wypadku pas może wyrzeć ucisk na narządy wewnętrzne. Może to być przyczyną obrażeń wewnętrznych.

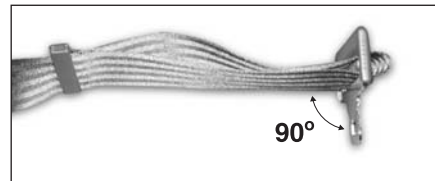

Aby wydłużyć pas bezpieczeństwa chwyć metalową klamrę, ustaw ją pod kątem prostym do pasa i wyciągnij pas.

Aby skrócić pas, wyciągnij jego wolny koniec z klamry, a następnie odciągnij końcówkę pasa w celu wybrania luzu.

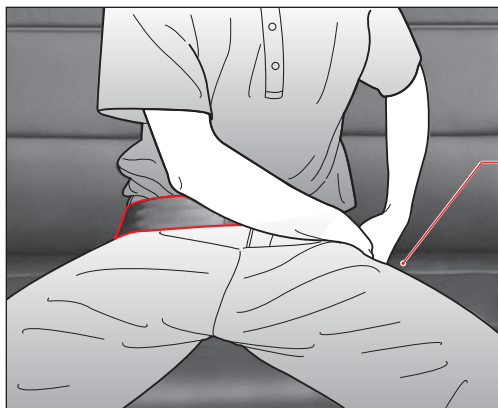

2. Wsuń metalową klamrę pasa bezpieczeństwa w zamek pasa bezpieczeństwa do usłyszenia trzasku zapadki. Przeprowadź biodrowy pas bezpieczeństwa możliwie jak najniżej, na wysokości bioder, nie układaj go na brzuchu.



3. Jeżeli pas przebiegający w poprzek bioder jest zbyt napięty lub zbyt luźny, wyreguluj jego długość.
4. W celu odpięcia pasa bezpieczeństwa należy nacisnąć czerwony przycisk w zamku pasa.

PRZECHOWYWANIE TYLNEGO PASA BEZPIECZEŃSTWA

PRZECHOWYWANIE ZAMKA PASA



Zamek nieużywanego tylnego pasa może zostać schowany we wgłębieniu pomiędzy oparciem a siedziskiem tylnego siedzenia.

UŁOŻENIE TAŚMY TYLNEGO PASA BEZPIECZEŃSTWA



Aby pasy bezpieczeństwa nie zostały przycięte lub schowane pod siedzeniami, należy poprowadzić ich taśmę przez uchwyty tylnych pasów bezpieczeństwa w bocznych ściankach w przestrzeni bagażowej.

UWAGA

Przed użyciem pasa bezpieczeństwa należy wyjąć taśmę pasa z uchwytu. Pociągnięcie za pas bezpieczeństwa umieszczony w uchwycie może spowodować uszkodzenie uchwytu i/lub pasa.

KOBIETY W CIĄŻY

Zaleca się, aby kobiety ciężarne używały pasów bezpieczeństwa w całym okresie ciąży. Bezpieczeństwo matki zapewnia bezpieczeństwo dziecku.

OSTRZEŻENIE

- Kobiety w ciąży mogą korzystać z 3-punktowych pasów bezpieczeństwa zgodnie z zaleceniami lekarza.
- Kobiety w ciąży powinny przeprowadzać biodrowy odcinek pas bezpieczeństwa pod brzuchem, tak, aby jak najściślej przylegał on do bioder.

FOTELIKI DLA DZIECI

Niemowlęta oraz małe dzieci powinny być zawsze przewożone w odpowiednich fotelikach dla dzieci. Fotelik powinien być odpowiedni do wagi i wzrostu dziecka i prawidłowo zamontowany na siedzeniu samochodu. Statystyki dotyczące wypadków pokazują, że dziecko jest dużo bezpieczniejsze, jeżeli podróżuje prawidłowo zapięte w odpowiednim foteliku na tylnym siedzeniu, niż na przednim fotelu pasażera.

SPOSOBY MOCOWANIA FOTELIKÓW DLA DZIECI

Foteliki dla dzieci są tak zaprojektowane, aby można je było zamocować za pomocą pasów bezpieczeństwa lub systemu zaczepów (siedzenia ISOFIX – jeżeli samochód jest w nie wyposażony).

OSTRZEŻENIE

- Niemowlęta i małe dzieci zawsze powinny być przewożone w odpowiednich fotelikach.
- Nigdy nie umieszczaj fotelika dla dzieci mocowanego tyłem do kierunku jazdy na przednim siedzeniu pasażera chronionym przez poduszkę powietrzną.
- Dziecko w foteliku dziecięcym mocowanym tyłem do kierunku jazdy umieszczonym na przednim siedzeniu pasażera może odnieść poważne obrażenia w przypadku zadziałania poduszki powietrznej. Fotelik dziecięcy mocowany tyłem do kierunku jazdy powinien być zawsze mocowany na tylnym siedzeniu.
- Jeżeli to tylko możliwe, fotelik dziecięcy mocowany przodem do kierunku jazdy powinien być również mocowany na tylnym siedzeniu. Jeżeli istnieje konieczność przewiezienia dziecka na przednim fotelu pasażera, należy odsunąć siedzenie maksymalnie do tyłu.
- Podczas mocowania fotelika dziecięcego należy przestrzegać instrukcji producenta.
- Jeżeli fotelik nie jest używany, powinien być on przymocowany za pomocą pasa bezpieczeństwa lub wyjęty z samochodu.
- W razie kolizji niezabezpieczone dziecko, nawet niemowlę, zostanie z ogromną siłą wyrzucone z zajmowanego miejsca. Siła potrzebna do utrzymania nawet lekkiego dziecka na kolanach w razie wypadku znacznie przekracza możliwości najsilniejszych osób.
- Nie wolno pozwolić, aby dziecko znajdowało się w przestrzeni bagażowej
- podczas jazdy.
- Jeżeli barkowa część pasa bezpieczeństwa dotyka twarzy lub szyi dziecka, umieść dziecko bliżej środka samochodu. Nigdy nie pozwalaj dziecku na umieszczanie pasa bezpieczeństwa pod ramieniem lub za plecami.
- Pamiętaj, że trzypunktowe pasy bezpieczeństwa zostały skonstruowane dla osób wyższych niż 140 cm.

BEZPIECZEŃSTWO DZIECI I NIEMOWLĄT

Fotelik dziecięcy

Dzieci, które są zbyt małe, aby podróżować w pasach bezpieczeństwa samochodu muszą być umieszczone i właściwie zapięte w odpowiednich fotelikach.



OSTRZEŻENIE

- Nigdy nie umieszczaj fotelika dla dzieci na przednim siedzeniu pasażera. Otwierająca się poduszka powietrzna może spowodować poważne obrażenia dziecka.
- Należy stosować wyłącznie foteliki posiadające odpowiednie certyfikaty. Zakładając i użytkując fotelik dziecięcy należy stosować się do zaleceń jego producenta.
- Nigdy nie wolno trzymać dziecka na kolanach podczas jazdy. Utrzymanie dziecka na kolanach w razie kolizji jest fizycznie niemożliwe. Ponadto dziecko może zostać przygniecione pomiędzy przesuującym się pasażerem, a elementem wnętrza samochodu.
- Prosimy pamiętać, że fotelik dziecięcy pozostawiony w samochodzie zamkniętym i zaparkowanym w nasłonecznionym miejscu może stać się bardzo gorący. Przed umieszczeniem dziecka na foteliku należy sprawdzić, czy jego powierzchnia ma właściwą temperaturę.
- Jeżeli fotelik nie jest używany, powinien być wyjęty z samochodu lub przymocowany za pomocą pasa bezpieczeństwa. Zapobiegnie to jego wyrzuceniu do przodu w razie nagłego manewru lub wypadku.
- Podczas mocowania fotelika dziecięcego należy tak poprowadzić pas bezpieczeństwa, aby przebiegał z dala od szyi dziecka.

Możliwość mocowania fotelików dziecięcych w zależności od pozycji.



1. Fotelik mocowany tyłem do kierunku jazdy



2. Fotelik mocowany przodem do kierunku jazdy



TYP A

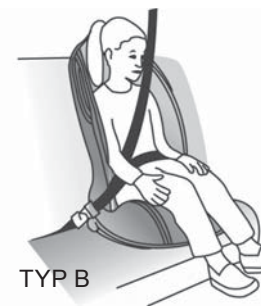

TYP B

3. Podwyższenie dziecko (siedzisko)

Grupa wagowa	Obrazek fotelika	Przedni fotel pasażera	Miejsce tylne środkowe	Miejsce tylne przy drzwiach	Sposób mocowania w pojeździe
O ~ do 10 kg (0 ~ 9 miesięcy)	1.	x	x	U	3-punktowym pasem bezpieczeństwa, tyłem do kierunku jazdy
O+ ~ do 13 kg (0~2lat)	1.	x	x	U	3-punktowym pasem bezpieczeństwa, tyłem do kierunku jazdy
I ~ 9 do 18 kg (9 miesięcy ~ 4 lat)	2.	x	x	U	3-punktowym pasem bezpieczeństwa
II ~ 15 do 25 kg (4 lat ~ 6 lat)	3.	x	x	U	3-punktowym pasem bezpieczeństwa
III ~ 22 to 36 kg (6 lat ~ 12 lat)	3.	x	x	U	3-punktowym pasem bezpieczeństwa

U: Odpowiednie dla fotelików „uniwersalnej” kategorii odpowiednich dla danej grupy wagowej.

UF: Odpowiedni dla fotelików kategorii „uniwersalnej” montowanych przodem do kierunku jazdy odpowiednich dla danej grupy wagowej

L: Odpowiednie dla fotelików wymienionych na załączonej liście. Foteliki te mogą należeć do kategorii „pół-uniwersalnych”.

B: Wbudowane foteliki odpowiednie dla danej grupy wagowej.

X: Położenie fotelika nieodpowiednie dla dzieci w danej grupie wagowej.

MOCOWANIE FOTELIKA ZA POMOCĄ PASA BEZPIECZEŃSTWA

Fotelik dziecięcy montowany tyłem do kierunku jazdy

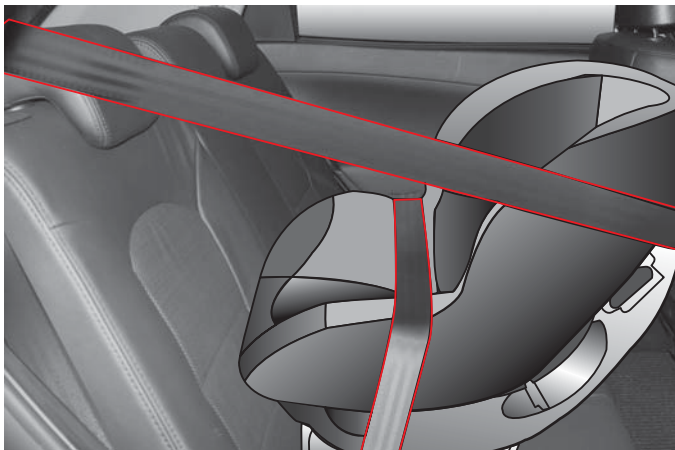

Zamocuj fotelik dziecięcy za pomocą pasa bezpieczeństwa tak, jak pokazano na rysunku.

⚠ OSTRZEŻENIE

Dziecko w foteliku dziecięcym mocowanym tyłem do kierunku jazdy umieszczonym na przednim siedzeniu pasażera może odnieść poważne obrażenia w przypadku zadziałania poduszki powietrznej. Fotelik dziecięcy mocowany tyłem do kierunku jazdy powinien być zawsze mocowany na tylnym siedzeniu.

Fotelik dziecięcy montowany przodem do kierunku jazdy



Zamocuj fotelik dziecięcy za pomocą pasa bezpieczeństwa tak, jak pokazano na rysunku.

⚠ UWAGA

Podczas mocowania fotelika dziecięcego należy przestrzegać instrukcji producenta.

MOCOWANIE FOTELIKÓW Z ZACZEPAMI ISOFIX ORAZ Z TAŚMAMI MOCUJĄCYMI "TETHER ANCHORAGE"*

ISOFIX jest to standard mocowania fotelików dziecięcych eliminujący konieczność wykorzystania pasów bezpieczeństwa samochodu do zamocowania fotelika.

Zapewnia on znacznie większe bezpieczeństwo i pewniejsze zablokowanie fotelika, a jednocześnie większą łatwość i szybkość montażu. Zgodnie dyrektywą ECE-R44, fotelik dziecięcy z mocowaniem ISOFIX może być mocowany wyłącznie, jeżeli posiada atest do danego modelu samochodu.

Lokalizacja zaczepów dolnych i górnych zaczepów taśm mocujących systemu ISOFIX

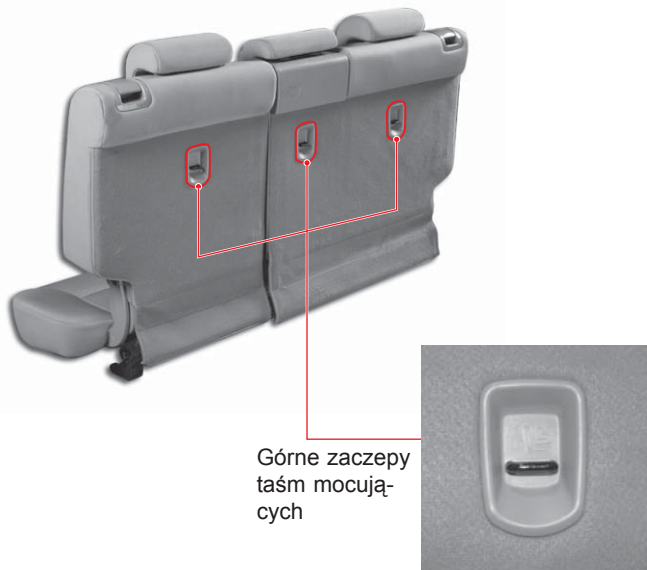

Górne zaczepy taśm mocujących

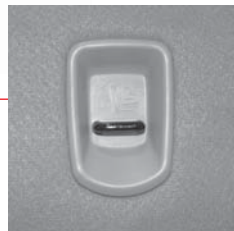

UE: Tylko dwa zaczepy

1. Dwa dolne zaczepy ISOFIX znajdują się przy dolnej krawędzi oparcia, na skrajnych miejscach tylnego siedzenia, w miejscach pokazanych na ilustracji.
2. Dolne zaczepy ISOFIX można rozpoznać po etykiecie (13mm średnicy) znajdującej się na górnej powierzchni zaczepu.



3. Dwa (dla krajów europejskich) lub trzy (Australia) górne zaczepy taśm mocujących znajdują się na górze tylnej powierzchni oparcia.

Użycie dolnych zaczepów ISOFIX



1. Pociągnij dźwignię składania tylnego oparcia i ustaw oparcia w pionie.

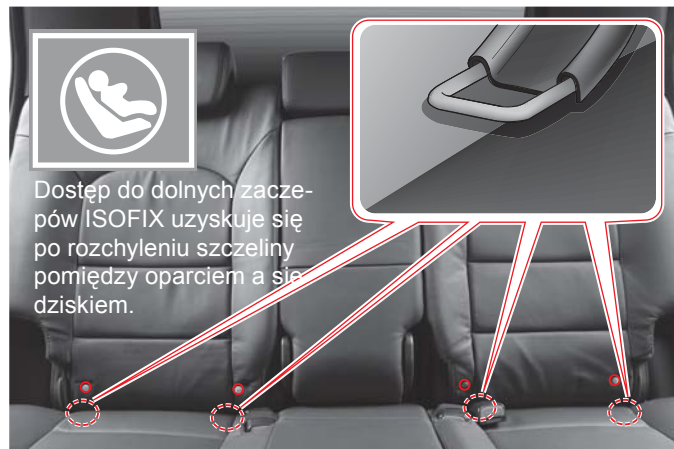

2. Dolne zaczepy ISOFIX będą teraz widoczne.

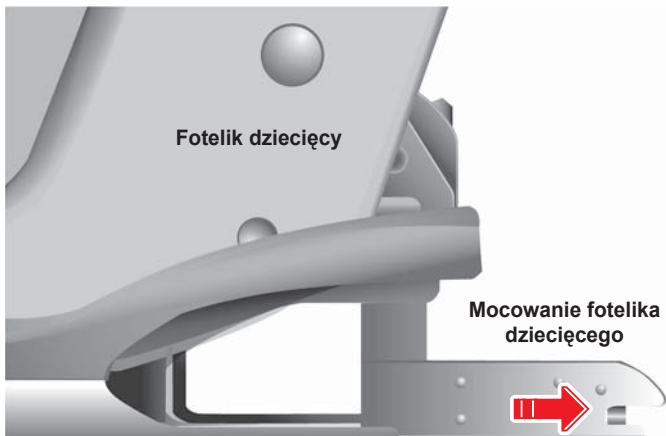

3. Wsuń zaczepy fotelika w dolne zaczepy ISOFIX do usłyszenia odgłosu zatrzaśnięcia.
4. Wyreguluj kąt nachylenia oparcia.

⚠ OSTRZEŻENIE

- Używając dolnych mocowań ISOFIX należy upewnić się, że wokół pręta nie znajdują się żadne przedmioty, a pas bezpieczeństwa nie został przytrzaśnięty.
- Poruszaj fotelikiem na boki i do przodu w celu sprawdzenia, czy jest prawidłowo zamocowany. Podczas mocowania fotelika dziecięcego należy przestrzegać instrukcji producenta.
- Nie umieszczaj fotelika dla dzieci w miejscu, gdzie mógłby on ograniczyć ruch przedniego siedzenia.

Użycie górnych taśm mocujących

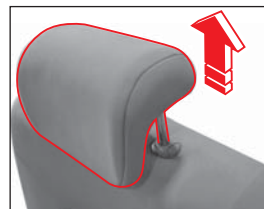

1. Wymij zagłówek z oparcia w tylnym rzędzie siedzeń.

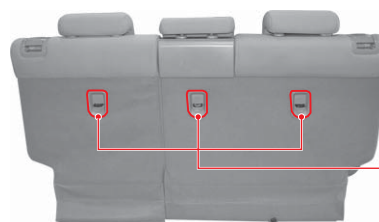

Górny zaczep taśmy mocującej

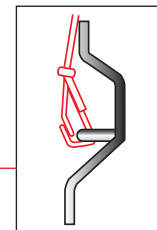

2. Połącz taśmą mocującą górny zaczep taśmy mocującej w foteliku z górnym zaczepem taśmy z tyłu oparcia tylnego siedzenia.
3. Unieruchom fotelik dziecięcy wybierając luz taśmy na klamrze przy górnym zaczepie.

⚠ OSTRZEŻENIE

Po wyjęciu zagłówek należy umieścić go w przestrzeni bagażowej lub odpowiednio przymocować. W razie kolizji lub gwałtownego hamowania może on spowodować obrażenia ciała. Kiedy fotelik dziecięcy nie jest używany, należy zamontować zagłówek w oparciu.

Miejsca w samochodzie, w których można mocować fotelik dziecięcy ISOFIX

Grupa wagowa	Rozmiar	Mocowanie	Miejsca mocowania fotelików ISOFIX w samochodzie		
			Przedni fotel pasażera	Miejsce środkowe tylne	Miejsce tylne przy drzwiach
NOSIDEŁKO (CARRYCOT)	F	ISO/L1	X	X	X
	G	ISO/L2	X	X	X
GRUPA 0 DO 10KG	E	ISO/R1	X	X	IUF
GRUPA 0+ DO 13KG	E	ISO/R1	X	X	IUF
	D	ISO/R2	X	X	IUF
	C	ISO/R3	X	X	X
GRUPA I 9 do 18K	D	ISO/R2	X	X	IUF
	C	ISO/R3	X	X	X
	B	ISO/F2	X	X	IUF
	B1	ISO/F2X	X	X	IUF
	A	ISO/F3	X	X	IUF

IUF: Odpowiedni dla fotelików ISOFIX kategorii „uniwersalnej” montowanych przodem do kierunku jazdy zatwierdzonych dla danej grupy wagowej.

IL: Odpowiednie dla konkretnych fotelików ISOFIX (CRS) wymienionych na załączony liście. Foteliki CRS mogą należeć do kategorii „do konkretnego samochodu”, „zastrzeżonych” lub „pół-uniwersalnych”.

X: Pozycja nieodpowiednia do mocowania fotelika ISOFIX w danej grupie wagowej i/lub grupie wiekowej.

LOKALIZACJA ZACZEPÓW

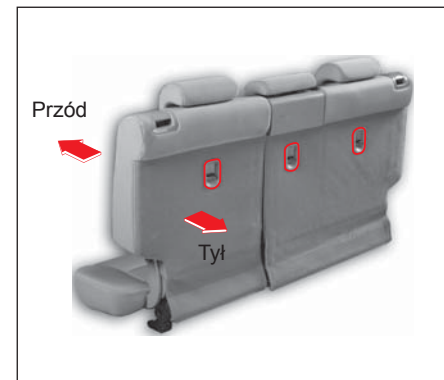

Zaczepty fotelików dla dzieci znajdują się w miejscach pokazanych na rysunku.

⚠ OSTRZEŻENIE

Nieprzypięte niemowlęta oraz małe dzieci mogą odnieść obrażenia.

- Nigdy nie należy przewozić dzieci, jeżeli nie są one odpowiednio przypięte.
- Należy korzystać z fotelików dziecięcych spełniających standardy bezpieczeństwa.
- Należy postępować zgodnie z wytycznymi producenta fotelika.

MONTAŻ FOTELIKA DZIECIĘCEGO (PRZY UŻYCIU GÓRNEJ TAŚMY MOCUJĄCEJ)



Foteliki dla dzieci można montować na tylnym siedzeniu Twojego samochodu. Podczas mocowania i użytkowania fotelika należy postępować zgodnie z dołączoną do niego instrukcją.

Fotelik dziecięcy powinien być zamocowany do zaczepów ISOFIX lub przy użyciu pasów bezpieczeństwa samochodu. Po zamocowaniu należy spróbować zdecydowanie poruszyć fotelikiem, aby upewnić się, że jest on bezpiecznie unieruchomiony. Następnie należy zabezpieczyć dziecko w foteliku zgodnie z zaleceniami producenta.

W przypadku jakichkolwiek pytań dotyczących mocowania fotelika dla dzieci należy zwrócić się do dealera SsangYong.

⚠ OSTRZEŻENIE

Mocowania fotelików są zaprojektowane wyłącznie do przeniesienia obciążeń wywieranych przez prawidłowo zamocowany fotelik. Nie wolno używać ich do mocowania pasów dla dorosłych, sportowych pasów bezpieczeństwa ani mocowania innych przedmiotów lub elementów wyposażenia samochodu.

INSTALACJA HAKA MOCUJĄCEGO

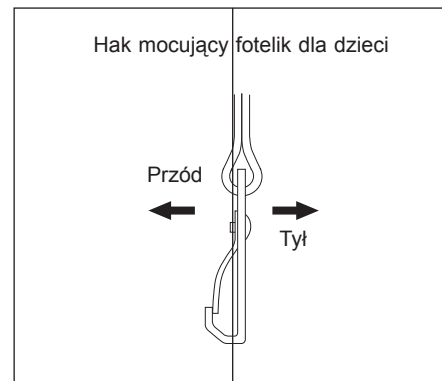

Poprawne zamknięcie haka mocującego fotelik możliwe jest przez naciśnięcie sprężyny zamykającej hak i otworenie haka tak, jak pokazano na rysunku.

OSTRZEŻENIA DOTYCZĄCE FOTELIKÓW DZIECIĘCYCH

- **Należy stosować wyłącznie foteliki posiadające odpowiednie certyfikaty.**

Firma Ssangyong nie bierze odpowiedzialności za obrażenia ciała ani straty materialne spowodowane przez wadliwe foteliki dziecięce.

- **Należy stosować wyłącznie fotelik dziecięcy o rodzaju i rozmiarze odpowiednim do masy i wzrostu dziecka.**
- **Foteliki należy mocować wyłącznie na odpowiednich miejscach w samochodzie.**

- **Foteliki dzielą się na 5 kategorii wagowych:**

GRUPA 0: 0 ~ 10KG

GRUPA 0+: 0 ~ 13KG

GRUPA I: 9 ~ 18KG

GRUPA II: 15 ~ 25KG

GRUPA III: 22 ~ 36KG

- **GRUPA 0 i 0+:+**

Fotelik dziecięcy montowany tyłem do kierunku jazdy na tylnym siedzeniu.

- **GRUPA I**

Fotelik dziecięcy montowany przodem do kierunku jazdy na tylnym siedzeniu.

- **GRUPA II i III:**

Podwyższenie dziecięce (siedzisko) mocowane na tylnym siedzeniu przy użyciu pasa bezpieczeństwa. Zawsze nale-

ży stosować się do instrukcji dotyczących instalacji i użytkowania fotelika/podwyższenia dostarczonych przez jego producenta.



Ostrzeżenia dotyczące fotelików ISOFIX

- Górna taśma mocująca jest dodatkowym elementem unieruchamiającym fotelik dziecięcy, który został już zamocowany w dolnych zaczepach. Dlatego też, nie należy mocować fotelika dziecięcego wyłącznie za pomocą zaczepów w oparciu siedzenia. Przekroczenie przewidzianego obciążenia górnego zaczepu lub haka taśmy mocującej może spowodować ich pęknięcie, co może być przyczyną poważnych obrażeń lub śmierci dziecka.
- Jeżeli fotelik dziecięcy nie jest prawidłowo zamocowany w samochodzie, a dziecko nie jest prawidłowo zabezpieczone w foteliku dziecięcym, to może ono odnieść poważne obrażenia lub śmierć w przypadku zderzenia. Zawsze należy postępować zgodnie z instrukcjami producenta dotyczącymi instalacji.
- Należy upewnić się, że uchwyty mocujące fotelika są zamocowane z dolnych zaczepach w samochodzie. Zablockowaniu towarzyszy charakterystyczne "kliknięcie".
- Taśma mocująca fotelika dziecięcego może nie działać poprawnie, jeżeli zostanie zamocowana w innym miejscu niż właściwy zaczep na tyle oparcia.
- Należy upewnić się, że fotelik dziecięcy jest prawidłowo zamocowany przez poruszanie nim w różnych kierunkach.
- Nieprawidłowo zamocowany fotelik dziecięcy może spowodować obrażenia ciała.

OSTRZEŻENIA DOTYCZĄCE PASÓW BEZPIECZEŃSTWA



OSTRZEŻENIA DOTYCZĄCE PASÓW BEZPIECZEŃSTWA

- Zawsze przeprowadzaj barkową część pasa bezpieczeństwa przez bark i w poprzek klatki piersiowej. Nie przeprowadzaj pasa bezpieczeństwa w poprzek szyi.
- Biodrową część pasa bezpieczeństwa przeprowadzaj możliwie jak najniżej, na wysokości bioder. Nie przeprowadzaj pasa bezpieczeństwa na wysokości brzucha. W razie wypadku pas może wyrzucić ucisk na narządy wewnętrzne.
- Nie przekładaj pasa bezpieczeństwa pod ramieniem. Zwiększa to niebezpieczeństwo wysunięcia się z pasa bezpieczeństwa i odniesienia poważnych obrażeń, a nawet śmierci. Pas bezpieczeństwa może również wyrzucić ucisk na klatkę piersiową, która nie jest tak wytrzymała jak kości obręczy barkowej. Może to być przyczyną poważnych obrażeń wewnętrznych.
- Nie umieszczaj na taśmie pasa bezpieczeństwa żadnych zacisków ani uchwytów zapobiegających jej zwijaniu. Luźny pas bezpieczeństwa może nie być w stanie ochronić pasażera przed obrażeniami lub śmiercią w razie kolizji.
- Przed rozpoczęciem jazdy wszyscy pasażerowie powinni zapiąć pasy bezpieczeństwa. W przeciwnym razie mogą oni odnieść poważne obrażenia podczas kolizji lub gwałtownego manewru. W wielu krajach zapinanie pasów bezpieczeństwa jest wymagane przez prawo. Zawsze należy przestrzegać obowiązujących przepisów.
- Nie zapinaj jednocześnie dwóch lub więcej osób jednym pasem bezpieczeństwa.
- Nie przeprowadzaj pasa bezpieczeństwa nad żadnymi twardymi ani łamliwymi przedmiotami znajdującymi się w kieszeniach ubrania.
- Dzieci i niemowlęta muszą być właściwie zapięte w odpowiednich fotelikach. Pamiętaj, że trzypunktowe pasy bezpieczeństwa zostały skonstruowane dla osób wyższych niż 140 cm.
- Regularnie sprawdzaj czy pas bezpieczeństwa i jego elementy funkcjonują prawidłowo. Uszkodzony pas bezpieczeństwa może spowodować poważne obrażenia. Jeżeli pas bezpieczeństwa jest uszkodzony lub zniszczony, należy udać się do dealera lub ASO Ssangyong w celu jego naprawy lub wymiany.
- Ta lampka ostrzegawcza zapala się zawsze w momencie włączenia zapłonu. Lampka gaśnie po prawidłowym zapięciu pasa bezpieczeństwa kierowcy. Jeżeli lampka nie gaśnie po zapięciu pasa bezpieczeństwa, oznacza to usterkę systemu. W takim przypadku należy udać się do dealera lub ASO Ssangyong w celu sprawdzenia pasów bezpieczeństwa.
- Dodatkowe wyposażenie lub akcesoria zamontowane na pasach bezpieczeństwa mogą spowodować ich nieprawidłowe funkcjonowanie. Nie należy zakładać na pasy bezpieczeństwa żadnych elementów regulacyjnych ograniczających działanie pasów.
- Okresowo sprawdzaj wszystkie części pasa i zlecaj wymianę uszkodzonych elementów. Pas bezpieczeństwa, który został rozciągnięty podczas kolizji musi zostać wymieniony na nowy. Ssangyong zaleca wymianę wszystkich elementów systemu pasa bezpieczeństwa, który był używany podczas kolizji. Wymiana elementów pasów bezpieczeństwa po słabej kolizji nie jest konieczna, jeżeli dealer lub ASO Ssangyong stwierdzi, że nie uległy one uszkodzeniu i cały system funkcjonuje właściwie. Pasy bezpieczeństwa, które nie były w użyciu podczas kolizji również muszą zostać sprawdzone i wymienione, jeżeli noszą ślady uszkodzenia lub nie funkcjonują prawidłowo.
- Po poważnym uderzeniu należy wymienić cały system pasów bezpieczeństwa, nawet, jeżeli ich uszkodzenie nie jest oczywiste.
- Nigdy nie modyfikuj pasa bezpieczeństwa.
- Zadbaj o to, by pasy były zawsze czyste i suche. Należy zwrócić szczególną uwagę, czy pas nie jest zanieczyszczony ole-



OSTRZEŻENIA DOTYCZĄCE PASÓW BEZPIECZEŃSTWA

jem, środkami polerskimi ani innymi chemikaliami, a zwłaszcza kwasem z akumulatora. Do czyszczenia taśmy pasów używaj łagodnego roztworu wody z mydłem. Jeżeli taśma pasa bezpieczeństwa ulegnie uszkodzeniu, przetarciu lub trwałemu zanieczyszczeniu, trzeba ją wymienić.

- Odpowiednio wyreguluj siedzenie przed rozpoczęciem jazdy.
- Usiądź na siedzeniu z podniesionym oparciem i zapnij pas bezpieczeństwa. Pas bezpieczeństwa poprowadzony zbyt nisko lub zbyt wysoko może nie być w stanie ochronić pasażera przed obrażeniami lub śmiercią w razie kolizji.
- Podczas jazdy nie należy odchyłać oparcia siedzenia bardziej, niż to jest konieczne dla zapewnienia wygody. Pasy bezpieczeństwa zapewniają optymalną ochronę, kiedy pasażer opiera się plecami o oparcie ustawione możliwie pionowo.
- Nadmiernie odchylone oparcie zwiększa ryzyko wyślizgnięcia się pasażera pod pasem bezpieczeństwa i odniesienia obrażeń.
- Jeżeli klamra pasa bezpieczeństwa jest włożona w niewłaściwy zamek, pas może wyrzeć nadmierny ucisk na brzuch zamiast na miednicę. Może to być przyczyną poważnych obrażeń narządów wewnętrznych.
- Jeżeli pas bezpieczeństwa jest skręcony, powierzchnia jego styku z ciałem jest zbyt mała, aby odpowiednio rozłożyć siłę uderzenia.
- Upewnij się, że klamra pasa bezpieczeństwa jest zablokowana w zamku.
- Kobiety w ciąży powinny zwrócić się do lekarza o szczegółowe instrukcje dotyczące używania pasa bezpieczeństwa.
- Klamra pasa bezpieczeństwa powinna być zawsze czysta.
- Pasy bezpieczeństwa są tak zaprojektowane, aby przenieść siłę uderzenia na układ kostny pasażera, dlatego w dolnym od-

zinku powinny przebiegać nad miednicą lub biodrami, a w górnym w poprzek klatki piersiowej i barku. Należy unikać prowadzenia biodrowej części pasa bezpieczeństwa nad brzuchem.

- Pasy bezpieczeństwa powinny możliwie najściślej przylegać do ciała, tak, aby nie ograniczać komfortu. Tylko w ten sposób będą zapewniać optymalną ochronę. Luźny pas bezpieczeństwa zapewni znacznie mniej skuteczną ochronę.
- Należy zwrócić szczególną uwagę, czy taśma nie jest zanieczyszczona olejem, środkami polerskimi ani innymi chemikaliami, a zwłaszcza kwasem z akumulatora. Pasy bezpieczeństwa mogą być czyszczone wodą z delikatnym mydłem. Jeżeli taśma pasa bezpieczeństwa ulegnie uszkodzeniu, przetarciu lub trwałemu zanieczyszczeniu, trzeba ją wymienić.
- Po poważnym uderzeniu konieczna jest wymiana całego systemu pasów bezpieczeństwa używanych podczas wypadku, nawet jeżeli ich uszkodzenie nie jest oczywiste.
- Założony pas bezpieczeństwa nie powinien być skręcony.
- Każdy pas bezpieczeństwa może chronić tylko jedną osobę. Zapięcie się jednym pasem wraz z dzieckiem siedzącym na kolanach jest bardzo niebezpieczne.
- Niedopuszczalne jest dokonywanie jakichkolwiek modyfikacji lub montażu elementów mających na celu ograniczenie działania któregoś z elementów regulacyjnych systemu pasa bezpieczeństwa lub redukujących luz taśmy.
- Jeżeli pas nie daje się wyciągnąć ze zwijacza, zdecydowanie pociągnij za pas i zwolnij go. Teraz będzie można bezproblemowo wyciągnąć pas ze zwijacza.

PODUSZKA POWIETRZNA*

Poduszki powietrzne stanowią dodatkowy system zabezpieczający (SRS) zapewniający dodatkową ochronę kierowcy i pasażera w razie kolizji.

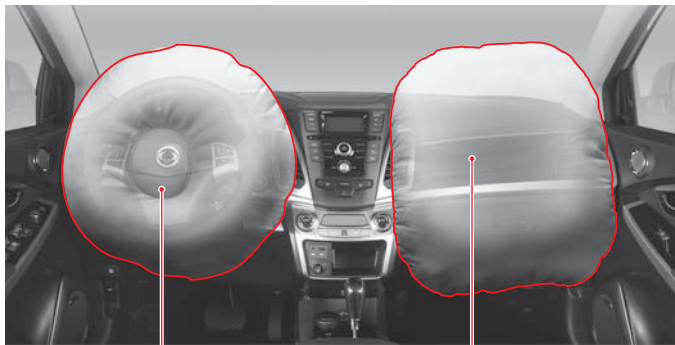

Poduszka powietrzna kierowcy

Poduszka powietrzna kierowcy znajduje się w centralnej części koła kierownicy.

Poduszka powietrzna pasażera*

Poduszka powietrzna pasażera z przodu znajduje się w desce rozdzielczej.

Boczna poduszka powietrzna*



Boczne poduszki powietrzne zamontowane są w oparciach przednich siedzeń. Boczne poduszki powietrzne napełnią się wyłącznie podczas uderzenia w bok samochodu i będą chronić ciało pasażerów.

OSTRZEŻENIE

Nie przykrywaj niczym przednich siedzeń. Przeszkodzi to w napełnieniu poduszek powietrznych.



Lampka ostrzegawcza poduszek powietrznych

Jeżeli lampka nie gaśnie po uruchomieniu silnika lub zapala się ponownie podczas jazdy, oznacza to usterkę systemu. W takim przypadku niezwłocznie udaj się do dealera lub ASO SsangYong w celu sprawdzenia systemu poduszki powietrznej.



Lampka kontrolna wyłączenia poduszki powietrznej pasażera

Ta lampka kontrolna świeci się, gdy przełącznik dezaktywujący poduszkę jest w położeniu „OFF” - poduszka powietrzna pasażera została dezaktywowana.



Przełącznik poduszki powietrznej pasażera

Po umieszczeniu przełącznika w pozycji OFF, poduszka pasażera na przednim siedzeniu zostaje wyłączona (nie napełni się). Przełącznik znajduje się po prawej stronie zestawu wskaźników i jest widoczny po otwarciu przednich drzwi pasażera. Należy nacisnąć i przekręcić przełącznik.

Położenie OFF wyłączona (nie napełni się)

Położenie ON włączona (napełni się)

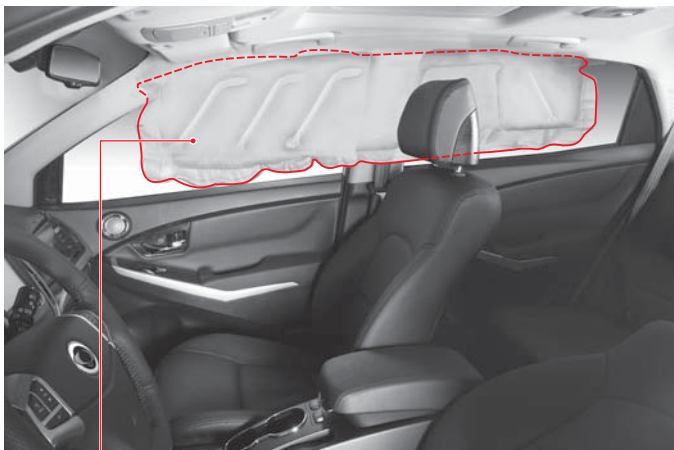

Boczna kurtyna powietrzna*

Boczne kurtyny powietrzne znajdują się w tapicerce pod sufitem pomiędzy przednimi i tylnymi drzwiami oraz w suficie w tylnej części samochodu. Boczne kurtyny powietrzne napęlniają się wyłącznie podczas uderzenia w bok samochodu i będą chronić głowy pasażerów.

Napinacz pasa bezpieczeństwa (przednie siedzenia)*

W razie silnego uderzenia w przód samochodu, napinacze natychmiast zwijają pas bezpieczeństwa przyciskając pasażerów do oparcia ich siedzeń. Zwiększa to efektywność działania pasów bezpieczeństwa i poduszek powietrznych. Napinacz pasa zostaje aktywowany razem z przednią poduszką powietrzną. Napinacze znajdują się po bokach przednich siedzeń.

Napinacze wyposażone są w ograniczniki obciążenia, które zapewniają dodatkową ochronę pasa bezpieczeństwa.

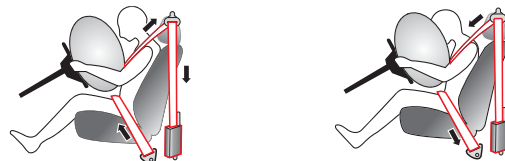

Aktywacja napinaczy pasów bezpieczeństwa

Napinacze pasów bezpieczeństwa wybierają luz pasów bezpieczeństwa pasażera i kierowcy w razie zderzenia i kierowcy w razie zderzenia czołowego.

Aktywacja ogranicznika obciążenia

Bezpośrednio po kolizji ograniczniki zmniejszają napięcie pasów bezpieczeństwa, aby zapobiec obrażeniom ciała spowodowanym przez ucisk pasa.

OSTRZEŻENIE

Gdy napinacz zadziała, należy wymienić go na nowy.

PODUSZKA POWIETRZNA SRS

W razie wypadku poduszka powietrzna SRS zapewnia dodatkową ochronę głowy, klatki piersiowej oraz innych części ciała kierowcy i pasażera na przednim fotelu, jeżeli mają oni zapięte pasy bezpieczeństwa. Dla zapewnienia maksymalnego poziomu ochrony, wszyscy pasażerowie powinni zawsze podróżować w pasach bezpieczeństwa. Poduszki powietrzne SRS nie zastępują pasów bezpieczeństwa, a jedynie uzupełniają oferowaną przez nie ochronę.

⚠️ OSTRZEŻENIE

- System poduszek powietrznych stanowi uzupełnienie ochrony, jaką zapewniają pasy bezpieczeństwa. Kierowca powinien zawsze zapinać pasy bezpieczeństwa i upewniać się, że wszyscy pasażerowie znajdujący się w samochodzie również prawidłowo zapięli pasy, nawet jeśli samochód wyposażony jest w poduszki powietrzne.
- W zależności od siły i kąta uderzenia, poduszka powietrzna może nie zadziałać.
- Przednie poduszki powietrzne kierowcy i pasażera zadziałają jednocześnie.
- **OGROMNE NIEBEZPIECZEŃSTWO!** Nie montować fotelika dziecięcego skierowanego do tyłu na siedzeniu z poduszką powietrzną zamontowaną z przodu siedzenia.

⚠️ OSTRZEŻENIE

- Napis „SRS” na jednej z powierzchni samochodu oznacza, że pod spodem znajduje się moduł poduszki powietrznej. Dlatego nigdy nie należy naciskać na te miejsca ani umieszczać na nich żadnych akcesoriów czy przedmiotów. Najlepiej jest unikać jakiegokolwiek bezpośredniego kontaktu z tymi miejscami.
- W celu przypomnienia o możliwych zagrożeniach związanych z poduszkami powietrznymi na osłonach przeciwstłonecznych pasażera i kierowcy umieszczono naklejki ostrzegawcze.

AKTYWNE ZAGŁÓWKI*

Aktywne zagłówki to element bezpieczeństwa, który, w razie uderzenia w tył samochodu, na podstawie danych z czujników, powoduje automatyczne wysunięcie przedniej części dwuczęściowych zagłówek do przodu i do góry, a następnie łagodzi siłę działającą na głowy i szyje pasażerów.

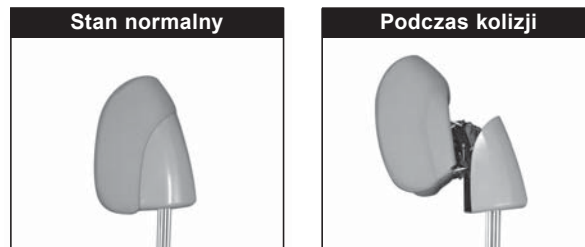

⚠️ OSTRZEŻENIE

- W zależności od siły i kąta uderzenia, zagłówek może się nie wysunąć.
- Po zadziałaniu aktywnych zagłówek należy udać się do dealera lub ASO SsangYong w celu sprawdzenia systemu.
- Nie należy uderzać w aktywne zagłówki. Może to spowodować ich zadziałanie.

PRZEDNIE PODUSZKI POWIETRZNE

Oznaczenie „Air Bag”

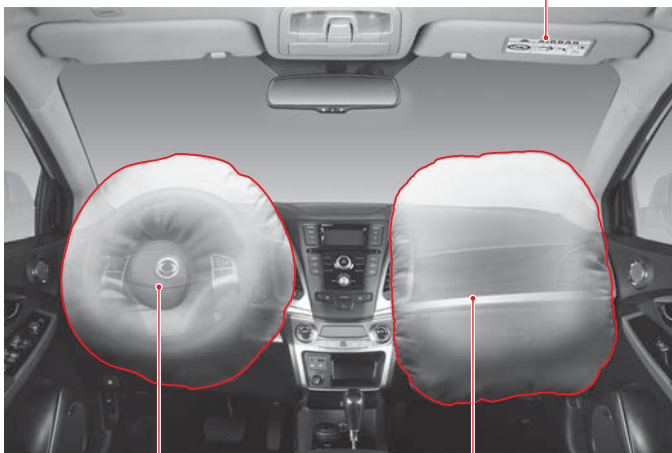

Poduszka powietrzna kierowcy

Poduszka powietrzna kierowcy znajduje się w centralnej części koła kierownicy.

Poduszka powietrzna pasażera*

Poduszka powietrzna pasażera z przodu znajduje się w desce rozdzielczej.

Działanie poduszki powietrznej

▶ Napęlenie poduszki powietrznej nastąpi:

- Wskutek mocnego uderzenia w przód samochodu jednocześnie otworzą się przednie poduszki powietrzne kierowcy i pasażera dodatkowo podnosząc poziom zabezpieczenia oferowanego przez pasy bezpieczeństwa, zapobiegając powstaniu obrażeń lub redukując je.

▶ Napęlenie poduszki powietrznej może, ale nie musi nastąpić:

- W razie uderzenia podwozia o nawierzchnię, uderzenia o krawężnik przy dużej prędkości, uderzenia o nawierzchnię pod dużym kątem (w wyniku upadku na znacznie niżej położony odcinek nawierzchni).

▶ Napęlenie poduszki powietrznej nie nastąpi w przypadku:

- Przewrócenia samochodu, uderzenia w bok lub w tył samochodu
- Jeżeli siła uderzenia nie wymaga zadziałania poduszki powietrznej, a pasy bezpieczeństwa zapewniają dostateczną ochronę.

▶ Napęlenie poduszki powietrznej może w rzadkich wypadkach nastąpić:

- W razie uderzenia skośnego lub przewrócenia samochodu
- W razie słabego uderzenia, które nie zostało zarejestrowane przez czujniki (poniżej granicznej wartości wymagającej napęlenia poduszek)
- W razie uderzenia w wąskie obiekty, takie jak słupek na parkingu lub drzewo
- W razie wjechania w studzienkę kanalizacyjną lub wyrwę w nawierzchni
- Jeżeli przód samochodu uderzy w pojazd o wysoko zlokalizowanym punkcie uderzenia, np. w ciężarówkę
- W razie uderzenia spadających kamieni w pokrywą komory silnika
- Kiedy świeci się lampka ostrzegawcza poduszki powietrznej
- W razie umiarkowanego lub silnego uderzenia w środkową część bocznych elementów konstrukcji samochodu. W takim wypadku zadziałają tylko boczne kurtyny powietrzne.

KURTYNA POWIETRZNA/BOCZNA PODUSZKA POWIETRZNA*

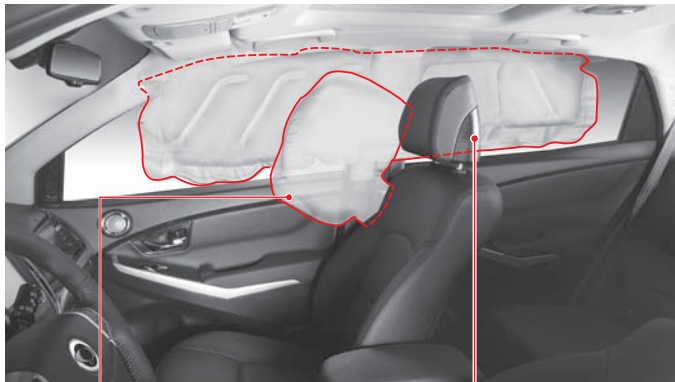

Boczna poduszka powietrzna

Boczne poduszki powietrzne zamontowane są w oparciach przednich siedzeń.

Boczna kurtyna powietrzna

Boczne kurtyny powietrzne znajdują się w tapicerce pod sufitem pomiędzy przednimi i tylnymi drzwiami oraz w suficie w tylnej części samochodu.

OSTRZEŻENIE

- Nie uderzaj w czujniki bocznych kurtyn powietrznych (dolna część słupka B) ani bocznych poduszek powietrznych (oparcie przedniego siedzenia). Może to spowodować napełnienie poduszki powietrznej.
- W zależności od siły i kąta uderzenia, poduszka powietrzna może nie zadziałać.
- Nie należy trzaskać drzwiami. Może to spowodować usterkę kurtyny powietrznej lub przedniej poduszki powietrznej.
- Przednie i boczne poduszki powietrzne działają jednocześnie z napinaczami pasów bezpieczeństwa, ale boczne poduszki powietrzne zadziałają wyłącznie na skutek średniego lub silnego uderzenia w bok samochodu.

Działanie kurtyn powietrznych i bocznych poduszek powietrznych

- ▶ **Napełnienie poduszki powietrznej nastąpi:**
 - W razie umiarkowanego lub silnego uderzenia w środkową część bocznych elementów konstrukcji samochodu.
- ▶ **Napełnienie poduszki powietrznej może, ale nie musi nastąpić:**
 - W razie przewrócenia się samochodu na bok i spowodowanego tym przewróceniem mocnego uderzenia w bok.
- ▶ **Napełnienie poduszki powietrznej nie nastąpi w przypadku:**
 - W razie uderzania w przód samochodu podczas postoju lub jazdy z małą prędkością.
 - W razie uderzenia w tył samochodu
 - Uderzenia o nieznacznej sile.
- ▶ **Napełnienie poduszki powietrznej może w rzadkich wypadkach nastąpić:**
 - Uderzenia skośnego (równoległe do przekątnej samochodu)
 - Uderzenia w przód lub w tył samochodu
 - Przewrócenia samochodu bez wywołanego nim mocnego uderzenia w bok
 - Kiedy świeci się lampka ostrzegawcza poduszki powietrznej

KONTROLA STANU PODUSZKI POWIETRZNEJ

System poduszek powietrznych powinien być dokładnie sprawdzony 10 lat po zamontowaniu, niezależnie od wyglądu i innych warunków.

KIEDY NIE ZADZIAŁA PODUSZKA POWIETRZNA

KOLIZJE PRZY NISKIEJ PRĘDKOŚCI

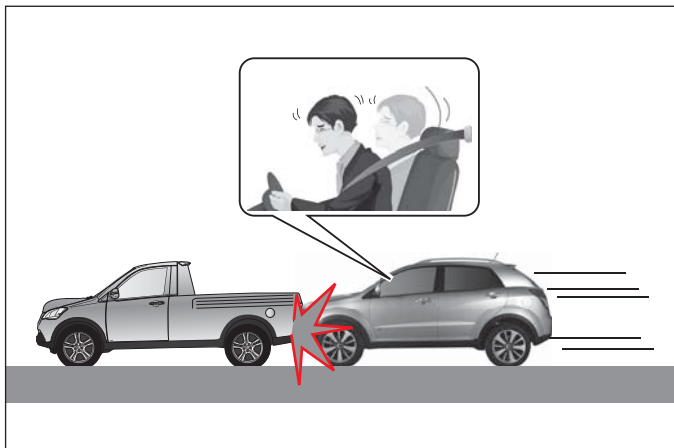

W przypadku zderzeń, w których pasy bezpieczeństwa zapewniają wystarczającą ochronę pasażerom, poduszki powietrzne mogą nie zostać napełnione. W niektórych przypadkach napełnienie poduszek w zderzeniach przy niskiej prędkości może spowodować wtórne obrażenia pasażerów (lekkie otarcia, oparzenia, rany, itd.) lub utratę kontroli nad pojazdem.

UDERZENIE W TYŁ SAMOCHODU

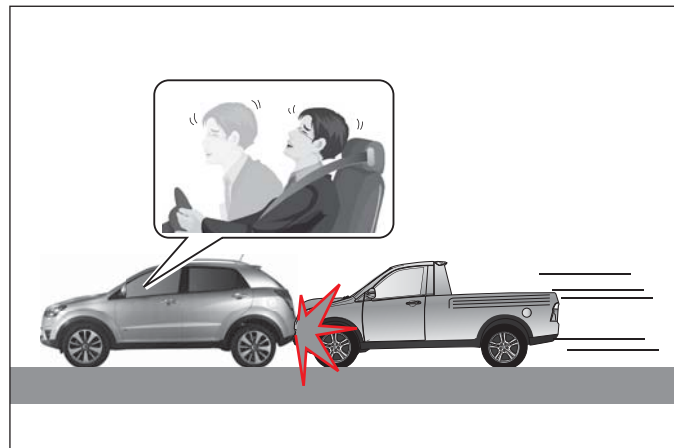

Poduszki powietrzne mogą nie zostać napełnione w przypadku uderzeń w tył samochodu, ponieważ siła działająca na pasażerów dociska ich do oparcia foteli. W takim przypadku poduszki nie zapewniają odpowiedniej ochrony.

UDERZENIE W BOK SAMOCHODU

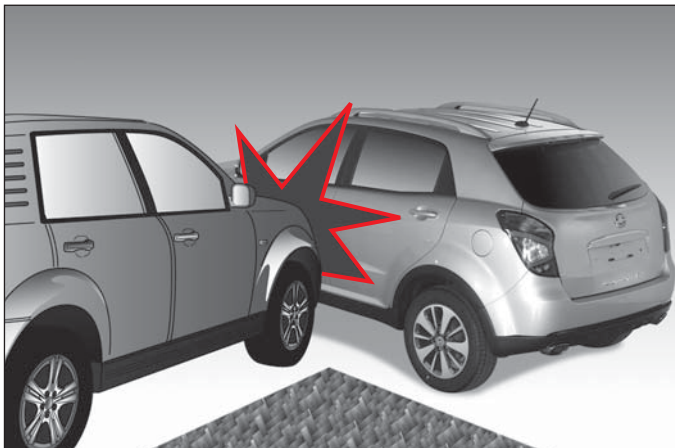

Przednie poduszki powietrzne mogą nie zostać napełnione w przypadku uderzenia w bok samochodu, ponieważ pasażerowie będą poruszać się w stronę, z której nastąpiło uderzenie, a napełnienie przednich poduszek powietrznych nie zapewni im prawidłowej ochrony.

Tym niemniej, boczne poduszki powietrzne lub kurtyny powietrzne (jeżeli są na wyposażeniu) mogą zostać napełnione w zależności od siły i kąta uderzenia oraz prędkości samochodu.

UDERZENIE POD KĄTEM

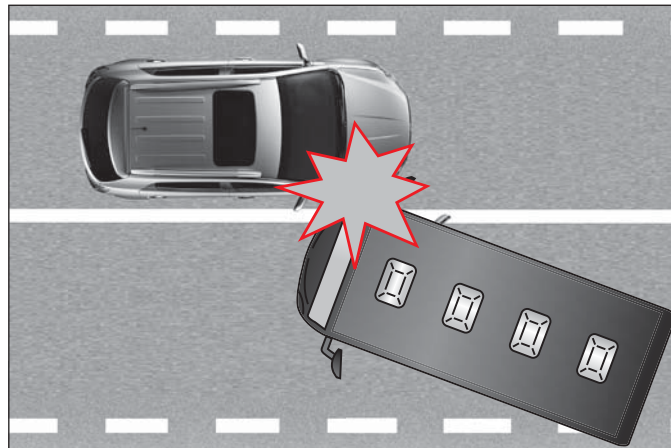

Przenoszona na samochód siła uderzenia następującego pod kątem jest stosunkowo mniejsza, niż w przypadku zderzenia czołowego. Dlatego też poduszki mogą nie zostać napełnione.

JAZDA

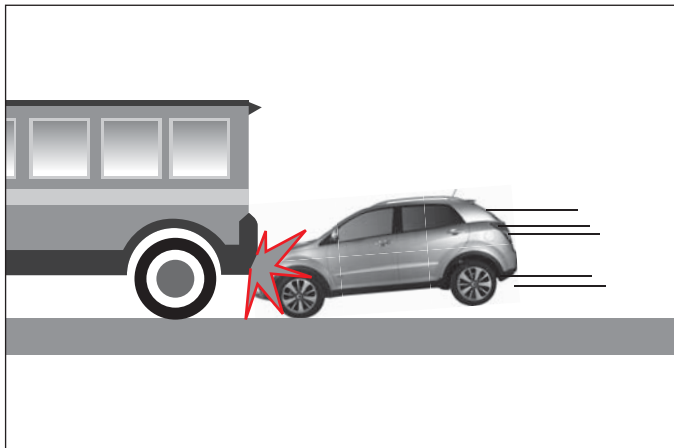

W momencie zderzenia kierowcy odruchowo mocno hamują. W przypadku takiego ostrego hamowania przednia część pojazdu obniża się wskutek działania siły hamowania, a samochód może wjechać pod inny samochód o większym prześwicie. Poduszki powietrzne mogą nie zostać napełnione w takiej sytuacji, ponieważ siła uderzenia nie działa na ich czujniki lub działa z mniejszym natężeniem.

DACHOWANIE



Poduszki powietrzne mogą nie zostać napełnione w przypadku dachowania, ponieważ ich napełnienie nie oferowałoby odpowiedniej ochrony pasażerów.

Boczne poduszki powietrzne mogą jednak zostać napełnione, gdy pojazd wyposażony w boczne poduszki powietrzne i/lub kurtyny powietrzne przewróci się wskutek silnego uderzenia bocznego.

ZDERZENIE Z WĄSKIM PRZEDMIOTEM



Poduszki powietrzne mogą nie zostać napełnione, jeżeli samochód zderzy się z wąskim przedmiotem, takim jak słup elektryczny lub drzewo, ponieważ siła uderzania jest wtedy skoncentrowana w jednym punkcie i nie jest w pełni przenoszona na czujniki.

OBRAŻENIA WSKUTEK NAPEŁNIENIA PODUSZEK POWIETRZNYCH



Jeżeli moduł sterujący poduszki powietrznej wykryje siłę działającą podczas zderzenia, wyśle on sygnał do napełnienia poduszki. Sygnał wywoła wybuch ładunku znajdującego się w module poduszki powietrznej, a poduszka w bardzo krótkim czasie zostanie napełniona gazem w celu ochrony pasażerów. Napełnianiu poduszki towarzyszy głośny huk, dym i błysk. Istnieje niebezpieczeństwo odniesienia obrażeń wtórnych takich jak otarcia skóry, siniaki, oparzenia lub skaleczenia spowodowane stłuczonym szkłem.

OSTRZEŻENIA DOTYCZĄCE PODUSZKI POWIETRZNEJ



OSTRZEŻENIA DOTYCZĄCE PODUSZKI POWIETRZNEJ (I)

- Nie wolno sprawdzać obwodu za pomocą próbnika obwodów. Nie wolno podejmować prób modyfikowania elementów ani wiązek przewodów systemu poduszek powietrznych zamontowanych w kierownicy i innych lokalizacjach.
- Niewłaściwie przeprowadzona inspekcja poduszki powietrznej może być niebezpieczna i może być przyczyną obrażeń. Utylizacja systemu poduszek powietrznych powinna być wykonywana jedynie w autoryzowanych punktach naprawczych Ssang-Yong lub u dealerów SsangYong.
- Kierownicę można wymienić wyłącznie na dostępną w ofercie oryginalnych części zamiennych SsangYong.
- Po uruchomieniu silnika przeprowadzana jest autodiagnoza systemu poduszek powietrznych sygnalizowana przez zaświecenie lampki ostrzegawczej poduszki powietrznej. Jeżeli system funkcjonuje prawidłowo, lampka ostrzegawcza zgaśnie po 6 sekundach. Jeżeli lampka nie gaśnie, oznacza to możliwą usterkę systemu. W takim przypadku bezzwłocznie udaj się do dealera lub ASO SsangYong w celu sprawdzenia systemu poduszki powietrznej.
- Nigdy nie dopuszczaj, aby małe dzieci lub niemowlęta były umieszczane na przednim siedzeniu, ani trzymane na kolanach pasażerów lub kierowcy. W razie zadziałania przedniej poduszki powietrznej, dzieci mogą odnieść poważne, a nawet śmiertelne obrażenia.
- Fotelik do przewożenia dzieci powinien być mocowany na tylnym siedzeniu.
- Fotelik do przewożenia dzieci nie może być mocowany na przednim siedzeniu. Otwierająca się poduszka powietrzna może spowodować poważne obrażenia dziecka.
- Pasy bezpieczeństwa zapewniają optymalną ochronę, kiedy pasażer opiera się plecami o oparcie ustawione możliwie pionowo.
- Nie przysuwaj fotela zbyt blisko do deski rozdzielczej ani kierownicy. Opuszczona głowa może zostać uderzona przez otwierającą się poduszkę powietrzną, co może być przyczyną poważnych obrażeń, a nawet śmierci.
- Nie uderzaj rękami ani narzędziami żadnych elementów ani wiązek przewodów poduszek powietrznych zamontowanych w kierownicy, w tapicerce ani w desce rozdzielczej. W razie nieoczekiwanego zadziałania poduszki powietrznej możesz odnieść obrażenia.
- Elementy poduszki powietrznej/napinaczy pasów zawierają materiały wybuchowe, dlatego też ich utylizacja lub wymiana powinna być wykonywana jedynie w ASO lub u dealera SsangYong.
- Elementy poduszek powietrznych/napinaczy pasów po zadziałaniu poduszek będą bardzo gorące. Nie należy ich dotykać.
- Poduszki powietrzne/napinacze pasów, które zadziałały powinny zostać wymontowane i wymienione na nowe.
- Nie umieszczaj żadnych przedmiotów np. naklejek, zapachów samochodowych, lub uchwytów na telefon komórkowy na kole kierownicy ani desce rozdzielczej.
- Nie opieraj się o okno ani o drzwi, ani nie wystawiaj rąk za okno. Otwarcie bocznej boczne kurtyny powietrznej w takim momencie stanowi ogromne zagrożenie.
- Nie umieszczaj żadnych przedmiotów pomiędzy bocznymi kurtynami powietrznymi a pasażerami. Takie przedmioty mogą przeszkodzić w napełnieniu poduszki powietrznej lub zostać wyrzucone w stronę pasażera.



OSTRZEŻENIA DOTYCZĄCE PODUSZKI POWIETRZNEJ (II)

- Nie należy trzaskać drzwiami. Może to spowodować usterkę kurtyny powietrznej lub przedniej poduszki powietrznej.
- Podczas mocowania fotelika dziecięcego na tylnym siedzeniu wyposażonym w kurtynę powietrzną, należy umieścić fotelik możliwie najdalej od drzwi. W przeciwnym razie istnieje ogromne ryzyko odniesienia poważnych obrażeń lub nawet śmierci wskutek uderzenia przez napełniającą się poduszkę.
- Kierownicę należy trzymać tylko za zewnętrzne koło, tak, aby ewentualne napełnienie poduszki powietrznej nastąpiło bez przeszkód.
- Nie kieruj trzymając skrzyżowane ręce na kierownicy. Może to być przyczyną poważnych obrażeń, jeżeli napełni się poduszka powietrzna.
- Nie przysuwaj twarzy ani klatki piersiowej zbyt blisko do deski rozdzielczej ani kierownicy. Nie pozwalaj również nikomu na kładzenie głowy, rąk ani nóg na desce rozdzielczej. Uniemożliwi to prawidłowe zadziałanie poduszki powietrznej.
- Napełnieniu poduszki powietrznej/zadziałaniu napinaczy towarzyszy głośny huk i wydzielenie się dymu. Dym ten zawiera nietoksyczny azot w postaci gazowej.
- Po napełnieniu poduszki powietrznej/zadziałaniu napinaczy ten nietoksyczny gaz ulotni się stopniowo. Gaz ten może spowodować podrażnienie skóry, oczu i śluzówki układu oddechowego. Podrażnione miejsca należy przemyć chłodną, czystą wodą, a w razie utrzymywania się podrażnienia skontaktować się z lekarzem.
- Napełnienie poduszki powietrznej pasażera może spowodować stłuczenie szyby przedniej.
- Jeżeli konieczna jest jakakolwiek naprawa kierownicy, lub došlo wypadku, w którym zadziałała poduszka powietrzna, udaj

się do ASO lub dealera SsangYong w celu sprawdzenia systemu poduszek powietrznych.

- Istnieje niebezpieczeństwo odniesienia obrażeń wtórnych takich jak otarcia skóry, siniaki, oparzenia lub skaleczenia spowodowane stłuczonym szkłem. Po napełnieniu poduszki powietrznej nietoksyczny gaz zostanie stopniowo uwolniony z poduszki.
- Jeżeli siła uderzenia nie wymaga zadziałania poduszki powietrznej, a pasy bezpieczeństwa zapewniają dostateczną ochronę, poduszka nie zostanie napełniona, aby uchronić pasażerów przed obrażeniami wtórnymi, takimi jak otarcia skóry, oparzenia lub skaleczenia spowodowane stłuczonym szkłem.
- Nie montować fotelika dziecięcego skierowanego do tyłu na siedzeniu z poduszką powietrzną zamontowaną z przodu siedzenia.

Obrażenia wskutek napełnienia poduszki powietrznej

- Jeżeli moduł sterujący poduszką powietrzną wykryje siłę działającą podczas zderzenia, wyśle on sygnał do napełnienia poduszki. Sygnał wywoła wybuch ładunku znajdującego się w module poduszki powietrznej, a poduszka w bardzo krótkim czasie zostanie napełniona gazem w celu ochrony pasażerów. Napełnieniu poduszki towarzyszy głośny huk, dym i błysk. Istnieje niebezpieczeństwo odniesienia obrażeń wtórnych takich jak otarcia skóry, siniaki, oparzenia lub skaleczenia spowodowane stłuczonym szkłem.

SPIS TREŚCI

- Ogrzewanie / Klimatyzacja9-2
- Ostrzeżenia i wskazówki.....9-4
- Automatyczne ogrzewanie/klimatyzacja*9-5
- Manualne ogrzewanie/klimatyzacja.....9-10
- Usuwanie zaparowania i odmrażanie.....9-13
- Wymiana filtra powietrza klimatyzacji9-14



Wentylacja, ogrzewanie, klimatyzacja i system oczyszczający powietrze

1

2

3

4

5

6

7

8

9

10

11

12

13

14

OGRZEWANIE/KLIMATYZACJA

- 1
- 2
- 3
- 4
- 5
- 6
- 7
- 8
- 9
- 10
- 11
- 12
- 13
- 14

Czujnik światła słonecznego



Centralny wylot powietrza z przodu



Panel sterowania ogrzewaniem/klimatyzacją



Boczny wylot powietrza z przodu



Centralny wylot powietrza z przodu



Kierunek strumienia powietrza można regulować przesuwając dźwignikę poziomo i pionowo.

Wyloty powietrza można otworzyć lub zamknąć przy pomocy pokręteł.

 : Otwieranie

 : Zamykanie

Boczny wylot powietrza z przodu

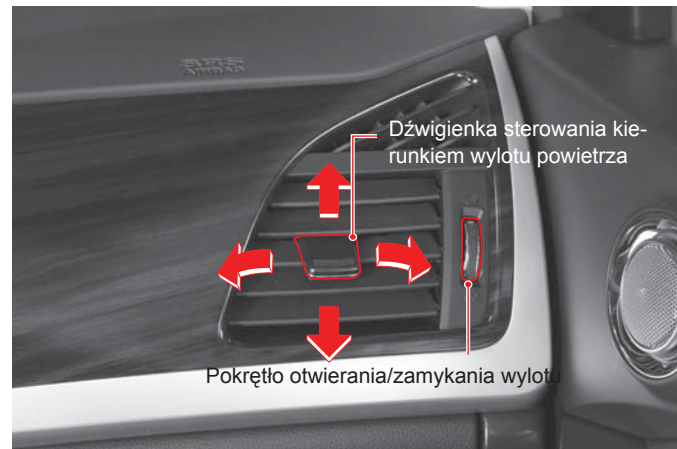

Kierunek strumienia powietrza można regulować przesuwając dźwignikę na kratce wylotu.

Wyloty powietrza można otworzyć lub zamknąć przy pomocy pokręteł.

 : Otwieranie

 : Zamykanie

OSTRZEŻENIA I WSKAZÓWKI

Rodzaj i objętość czynnika chłodniczego

Rodzaj	R134a
Pojemność	430 ± 30g

OSTRZEŻENIE

- Zaśnięcie w samochodzie z włączonym ogrzewaniem lub klimatyzacją przy zamkniętych oknach może być przyczyną uduszenia.
- Jeżeli funkcja recyrkulacji powietrza jest włączona przez zbyt długi okres czasu, w kabinie samochodu zrobi się duszno, a szyby zaparują. Recyrkulację powietrza należy włączać tylko na krótki okres czasu.
- Jeżeli gazy wydechowe dostaną się do wnętrza samochodu istnieje niebezpieczeństwo zatrucia tlenkiem węgla. Recyrkulację powietrza należy włączać tylko na krótki okres czasu, podczas jazdy w terenie zadymionym lub o dużym stężeniu spalin. Po przejechaniu przez obszar zadymiony lub o dużym natężeniu spalin należy włączyć ponownie pobieranie świeżego powietrza z zewnątrz samochodu.
- Zaśnięcie w samochodzie z włączonym ogrzewaniem lub klimatyzacją przy całkowicie zamkniętych oknach może być przyczyną uduszenia. Jeżeli pracuje ogrzewanie lub klimatyzacja, należy często wietrzyć wnętrze samochodu.
- Nigdy nie pozostawiaj dziecka ani osoby niepełnosprawnej w samochodzie bez opieki, kiedy włączona jest klimatyzacja lub ogrzewanie, a temperatura otoczenia jest bardzo wysoka lub bardzo niska. Dziecko lub osoba niepełnosprawna może ulec przegrzaniu lub uduszeniu z braku tlenu.

UWAGA

- Jeżeli samochód został zaparkowany w miejscu wystawionym na bezpośrednie działanie promieni słonecznych, to przed włączeniem klimatyzacji (A/C) otwórz wszystkie okna w celu usunięcia nagrzanego powietrza z kabiny samochodu.
- Długotrwałe działanie klimatyzacji (A/C) podczas postoju może spowodować przegrzanie silnika.
- Podczas długotrwałej jazdy w górę wzniesienia należy włączać i wyłączać klimatyzację (A/C) co 3 do 5 minut.
- Aby zapobiec rozładowaniu akumulatora, nie włączaj dmuchawy nawiewu na zbyt długi okres czasu przy wyłączonym silniku.
- Aby utrzymać system klimatyzacji w optymalnym stanie technicznym i zapewnić właściwe smarowanie sprężarki oraz związanych z nią elementów, co najmniej raz w tygodniu włącz klimatyzację przy niskiej prędkości dmuchawy.
- Nie wyłączaj silnika w czasie działania klimatyzacji. Może to spowodować powstanie nieprzyjemnego zapachu w przewodzie wentylacyjnym. Przed wyłączeniem silnika należy wyłączyć klimatyzację i pozwolić powietrzu w przewodach na wydostawanie się przez kilka minut w trybie pobierania świeżego powietrza.
- Próba uruchomienia silnika przy pracującej klimatyzacji może zakończyć się niepowodzeniem, a praca silnika na wolnych obrotach może być nierówna powodując wibracje samochodu. Przed uruchomieniem silnika należy wyłączyć odbiorniki elektryczne, np. dmuchawę nawiewu.
- Jeżeli klimatyzacja nie będzie regularnie włączana, spowoduje to powstanie nieprzyjemnych zapachów w układzie. W celu ich usunięcia należy włączyć klimatyzację na 20-30 minut przy otwartych drzwiach.
- Zimą, kiedy klimatyzacja nie jest regularnie używana, włączaj ją raz lub dwa razy w miesiącu na 5-15 minut.
- Jeżeli klimatyzacja nie jest regularnie włączana, jej kompresor nie będzie odpowiednio smarowany, co może doprowadzić do nieprawidłowego funkcjonowania układu. Należy okresowo włączać klimatyzację przy niskiej prędkości dmuchawy.

AUTOMATYCZNE OGRZEWANIE / KLIMATYZACJA

Po przycisnięciu przełącznika Auto temperatura wewnątrz pojazdu będzie utrzymywana automatycznie zgodnie z wybraną wartością. Poprzez obsługę odpowiednich przełączników klimatyzacji automatycznie można sterować również kierunkiem, źródłem i siłą nawiewu. Aby wyłączyć klimatyzację i ogrzewanie należy nacisnąć przycisk „OFF”. Pożądana temperatura może zostać ustawiona za pomocą pokręta temperatury.

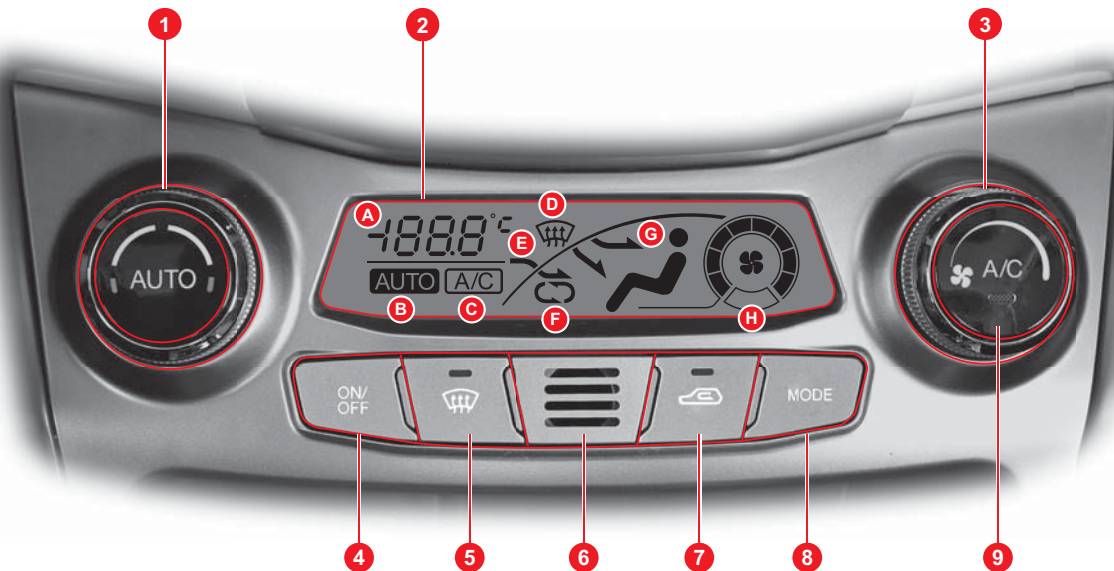

1. Przełącznik AUTO oraz pokrętko temperatury
2. Wyświetlacz
 - A. Ustawiona temperatura
 - B. Wskaźnik trybu AUTO
 - C. Wskaźnik włączonej klimatyzacji A/C ON

- D. Wskaźnik trybu odmrażania
 - E. Wskaźnik nawiewu świeżego powietrza
 - F. Wskaźnik recykulacji powietrza
 - G. Wskaźnik źródła nawiewu
 - H. Wskaźnik siły nawiewu
3. Pokrętło regulujące siłę nawiewu

4. Przycisk ON/OFF
5. Przełącznik trybu odmrażania szyb
6. Czujnik temperatury
7. Przełącznik trybu recykulacji powietrza
8. Przełącznik trybów
9. Przełącznik klimatyzacji

TRYB PRACY AUTOMATYCZNEJ (WYŚWIETLONY WSKAŹNIK AUTO)

Należy korzystać tylko przy pracującym silniku.

1. Naciśnij przełącznik AUTO (1).
2. Wskaźnik **AUTO** zostanie wyświetlony na ekranie.
3. Określ temperaturę za pomocą pokrętła temperatury (2).
4. Temperatura wewnątrz samochodu będzie automatycznie utrzymywana zgodnie z wybraną temperaturą.



Jeżeli użyjesz regulacji siły nawiewu, przełącznika trybu, przełącznika klimatyzacji lub przełącznika odmrażania szyb wskaźnik **AUTO** zniknie, a klimatyzacją będzie można sterować ręcznie.

TRYB OBSŁUGI MANUALNEJ (WSKAŹNIK AUTO WYŁĄCZONY)

Należy korzystać tylko przy pracującym silniku.

1. Naciśnij przycisk ON/FF (1).
2. Wyreguluj temperaturę obracając pokrętłem temperatury (2).
3. Wyreguluj siłę nawiewu obracając pokrętłem siły nawiewu (3).
4. Wybierz kierunki nawiewu przyciskając przycisk trybu (4).
5. Wybierz źródło powietrza przyciskając przycisk trybu recykulacji (5).
6. Aby wyłączyć klimatyzację naciśnij przycisk A/C ON. (6).



W trybie manualnym na wyświetlaczu nie jest pokazany wskaźnik **AUTO** a temperaturę, siłę nawiewu, kierunki nawiewu, działanie klimatyzacji czy trybu odmrażania szyb należy regulować samodzielnie.

WSKAZÓWKA

Aby powrócić do automatycznej pracy klimatyzacji należy nacisnąć przycisk AUTO.

Pokręto temperatury

W celu dokonania regulacji temperatury, odpowiednio obróć pokrętkę (1).

Zakres niebieski: Niska temperatura

Zakres czerwony: Wysoka temperatura

Pokręto regulujące siłę nawiewu

W celu dokonania regulacji siły nawiewu odpowiednio obróć pokrętkę (2). Po naciśnięciu przycisku trybu AUTO wskaźnik AUTO gaśnie a system klimatyzacji przełączony zostaje w tryb ręczny.

! UWAGA

Jeżeli przełącznik klimatyzacji jest wyłączony to klimatyzacja nie działa pomimo pracy dmuchawy. Nawiew pracuje ze względu na działanie dmuchawy.



Przełącznik AUTO

Po naciśnięciu przycisku AUTO (3), wskaźnik **AUTO** zostaje wyświetlony na wyświetlaczu a temperatura wewnątrz pojazdu utrzymywana jest automatycznie zgodnie z zadaną temperaturą. Jeżeli naciśniesz przycisk AUTO w trybie obsługi ręcznej klimatyzacja przejdzie w tryb automatyczny.

Przełącznik klimatyzacji

Po naciśnięciu tego przycisku (4), wskaźnik **A/C** zostanie wyświetlony a klimatyzacja zacznie pracować. Jeżeli klimatyzacja była włączona zgaśnie wskaźnik **AUTO**. Po ponownym naciśnięciu przycisku klimatyzacja zostanie wyłączona a wskaźnik nie będzie wyświetlany na ekranie.

Przycisk ON/OFF

Aby włączyć / wyłączyć klimatyzację / ogrzewanie należy nacisnąć ten przycisk.



Przełącznik trybu odmrażania szyb

Użyj tego przełącznika aby szybko odmrozić szyby.

Wybranie tego trybu spowoduje skierowanie strumieni powietrza na szybę przednią i szyby boczne, włączenie automatycznego trybu pracy klimatyzacji i pobór powietrza z zewnątrz samochodu. Na ekranie wyświetlone zostaną oznaczenia **A/C**,



Jeżeli przycisk zostanie użyty ponownie wskaźnik **AUTO** zgaśnie. Po zakończeniu odszraniania szyb należy nacisnąć przycisk ponownie aby wrócić do normalnego trybu ogrzewania / klimatyzacji.



Wskaźnik AUTO wyłączony

Przełącznik trybu recyrkulacji powietrza

Przełącznik służy do przełączania źródła powietrza pomiędzy świeżym powietrzem z zewnątrz samochodu oraz recyrkulacją powietrza. Wskaźnik widoczny jest na wyświetlaczu gdy włączony jest tryb recyrkulacji.

! UWAGA

- Długotrwała recyrkulacja powietrza może spowodować uczucie duszności, bóle głowy, senność i zaparowanie szyby.
- Jeżeli gazy wydechowe dostaną się do wnętrza samochodu istnieje niebezpieczeństwo zatrucia tlenkiem węgla. Po przejechaniu przez obszar o dużym zapyleniu lub zanieczyszczeniu powietrza, należy ponownie włączyć pobór świeżego powietrza do kabiny.

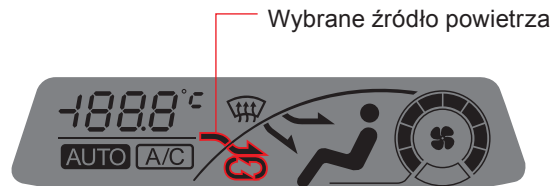

Wybrane źródło powietrza

Automatyczny wybór trybu powietrza świeżego lub recyrkulacji.

Po naciśnięciu przycisku odmrażania automatycznie pobierane jest powietrze z zewnątrz pojazdu. Po ponownym naciśnięciu przycisku źródło powietrza wraca do poprzedniego ustawienia.



Przełącznik trybów

Po każdym naciśnięciu przycisku nastąpi przełączenie trybu dystrybucji powietrza, na ekranie pojawi się oznaczenie zgodny z ilustracją obok.

Jeżeli przycisk **AUTO** zostanie użyty w automatycznym trybie pracy klimatyzacji (Wskaźnik **AUTO** wyświetlony na ekranie) system zmieni tryb pracy na ręczny (Wskaźnik **AUTO** wyłączony)

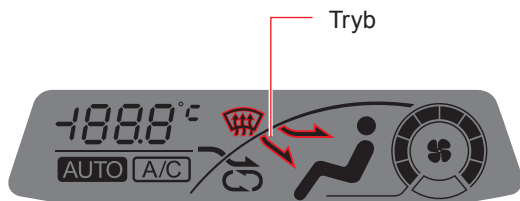

	Nawiew na twarz (normalnie, podczas chłodzenia)
	Nawiew na twarz/Stopy
	Nawiew na stopy (normalnie, podczas ogrzewania)
	WSKAZÓWKA W tym trybie część powietrza wydobywa się z nawiewów na szybę przednią i boczne aby zapobiec ich parowaniu.
	Nawiew na stopy/Usuwanie szronu

MANUALNE OGRZEWANIE / KLIMATYZACJA

Sterowanie klimatyzacją i ogrzewaniem odbywa się ręcznie za pomocą przełączników.

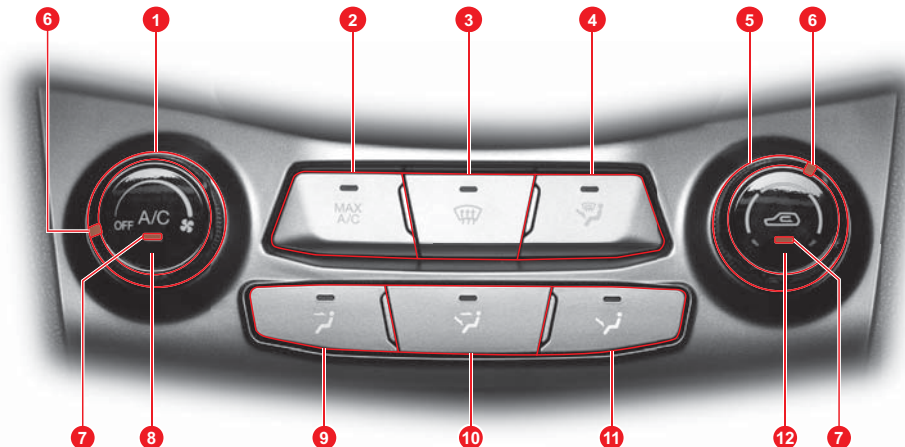

1. Pokrętko regulujące siłę nawiewu
2. Przełącznik MAX A/C
3. Przełącznik trybu odmrażania szyb
4. Przełącznik trybu odmrażania szyb/nawiewu na stopy
5. Pokrętko temperatury
6. Pokrętko temperatury
7. Lampka kontrolna włączonej klimatyzacji
8. Przełącznik klimatyzacji
9. Przełącznik trybu nawiewu na twarz
10. Przełącznik trybu nawiewu na twarz/stopy
11. Przełącznik trybu nawiewu na stopy
12. Przełącznik trybu recyrkulacji powietrza

OBSŁUGA OGRZEWANIA/KLIMATYZACJI

Należy korzystać tylko przy pracującym silniku.

1. Aby uruchomić ogrzewanie / klimatyzację należy obrócić pokrętko siły nawiewu
2. W celu dokonania regulacji temperatury, odpowiednio obróć pokrętko temperatury.
3. Moc ogrzewania / klimatyzacji reguluje się obracając pokrętko siły nawiewu.
4. Aby wybrać tryb dystrybucji powietrza należy nacisnąć jeden z przełączników trybu.
5. Aby wybrać czy powietrze ma pochodzić z zewnątrz samochodu czy ma być recykulowane należy nacisnąć przycisk recyrkulacji powietrza.
6. Aby włączyć klimatyzację należy nacisnąć przełącznik klimatyzacji.

POKRĘTŁO REGULUJĄCE SIŁĘ NAWIEWU

W celu dokonania regulacji siły nawiewu odpowiednio obróć pokrętkę (1).



POKRĘTŁO TEMPERATURY

W celu dokonania regulacji temperatury, odpowiednio obróć pokrętkę (2). Zakres niebieski: Niska temperatura zakres czerwony: Wysoka temperatura

PRZEŁĄCZNIK KLIMATYZACJI

Po naciśnięciu tego przycisku (3), zaświeci się lampka kontrolna A/C a klimatyzacja zacznie pracować. Aby klimatyzacja działała pokrętkę siły nawiewu nie może być ustawione w położeniu OFF. Po ponownym naciśnięciu przycisku klimatyzacja zostanie wyłączona a lampka kontrolna zgaśnie.

WSKAZÓWKA

Jeżeli przełącznik klimatyzacji jest wyłączony to klimatyzacja nie działa pomimo pracy dmuchawy. Nawiew pracuje ze względu na działanie dmuchawy.

PRZEŁĄCZNIK TRYBU RECYRKULACJI POWIETRZA

Przełącznik służy do przełączania źródła powietrza pomiędzy świeżym powietrzem z zewnątrz samochodu oraz recyrkulacją powietrza (4). Gdy włączony jest tryb recyrkulacji świeci się lampka kontrolna trybu recyrkulacji.

! UWAGA

- Długotrwała recyrkulacja powietrza może spowodować uczucie duszności, bóle głowy, senność i zaparowanie szyb.
- Jeżeli gazy wydechowe dostaną się do wnętrza samochodu istnieje niebezpieczeństwo zatrucia tlenkiem węgla. Po przejechaniu przez obszar o dużym zapyleniu lub zanieczyszczeniu powietrza, należy ponownie włączyć pobór świeżego powietrza do kabiny.

PRZEŁĄCZNIK TRYBÓW



Wybierz tryb nawiewu za pomocą odpowiednich przycisków. MAX A/C (maksymalne chłodzenie): Klimatyzacja włączona, recyrkulacja włączona, nawiew powietrza na twarz. Ustaw żadaną prędkość dmuchawy i obniż temperaturę przekręcając pokrętkę w lewo.

OSTRZEŻENIE

- Długotrwała recyrkulacja powietrza może spowodować uczucie duszności, bóle głowy, senność i zaparowanie szyb.
- Jeżeli gazy wydechowe dostaną się do wnętrza samochodu istnieje niebezpieczeństwo zatrucia tlenkiem węgla. Po przejechaniu przez obszar o dużym zapyleniu lub zanieczyszczeniu powietrza, należy ponownie włączyć pobór świeżego powietrza do kabiny.

MAX A/C

Nawiew na twarz. Klimatyzacja i recyrkulacja włączone (tryb maksymalnego chłodzenia)



Nawiew na twarz (normalnie, podczas chłodzenia)



Nawiew na twarz/Stopy



Nawiew na stopy (normalnie, podczas ogrzewania)

WSKAZÓWKA

W tym trybie część powietrza wydobywa się z nawiewów na szybę przednią i boczne aby zapobiec ich parowaniu.



Nawiew na stopy/Usuwanie szronu



Wybranie tego trybu spowoduje skierowanie strumieni powietrza na szybę przednią i szyby boczne, włączenie automatycznego trybu pracy klimatyzacji i pobór powietrza z zewnątrz samochodu.

USUWANIE PARY I SZRONU Z SZYB

Wewnętrzna powierzchnia szyby przedniej

1. Naciśnij przycisk odmrażania.
2. Ustaw pokrętkę siły nawiewu w dowolnym położeniu poza "OFF". W trybie automatyczny po naciśnięciu przycisku odmrażania przy pokrętkę ustawionym na OFF" siła nawiewu automatycznie ustawiana jest na drugi poziom.
3. W celu szybkiego usunięcia pary z szyby wybierz dużą prędkość dmuchawy
4. Aby zapobiec tworzeniu się pary na szybie, naciśnij przełącznik recyrkulacji tak, aby włączyć pobór świeżego powietrza.

Zewnętrzna powierzchnia szyby przedniej

1. Naciśnij przycisk odmrażania.
2. Ustaw pokrętkę siły nawiewu w dowolnym położeniu poza "OFF".
3. W celu szybkiego usunięcia pary z szyby wybierz dużą prędkość dmuchawy
4. Obróć pokrętkę temperatury w wyższe położenie.

UWAGA

Podczas deszczu i w warunkach wysokiej wilgotności powietrza może dojść do zaparowania szyby przedniej i szyb bocznych. Spowoduje to ograniczenie widoczności mogące być przyczyną powstania niebezpiecznej sytuacji na drodze. Aby zapobiec parowaniu szyb zalecane jest wybranie poboru świeżego powietrza zamiast recyrkulacji.

WSKAZÓWKA

Włączenie trybu usuwania szronu spowoduje automatyczne włączenie klimatyzacji i pobór świeżego powietrza.

Automatyczna Klimatyzacja



Usuwanie szronu z szyb



Manualna Klimatyzacja



UWAGA

- Przedłużająca się praca klimatyzacji w trybie nawiewu na stopy/ usuwania szronu lub w trybie usuwania szronu może spowodować zaparowanie wewnętrznej powierzchni szyb ze względu na różnicę temperatur wewnątrz i na zewnątrz samochodu. W takim wypadku należy wybrać małą prędkość pracy dmuchawy i pobór świeżego powietrza.
- Aby zapobiec parowaniu szyb, zwłaszcza w okresie zimowym i letnim, usuwaj wszelkie przedmioty, np. liście, z okolicy wlotów powietrza.

WYMIANA FILTRA POWIETRZA KLIMATYZACJI

Filtr powietrza w układzie klimatyzacji należy wymienić, kiedy:

- Pierwsze uruchomienie klimatyzacji po długim czasie zastoju generuje nieprzyjemne zapachy.
- Spadła wydajność chłodzenia i nawiewu.

⚠ UWAGA

- Nie naciskaj zbyt mocno na wsporniki podczas demontażu schowka w desce rozdzielczej. Może to spowodować ich odkształcenie i poluzowanie całej instalacji.
- Filtr klimatyzacji należy wymienić zwracając uwagę na kierunek zamontowania.

⚠ UWAGA

- Filtr należy wymieniać co 15 000 (20 000) km. Jeżeli jednak samochód jest użytkowany w trudnych warunkach, np. na zapyłonych lub nieutwardzonych drogach, przy intensywnej eksploatacji klimatyzacji lub ogrzewania, filtry należy wymieniać częściej.
- Zanieczyszczony filtr redukuje efektywność chłodzenia i ogrzewania oraz będzie źródłem nieprzyjemnych zapachów.

() : UE

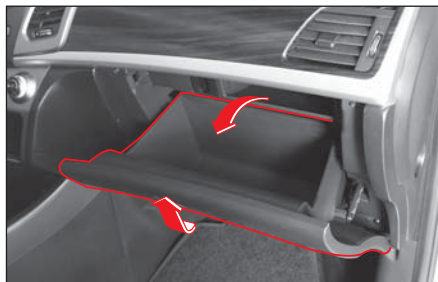

1. Otwórz schowek w desce rozdzielczej.

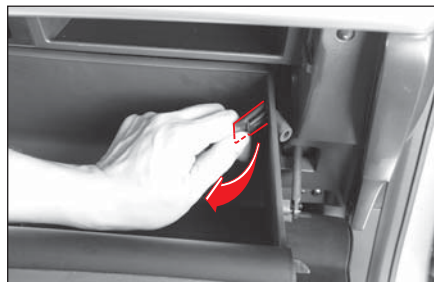

2. Zdejmij prawy uchwyć w schowku pasażera przesuwając go zgodnie z kierunkiem strzałki.

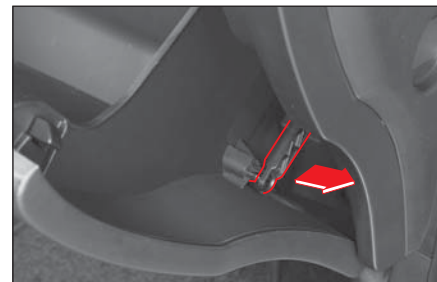

3. Zdejmij amortyzator z zaczepu w spodzie schowka.



4. Wyjąć schowek z uchwyty przesuwając do w prawo i do dołu.

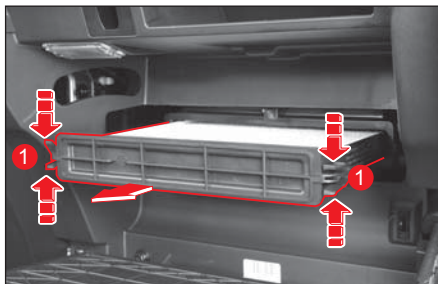

5. Wyciągnąć go naciskając ❶ dźwignie po obydwu stronach filtra klimatyzacji za pomocą palców.



6. Wyjąć filtr klimatyzacji z obudowy i wymienić na nowy.

⚠ UWAGA

Należy upewnić się, że filtr klimatyzacji zamontowany jest prawidłowo (część tkana do dołu) podczas wymiany.

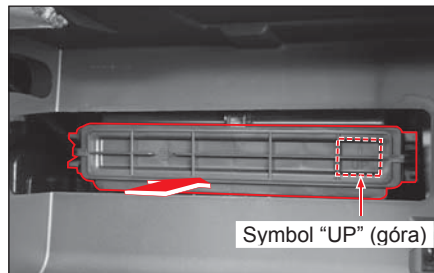

7. Umieścić nowy filtr klimatyzacji we właściwym położeniu.

8. Zamontować w kolejności odwrotnej do demontażu.

⚠ UWAGA

Przy montażu filtra klimatyzacji zwrócić uwagę, aby strzałka i symbol UP wskazywały do góry.

SPIS TREŚCI

- Schowki i urządzenia podnoszące komfort ... 10-2
- Kierownica..... 10-4
- Wewnętrzne lusterko wsteczne*..... 10-6
- Schowki..... 10-8
- Osłona przeciwsłoneczna 10-12
- Przedni uchwyt na kubki z napojami / Tylny uchwyt na kubki z napojami i podłokietnik... 10-13
- Wyjmowana popielniczka/zaczep dywanika samochodowego..... 10-14
- Zapalniczka/Gniazdo elektryczne..... 10-15
- Wieszak na torebkę/Uchwyt górny i haczyk na ubrania 10-17
- Zegar cyfrowy/Element grzejny szyby tylnej i antena 10-18
- Relingi dachowe* 10-19
- Udogodnienia w przestrzeni bagażowej..... 10-20
- System Bluetooth* 10-23
- System Audio*..... 10-24

10

Wyposażenie podnoszące komfort

1

2

3

4

5

6

7

8

9

10

11

12

13

14

SCHOWKI I WYPOSAŻENIE PODNOSZĄCE KOMFORT

- 1
- 2
- 3
- 4
- 5
- 6
- 7
- 8
- 9
- 10
- 11
- 12
- 13
- 14

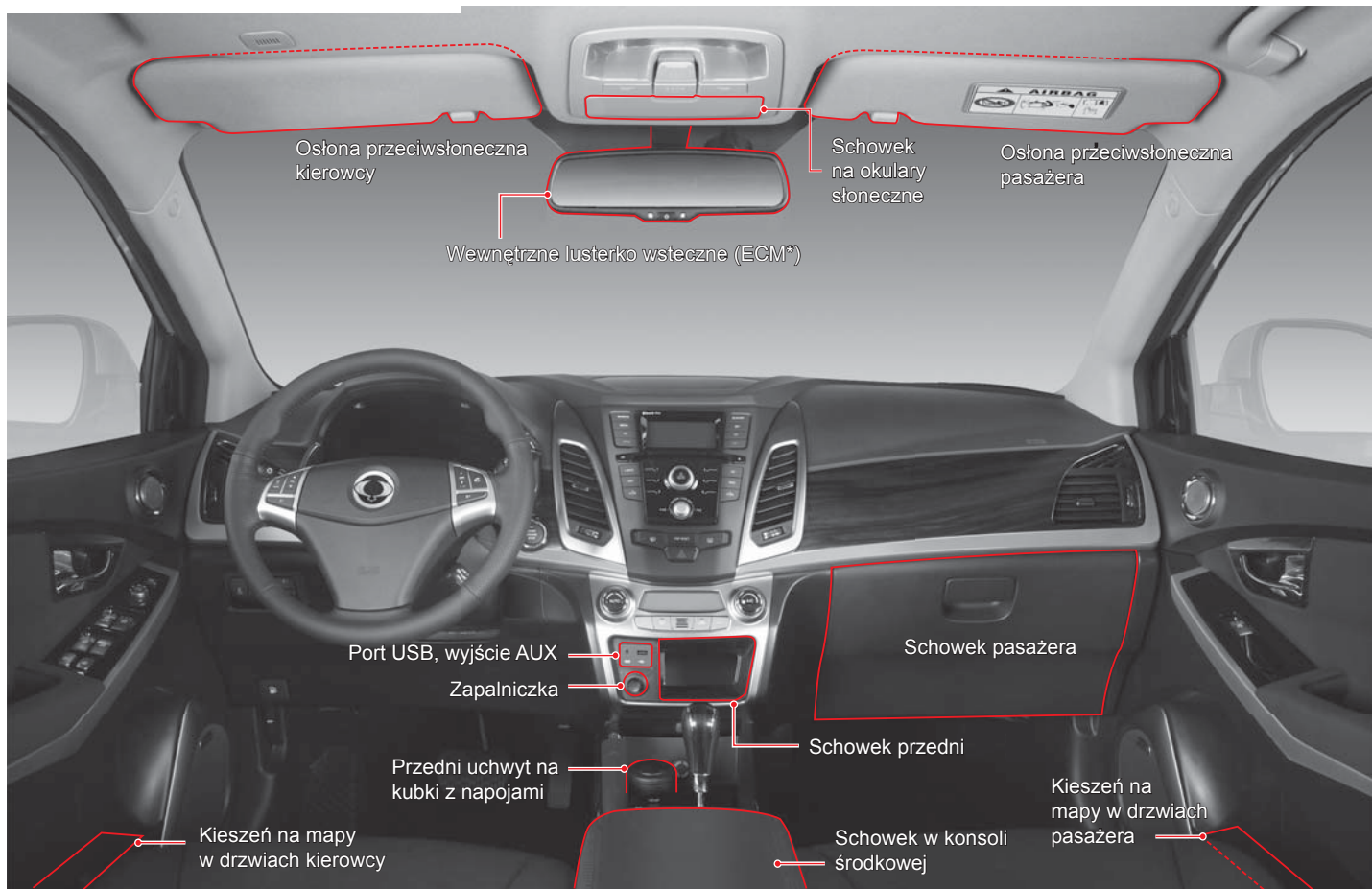

! OSTRZEŻENIE

- Jazda z otwartym schowkiem może być przyczyną obrażeń w razie wypadku lub gwałtownego hamowania. Podczas jazdy wszystkie schowki powinny być zamknięte.
- W schowku ani innych miejscach samochodu nie wolno przechowywać żadnych materiałów łatwopalnych ani zapalniczek. Przy wysokiej temperaturze mogą one wybuchnąć i spowodować pożar.
- Podczas jazdy może dojść do wylania płynów. Rozlane płyny mogą popalić tapicerkę a jeśli płyn jest gorący, może poparzyć użytkownika. Nie używaj uchwytów na kubki z napojami, gdy samochód się porusza. Nie należy umieszczać w uchwytach kubków z gorącymi napojami.

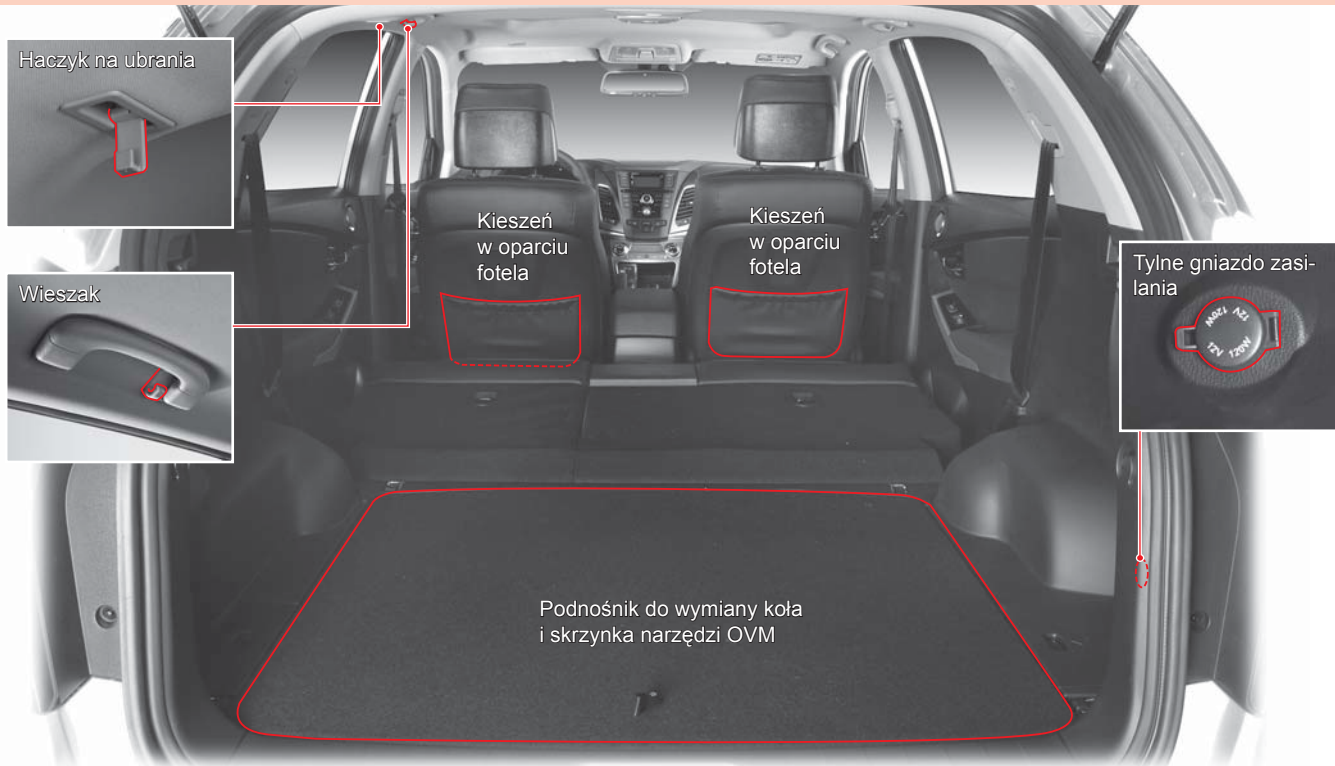

KIEROWNICA

WYSOKOŚĆ I WYSUNIĘCIE KIEROWNICY

EPS: Elektryczne wspomaganie układu kierowniczego

HPS*: Hydrauliczne wspomaganie układu kierowniczego

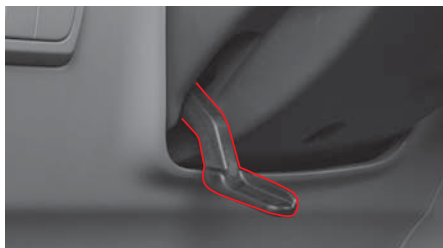

Ustaw żądaną wysokość kierownicy (Regulacja pionowa: dostępne w EPS i HPS) oraz wysunięcie (Wysunięcie teleskopowe: dostępne tylko w EPS) naciskając w dół dźwignię zwalniania blokady, a następnie podnieś dźwignię zwalniania blokady do góry w celu zablokowania kierownicy w danym położeniu. Położenie kierownicy należy wyregulować przed rozpoczęciem jazdy.

! OSTRZEŻENIE

- Nie reguluj fotela podczas jazdy. Może to doprowadzić do utraty panowania nad samochodem
- Przed rozpoczęciem jazdy upewnij się, że kierownica jest zablokowana.

PRZYCIISK AUDIO

Patrz Rozdział 5.

SYGNAŁ DŹWIĘKOWY

W celu włączenia sygnału dźwiękowego naciśnij centralną część kierownicy.

! UWAGA

Dźwięk klaksonu może przestraszyć przechodniów. Używaj go tylko wtedy, gdy jest to konieczne.

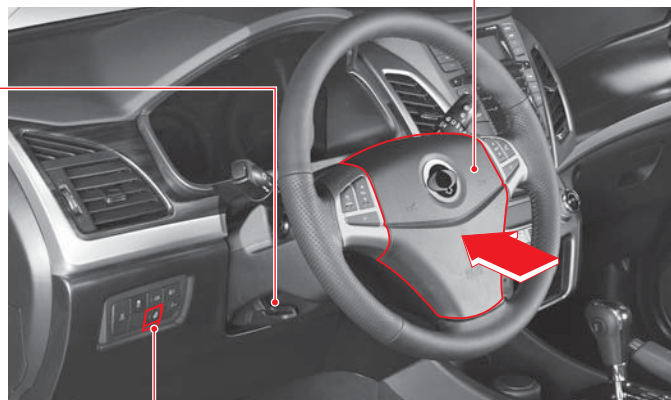

PRZYCIISK PODGRZEWANIA KIEROWNICY

W celu uruchomienia podgrzewania kierownicy należy nacisnąć ten przycisk. Wciśnij ponownie, aby wyłączyć ogrzewanie. Lampka kontrolna w zestawie wskaźników zaczyna świecić przy rozpoczęciu podgrzewania i gaśnie po zakończeniu podgrzewania.

! UWAGA

Nie montować dodatkowych elementów na kierownicy. Może to uszkodzić system podgrzewania.

ELEKTRYCZNE WSPOMAGANIE UKŁADU KIEROWNICZEGO*

Elektryczny system wspomagania układu kierowniczego ułatwia obracanie kierownicą i oparty jest na pracy silnika elektrycznego. Kierowanie samochodem jest możliwe nawet przy wyłączonym silniku lub jeżeli układ wspomagania jest wadliwy, ale będzie to wymagało większego wysiłku.

UWAGA

- Po maksymalnym obróceniu kierownicy i przytrzymaniu jej przez pewien czas, jej ponowne obrócenie wymaga większej siły. Jest to jednak tryb zabezpieczający układ EPS. Po chwili wspomaganie powróci do normalnego działania.
- Jeżeli lampka ostrzegawcza układu EPS zapala się podczas jazdy, należy udać się do najbliższej ASO lub dealera SsangYong w celu sprawdzenia systemu.
- Jeżeli samochód stoi w miejscu bądź porusza się z małą prędkością, możesz usłyszeć dźwięk silnika elektrycznego podczas obracania kierownicy. Jest to normalna sytuacja.

Lampka ostrzegawcza układu EPS



Ta lampka ostrzegawcza zapala się po włączeniu zapłonu i gaśnie po uruchomieniu silnika.

Jeżeli lampka ostrzegawcza zapala się podczas jazdy, należy udać się do dealera lub ASO SsangYong w celu sprawdzenia systemu.

UWAGA

Jeżeli lampka ostrzegawcza układu EPS nie zapala się, to podczas normalnego funkcjonowania samochodu mogą wystąpić poniższe objawy:

- Kierownica będzie ciężko pracować przez ok. 2 sekundy od uruchomienia silnika. Dzieje się tak, gdy układ EPS przeprowadza czynności autodiagnostyczne. Po zakończeniu autodiagnostyki, jeżeli system działa normalnie, dostępne będzie normalne wspomaganie układu kierowniczego.
- Aby zapobiec poważnym wypadkom, system EPS przestaje działać po wykryciu usterki. W takiej sytuacji możliwy jest nagły wzrost oporu stawianego przez kierownicę.
- Po przekręceniu włącznika zapłonu w położenie ON lub LOCK może być słyszalny odgłos zadziałania przełącznika układu EPS.
- Na postoju lub podczas jazdy z niską prędkością może być słyszalny odgłos pracy silnika elektrycznego układu wspomagania.
- Odgłos pracy silnika elektrycznego może także być słyszalny podczas jazdy przy niskiej temperaturze otoczenia.

WEWNĘTRZNE LUSTERKO WSTECZNE*

ECM (AUTOMATYCZNA FUNKCJA ZAPOBIEGAJĄCA OŚLEPIANIU KIEROWCY)*

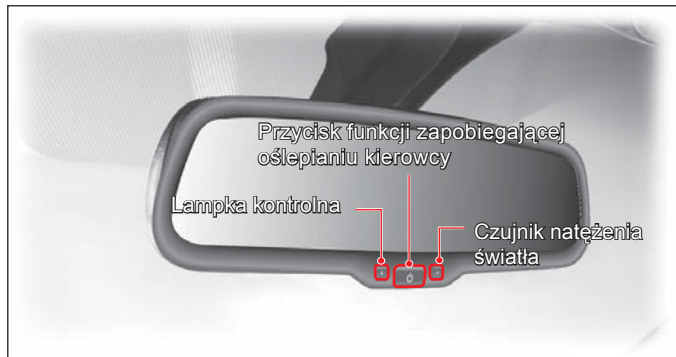

Lusterko może zostać automatycznie przyciemnione w zależności od intensywności padającego na nie światła reflektorów samochodów znajdujących się z tyłu po włączeniu funkcji zapobiegającej oślepieniu kierowcy. Naciśnięcie przycisku włącza system i lampkę kontrolną. Naciśnięcie przycisku kolejny raz powoduje wyłączenie lampki kontrolnej i dezaktywuje tę funkcję.

W celu uzyskania najlepszej widoczności wewnętrzne lusterko wsteczne można pochylać do dołu, do góry i obracać na boki.

! UWAGA

- W poniższych warunkach funkcja zapobiegająca oślepieniu kierowcy może nie działać poprawnie.
- Kiedy strumień światła samochodu z tyłu nie pada bezpośrednio na czujnik światła w lusterku wstecznym.
- Kiedy tylna szyba jest znacznie przyciemniona.
- Kiedy dźwignia zmiany biegów jest w położeniu „R”, funkcja automatycznego przyciemniania lusterka zostanie wyłączona aby zapewnić kierowcy możliwie najlepszą widoczność to tyłu.
- Ze względów bezpieczeństwa nigdy nie ustawiaj lusterka podczas jazdy.

! OSTRZEŻENIE

- W razie stłuczenia lusterka może dojść do wycieku elektrolitu. Nie można dopuścić, aby dostał się on na skórę lub do oczu. Jeżeli elektrolit dostanie się do oczu, należy przemyć je obficie wodą i skontaktować się z lekarzem.
- Dla bezpieczeństwa, regulacji lusterka należy dokonywać przed rozpoczęciem jazdy.

MANUALNE WEWNĘTRZNE LUSTERKO WSTECZNE



Położenie do jazdy w dzień/w nocy

W nocy można ręcznie ustawić położenie lusterka wstecznego przesuwając dźwignikę regulującą tak, aby uniknąć oślepienia spowodowanego przez światła reflektorów samochodów znajdujących się z tyłu.

UWAGA

Jeżeli podczas jazdy w nocy lusterko nie zapewnia dobrej widoczności przez tylną szybę, należy odpowiednio ustawić położenie lusterka pociągając lub popychając jego obudowę tak.

OSTRZEŻENIE

Dla bezpieczeństwa, regulacji lusterka należy dokonywać przed rozpoczęciem jazdy.

SCHOWKI

SCHOWEK PASAŻERA

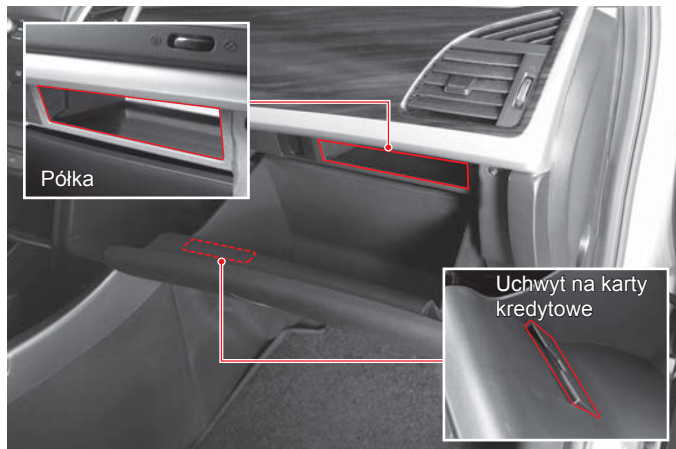

W celu otwarcia schowka pociągnij jego klamkę do góry.

! UWAGA

- Jazda z otwartą pokrywą schowka może być przyczyną obrażeń w razie wypadku lub gwałtownego hamowania. Podczas jazdy pokrywa schowka powinna być zamknięta.
- W schowku ani innych miejscach nie wolno przechowywać żadnych materiałów łatwopalnych ani zapalniczek. Przy wysokiej temperaturze mogą one wybuchnąć i spowodować pożar.

WSKAZÓWKA

Lampka w schowku pasażera zapala się po otwarciu schowka, jeżeli włączone są światła pozycyjne.

SCHOWEK Z PRZODU



Naciśnij dźwigniękę w dół w celu otworzenia schowka.

! UWAGA

Podczas jazdy schowek musi być zawsze zamknięty.

SCHOWEK NA OKULARY PRZECIWSŁONECZNE



W celu otwarcia schowka na okulary przeciwsłoneczne, naciśnij jego pokrywę. Schowek otworzy się powoli.

UWAGA

- Jeżeli okulary spadną, może dojść do ich uszkodzenia. Po skorystaniu ze schowka zamknij go dokładnie.
- Otwarty schowek może ograniczyć widoczność do tyłu. Może także spowodować obrażenia pasażerów w przypadku zderzenia lub gwałtownego hamowania. Dlatego przed rozpoczęciem jazdy zawsze upewnij się, że schowek jest prawidłowo zamknięty.
- W schowku na okulary przeciwsłoneczne nie należy umieszczać żadnych ciężkich przedmiotów. W razie ich wypadnięcia, pasażerowie mogą odnieść obrażenia.

TYLNY SCHOWEK



Tylny schowek z siatką znajduje się z tyłu konsoli środkowej.

SCHOWEK W KONSOLI ŚRODKOWEJ (POJEDYNCZY)



Schówek w konsoli środkowej może być używany jako podłokietnik dla kierowcy i pasażera. W celu otwarcia schowka w konsoli środkowej należy pociągnąć przycisk do góry.

UWAGA

- Aby uniknąć kradzieży nie należy zostawiać cennych przedmiotów w schowku.
- W schowku ani innych miejscach nie wolno przechowywać żadnych materiałów łatwopalnych ani zapalniczek. Przy wysokiej temperaturze mogą one wybuchnąć i spowodować pożar.

SCHOWEK W KONSOLI ŚRODKOWEJ (PODWÓJNY)*

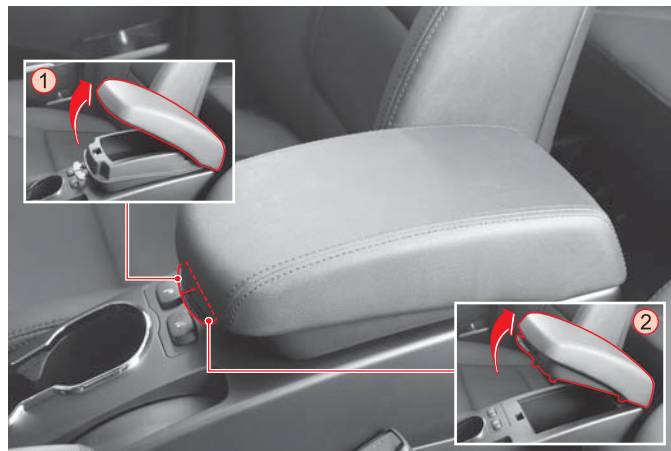

- W celu użycia pierwszego schowka należy pociągnąć uchwyt (1) i otworzyć osłonę.
- Aby użyć drugiego schowka należy pociągnąć uchwyt (2).
- Schówek w konsoli środkowej może służyć kierowcy i pasażerowi z przodu jako podłokietnik.

KIESZEŃ NA MAPY



Każde drzwi przednie posiadają kieszeń na mapy. Można w nich przechowywać mapy, czasopisma, gazety i inne przedmioty.

KIESZEŃ W OPARCIU FOTEŁA



Kieszeń na gazety i czasopisma.

OSŁONA PRZECIWSŁONECZNA

OSŁONA PRZECIWSŁONECZNA I UCHWYT NA KARTY PARKINGOWE

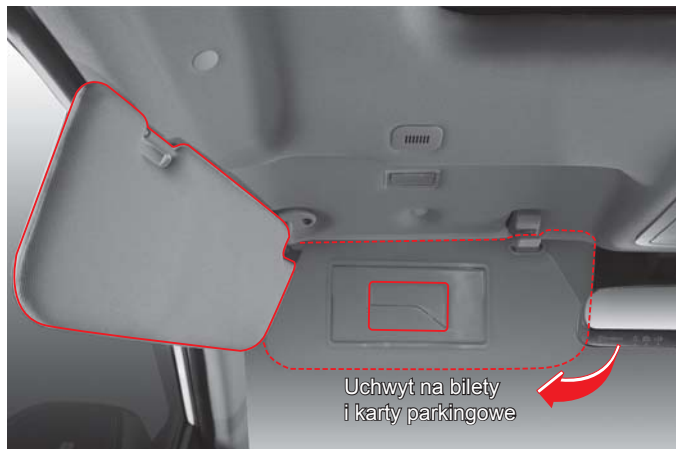

Osłona przeciwsłoneczna

Osłona przeciwsłoneczna służy do ochrony przed bezpośrednim światłem słonecznym wpadającym przez szybę przednią lub szyby boczne.

Aby osłonić się przed światłem słonecznym wpadającym przez szybę przednią, pociągnij osłonę w dół.

Aby osłonić się przed światłem słonecznym wpadającym przez szybę boczną, pociągnij osłonę w dół, wyciągnij ją z uchwytu i odchyl na bok.

Uchwyt na karty parkingowe

Można tu umieścić np. bilety i karty parkingowe.

LUSTERKO KOSMETYCZNE I LAMPKA

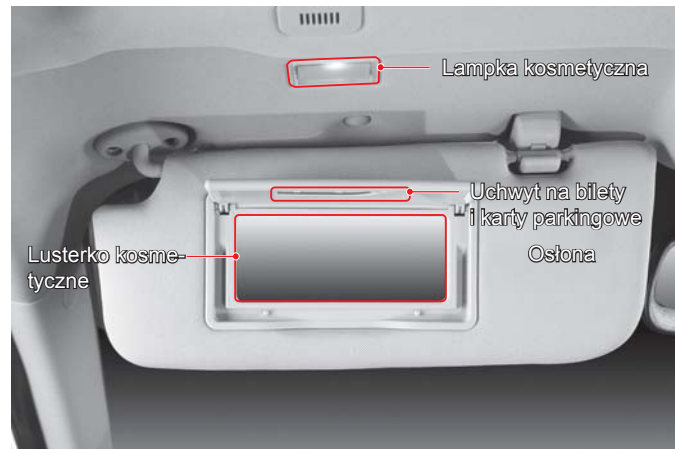

Lusterko kosmetyczne i oświetlenie lusterka*

Opuść osłonę przeciwsłoneczną i podnieś pokrywę lusterka. Lampka włączy się automatycznie.

UWAGA

Nie reguluj osłony przeciwsłonecznej, gdy samochód znajduje się w ruchu.

Uchwyt na karty parkingowe

Można tu umieścić np. bilety i karty parkingowe.

PRZEDNI UCHWYT NA NAPOJE/TYLNY UCHWYT NA NAPOJE I PODŁOKIETNIK

PRZEDNI UCHWYT NA NAPOJE

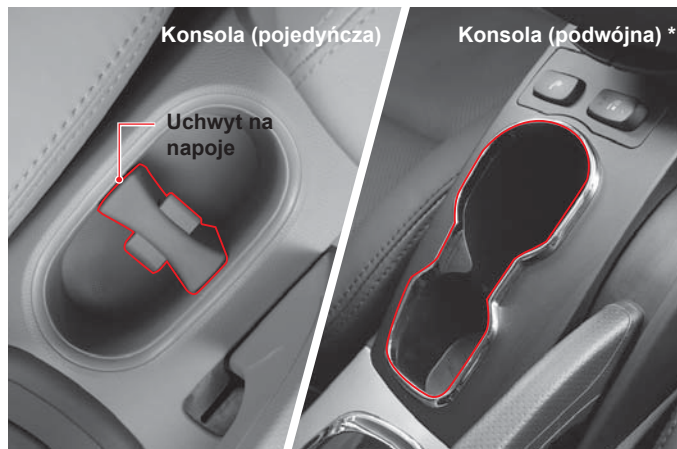

W uchwycie można umieścić kubek, puszkę z napojem lub wymiową popielniczkę.

Po wyjęciu obudowy uchwytu, można wykorzystać powstałą przestrzeń jako schowek.

UWAGA

- Przy gwałtownym ruszaniu lub hamowaniu płyn może się rozlać.
- Niebezpieczeństwo poparzenia! Nie umieszczaj w uchwycie kubków z gorącymi płynami.

TYLNY UCHWYT NA NAPOJE I PODŁOKIETNIK



Tylny podłokietnik znajduje się w centralnej części oparcia tylnej kanapy. W celu użycia podłokietnika należy go opuścić. Jeżeli podłokietnik nie jest używany należy schować go w oparciu kanapy.

W podłokietniku znajduje się uchwyt na napoje.

UWAGA

- Przy gwałtownym ruszaniu lub hamowaniu płyn może się rozlać.
- Niebezpieczeństwo poparzenia! Nie umieszczaj w uchwycie kubków z gorącymi płynami.

WYJMOWANA POPIELNICZKA/ZACZEP DYWANIKA SAMOCHODOWEGO

WYJMOWANA POPIELNICZKA



Wyjmowana popielniczka może być z łatwością umieszczona tam, gdzie jest potrzebna. Należy strząsać do niej popiół z papierosów.

OSTRZEŻENIE

Aby zredukować niebezpieczeństwo pożaru nie dopuszczaj do wypełnienia popielniczki łatwopalnymi odpadami, takimi jak śmieci i niedopałki papierosów, i upewnij się, że niedopałki są całkowicie zgaszone.

ZACZEP DYWANIKA SAMOCHODOWEGO



Dywanik samochodowy powinien być unieruchomiony za pomocą zaczepów na podłodze.

OSTRZEŻENIE

- Jeżeli dywanik się przesunie może przeszkodzić w używaniu pedałów podczas jazdy, co może być przyczyną wypadku.
- Nie wolno kłaść dodatkowych dywaników na dywaniku zamontowanym na zaczepy; w przeciwnym razie dywanik może przesunąć się do przodu i utrudnić korzystanie z pedałów.

ZAPALNICZKA



W celu włączenia zapalniczki, należy wcisnąć ją w dół do oporu. Po rozgrzaniu się zapalniczka cofnie się automatycznie i będzie gotowa do użycia.

! OSTRZEŻENIE

- Jeżeli zapalniczka nie cofnie się automatycznie po 30 sekundach, istnieje niebezpieczeństwo przegrzania. W takim przypadku, należy wyjąć zapalniczkę i udać się do dealera lub ASO SsangYong w celu wyeliminowania usterki.
- Wkładanie palców w otwór zapalniczki grozi poparzeniem lub porażeniem prądem
- Metalowe elementy rozgrzanej zapalniczki są bardzo gorące. Dotknięcie może spowodować oparzenia. Upuszczenie rozgrzanej zapalniczki na siedzenie może spowodować jego uszkodzenia, a nawet doprowadzić do pożaru.
- Używaj wyłącznie oryginalnej zapalniczki w gniazdku elektrycznym. Aby uniknąć uszkodzeń elektrycznych lub pożaru, nigdy nie używaj innych urządzeń takich jak golarki, odkurzacze czy podgrzewacze napojów.

GNIAZDO ZASILANIA



Samochód jest wyposażony w gniazdo do zasilania zewnętrznych urządzeń elektrycznych. Gniazdo jest pod napięciem, kiedy włącznik zapłonu jest w położeniu ACC lub ON.

UWAGA

Jeżeli gniazdo nie jest używane, powinno być zaślepienie zatyczką. Woda i przedmioty inne niż odpowiednia wtyczka elektryczna w gnieździe mogą spowodować uszkodzenie instalacji elektrycznej. Zatyczka zapobiegnie zapchaniu gniazda i powstaniu krótkiego spięcia.

OSTRZEŻENIE

- Ewentualne zewnętrzne urządzenia elektryczne mogą być podłączone wyłącznie do tego gniazda. Pozostawienie luźno zwisających, niezabezpieczonych przewodów elektrycznych może doprowadzić do pożaru.
- Nie przekraczaj maksymalnego obciążenia gniazda wynoszącego 12V lub 120W.
- Nie wkładaj palców do gniazda elektrycznego. Może to spowodować porażenie prądem.
- Jeżeli urządzenia podłączone do gniazda są używane przez dłuższy czas przy wyłączonym silniku, może dojść do rozładowania akumulatora.

UCHWYT GÓRNY I HACZYK NA UBRANIA / HACZYK NA UBRANIA

UCHWYT GÓRNY I HACZYK NA UBRANIA

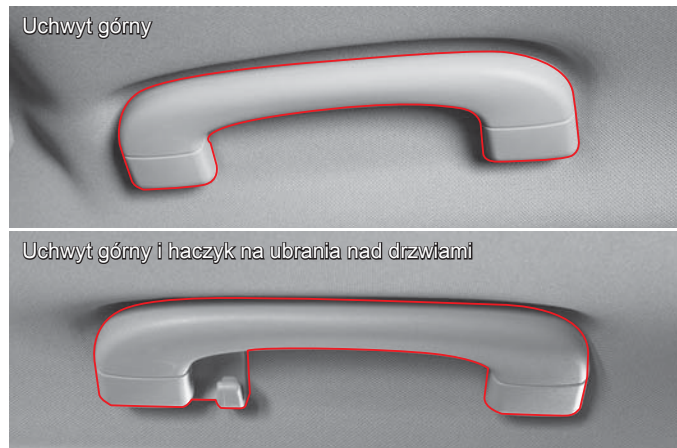

Po stronie kierowcy nie ma górnego uchwytu. Haczyki na ubrania znajdują się w uchwytach nad tylnymi drzwiami.

Dodatkowo haczyki na ubrania zostały umieszczone w suficie.

HACZYK NA UBRANIA

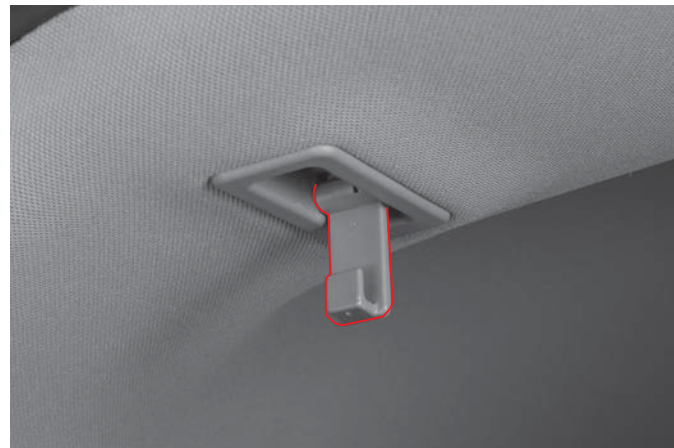

Haczyki na ubrania w suficie.

ZEGAR CYFROWY/ELEMENT GRZEJNY SZYBY TYLNEJ I ANTENA

ZEGAR CYFROWY



H (GODZINA) : Przycisk nastawiania godziny

M (MINUTA): Przycisk nastawiania minut

S (SET BUTTON): Przycisk ustawiania

- W celu wybrania najbliższej godziny naciśnij przycisk S.
- Jeżeli upłynęło od 00 do 29 minut od danej godziny, po naciśnięciu tego przycisku wskaźnik minut będzie pokazywał „00”.
- Jeżeli upłynęło od 30 do 59 minut od danej godziny, po naciśnięciu tego przycisku wskaźnik minut będzie pokazywał „00”, a do wskazania godzin doliczona będzie jedna godzina.

WSKAZÓWKA

Po odłączeniu akumulatora lub wymianie bezpiecznika, konieczne będzie ponowne nastawienie zegara.

ELEMENT GRZEJNY SZYBY TYLNEJ I ANTENA



Na szybie tylnej znajdują się elementy podgrzewania. Należy uważać, aby podczas czyszczenia wewnętrznej powierzchni szyby nie uszkodzić elementów systemu podgrzewania.

! UWAGA

- Nie wolno pokrywać tylnej szyby dostępnymi na rynku powłokami przyciemniającymi. Korzystanie z metalizowanej lub dwubarwnej folii zapobiegającej oślepieniu może znacznie obniżyć czułość elementów podgrzewania.
- Jeżeli jakkolwiek nadajnik lub odbiornik znajduje się blisko anteny, może on zakłócać komunikację.

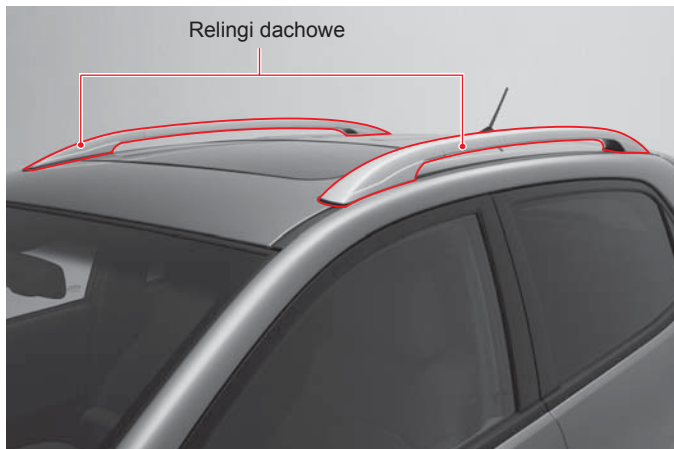

Jeśli samochód posiada relingi dachowe możliwe jest zamocowanie odpowiednich poprzeczek i przewożenie na nich ładunków.

Podczas ładowania należy zwrócić uwagę, aby przedmioty umieszczone na dachu nie uszkodziły samochodu ani nie przeszkadzały w działaniu okna dachowego (w samochodach z oknem dachowym).

Należy używać odpowiedniego do okoliczności wyposażenia dodatkowego, np. bagażnika dachowego.

WSKAZÓWKA

Zaleca się umieszczenie materiału lub poduszek pomiędzy ładunkiem a dachem samochodu. Pomoże to chronić dach przed uszkodzeniami.

! UWAGA

- W samochodach z oknem dachowym na dachu nie należy umieszczać ładunków, które przeszkadzałyby w otwarciu okna dachowego.
- Poniżej podano maksymalne obciążenie relingów dachowych.
- Relingi dachowe: 75 kg równo rozłożone
- Umieszczenie na relingach dachowych ładunku o wadze przekraczającej specyfikację może uszkodzić samochód.
- Podczas przewożenia dużych przedmiotów, nie można dopuścić, aby wystawały one z tyłu i po bokach samochodu.
- Aby uniknąć uszkodzeń lub utraty ładunku podczas jazdy, należy często sprawdzać, czy ładunek wciąż jest odpowiednio zamocowany.
- Należy zawsze jeździć z umiarkowaną prędkością.
- Umieszczenie w przestrzeni bagażowej lub na dachu ładunku o wadze przekraczającej specyfikację może zdestabilizować samochód.

UDOGODNIENIA W PRZESTRZENI BAGAŻOWEJ

SIATKA ZABEZPIEZAJĄCA BAGAŻ

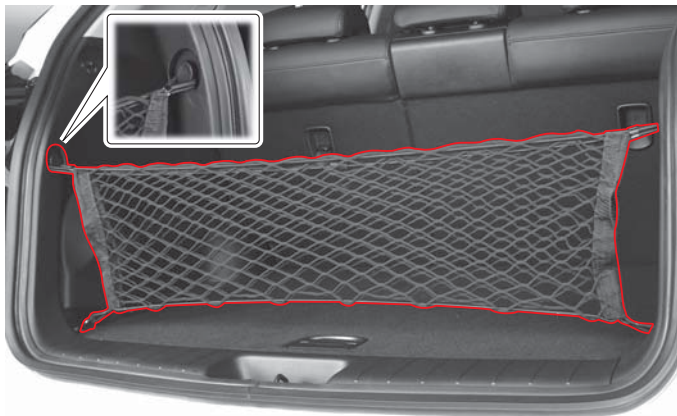

Wszelkie przedmioty, które mogłyby się przemieszczać podczas jazdy można bezpiecznie schować w siatce chroniącej bagaż. Kiedy siatka nie jest używana należy umieścić ją w schowku.

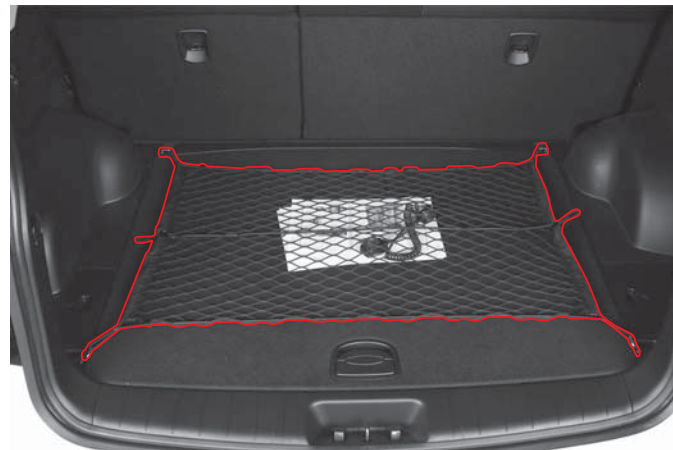

Siatka służy do unieruchomienia przedmiotów przewożonych luzem.

UWAGA

- Aby zapobiec zniszczeniu siatki nie należy umieszczać w niej dużych ani ciężkich przedmiotów.
- Aby ładunek lub samochód nie zostały uszkodzone, należy zwrócić szczególną uwagę podczas przewozu przedmiotów delikatnych lub przedmiotów o dużych gabarytach w przestrzeni bagażowej.

OSTRZEŻENIE

Nie należy zbyt mocno naciągać siatki. Nigdy nie zbliżaj twarzy ani innych części ciała do siatki podczas jej zwijania.

POKRYWA SCHOWKA W PODŁODZE PRZESTRZENI BAGAŻOWEJ

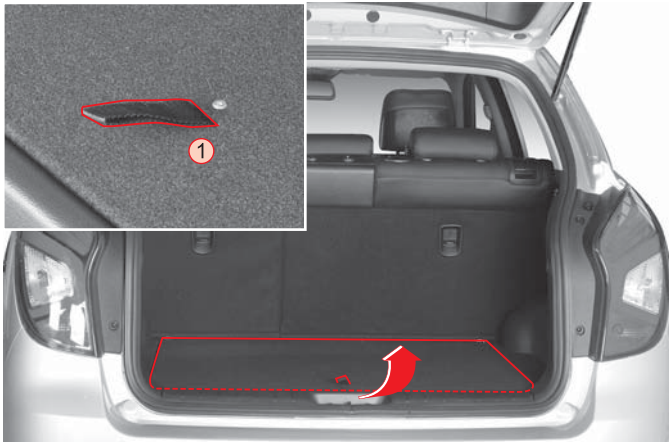

Aby otworzyć pokrywę, pociągnąć uchwyt (1) na niej do góry.

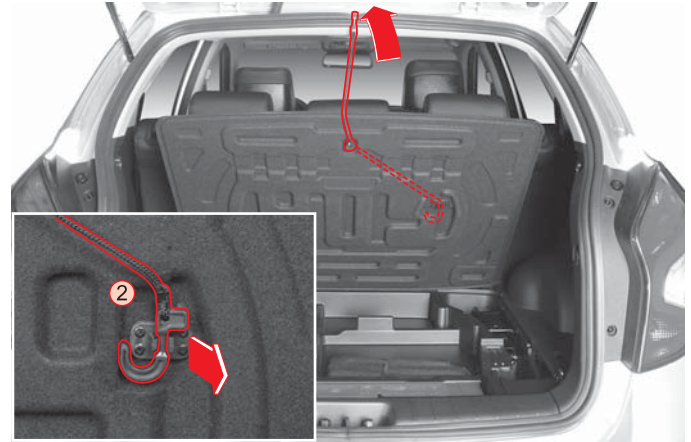

Aby móc wyjąć zapasowe koło dojazdowe lub narzędzia ze schowka pod podłogą, można zawiesić pokrywę schowka.

1. Pociągnąć za uchwyt, aby otworzyć pokrywę.
2. Odczepić haczyk (2) z pokrywy i zawiesić go na obrzeżu bagażnika.

UWAGA

Nie umieszczać ciężkich przedmiotów na zawieszonej pokrywie schowka w podłodze przestrzeni bagażowej.

OSŁONA PRZESTRZENI BAGAŻOWEJ*



Rozkładanie osłony

Pociągnij uchwyt osłony przestrzeni bagażowej i zamocuj ją w prowadnicach po prawej i lewej stronie bagażnika.

Składanie osłony

Wysuń osłonę z prowadnic poprzez pociągnięcie za rączkę i delikatne odpuśczenie uchwytu. Osłona zwinie się samoczynnie.

Całkowite zdejmowanie osłony

Po naciśnięciu (oddzieleniu) końca osłony bagażowej za oparciem tylnego siedzenia, wyjmij kasetę wysuwając ją z zaczepów mocujących do góry.

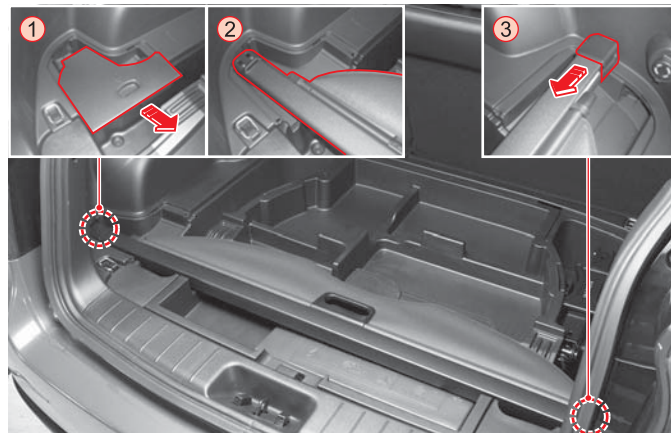

Jak przewozić osłonę

1. Pociągnij końcówki osłony do wewnątrz() i podnieś osłonę (), by wyjąć ją z uchwytów.
2. Zdejmij osłonę (1) i umieść jeden koniec osłony (2) w uchwycie transportowym.
3. Umieść drugi koniec (3) osłony w uchwycie transportowym i pociągnij ją do wewnątrz.

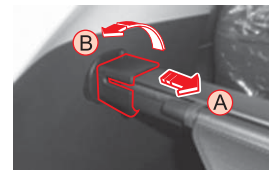

⚠ UWAGA

- Przechowuj kasetę z osłoną poza samochodem, aby móc w pełni wykorzystać przestrzeń bagażową samochodu.
- Nie umieszczaj żadnych przedmiotów na osłonie przestrzeni bagażowej.

SYSTEM BLUETOOTH*

Bluetooth to technologia bezprzewodowa pozwalająca na podłączenie telefonu kompatybilnego z Bluetooth do systemu audio w samochodzie. Możliwe będzie wtedy bezdotykowe korzystanie z telefonu komórkowego. Niektóre telefony nie obsługują tego systemu.

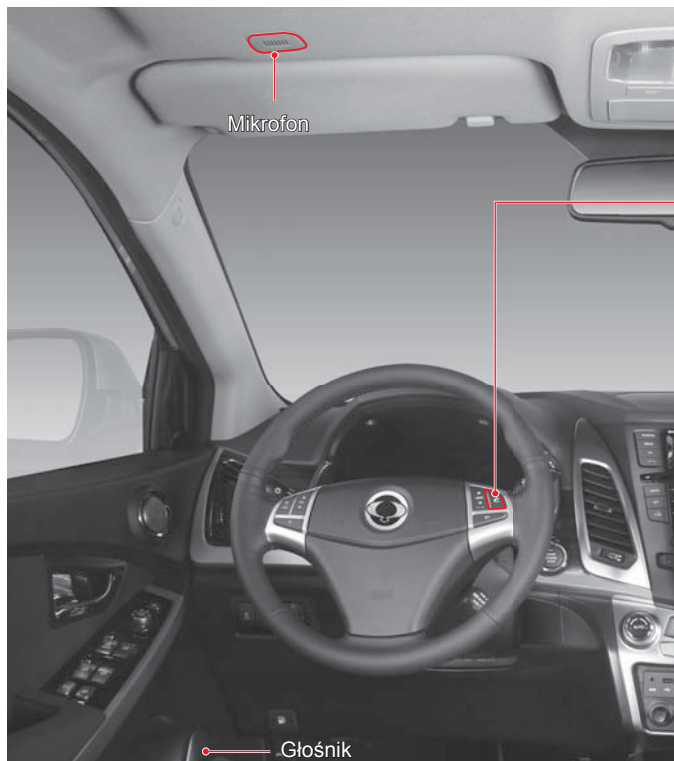

Przycisk ZADZWOŃ/ ZAKOŃCZ

Aby nawiązać lub zakończyć połączenie należy wcisnąć i przytrzymać przycisk aż do usłyszenia charakterystycznego sygnału.

! UWAGA

- System ten jest dostępny tylko dla telefonów z funkcją Bluetooth.
- Niektóre telefony nie są w pełni kompatybilne z tym systemem.
- Szczegółowe informacje znajdują się w instrukcji obsługi telefonu komórkowego.

! OSTRZEŻENIE

Nie należy wykonywać połączeń telefonicznych, gdy samochód się porusza. Może to spowodować wypadek.

SYSTEM AUDIO*

KONFIGURACJA SYSTEMU

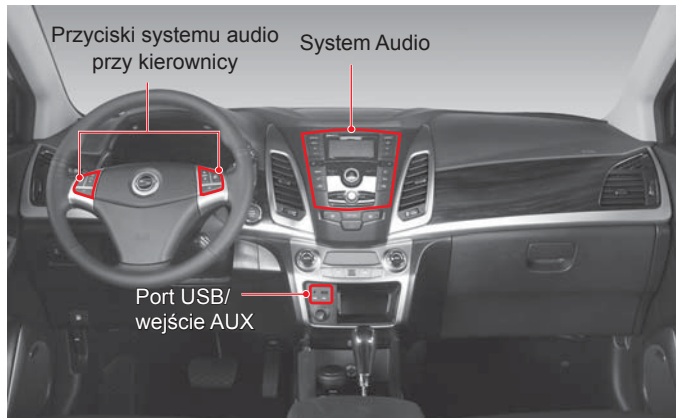

Źródłem muzyki może być tuner radiowy i odtwarzacz CD systemu audio oraz urządzenia podłączone do wejścia AUX oraz portu USB.

WSKAZÓWKA

Szczegółowe informacje na temat systemu audio znajdują się w instrukcji dotyczącej sterowania systemem audio dołączonej do niniejszej publikacji.



PORT USB I GNIAZDO AUX

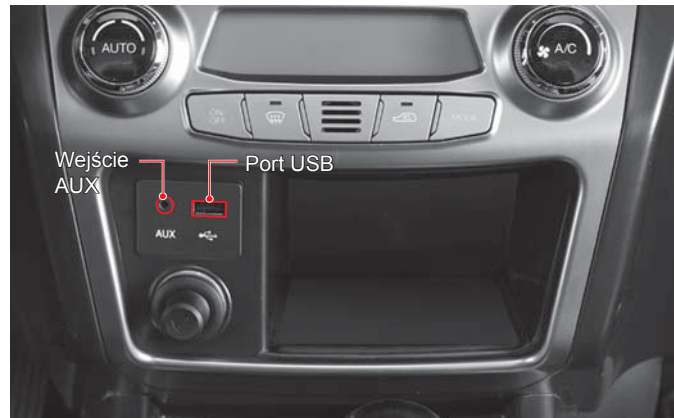

Samochód wyposażony jest w port USB oraz gniazdo AUX.

Umożliwiają one słuchanie muzyki z urządzenia magazynującego podłączonego do portu USB lub zewnętrznego urządzenia audio poprzez głośniki samochodowe.

Szczegółowe informacje na ten temat znajdują się w instrukcji obsługi systemu audio dołączonej do niniejszej publikacji.

! UWAGA

Niektóre urządzenia magazynujące USB oraz zewnętrzne urządzenia audio mogą nie współpracować z tym systemem audio.



OSTRZEŻENIA DOTYCZĄCE UŻYCIA WYPOSAŻENIA AUDIO

- Nielegalnie skopiowana płyta CD może być przyczyną nieprawidłowego działania odtwarzacza i pogorszonej jakości dźwięku. Należy używać tylko oryginalnych płyt CD.
- Niekompatybilne płyty mogą spowodować nieprawidłowe funkcjonowanie systemu. Należy stosować wyłącznie kompatybilne płyty.
- Nie używaj systemu audio/ wideo/ nawigacyjnego przez zbyt długi okres czasu przy wyłączonym silniku. Może to spowodować rozładowanie akumulatora.
- Zachowaj ostrożność, aby nie rozlać wody ani nie upuścić żadnych przedmiotów do wnętrza systemu audio.
- Nie wolno uderzać ani naciskać na ekran monitora. Może to spowodować uszkodzenie panelu ciekłokrystalicznego lub panelu dotykowego.

Kompatybilne płyty

- Odtwarzacz CD i MP3: Audio CD/MP3 CD
- Odtwarzacz CD: Audio CD

Szczegółowe informacje dotyczące kompatybilnych płyt znajdują się w instrukcji systemu audio.

SPIS TREŚCI

- Uruchamianie silnika przy użyciu przewodów rozruchowych..... 11-2
- Narzędzia OVM 11-4
- Trójkąt ostrzegawczy* 11-5
- Środki ostrożności przy przebiciu opony..... 11-6
- Awaryjny zestaw naprawczy przebitej opony* .. 11-7
- Wymiana koła* 11-12
- Środki ostrożności przy korzystaniu z koła dojazdowego..... 11-16
- Przegrzewanie się silnika 11-18
- Lampka ostrzegawcza separatora wody oraz Lampka ostrzegawcza sprawdzenia stanu silnika 11-20
- Holowanie niesprawnego samochodu..... 11-22
- Holowanie awaryjne..... 11-23
- Wypadek/pożar/duże opady śniegu 11-25
- Jazda z przyczepą 11-26

11

Sytuacje awaryjne

1

2

3

4

5

6

7

8

9

10

11

12

13

14

URUCHAMIANIE SILNIKA PRZY UŻYCIU PRZEWODÓW ROZRUCHOWYCH

Jeżeli akumulator jest słaby lub całkowicie rozładowany, do uruchomienia silnika można posłużyć się sprawnym akumulatorem innego samochodu podłączonego za pomocą przewodów rozruchowych.



Przewód dodatni (+) do bieguna dodatniego (+).

Przewód ujemny (-) do bieguna ujemnego (-).

Zawsze przestrzegaj kolejności podłączania przewodów przedstawionej poniżej.

Kolejność podłączania:

- (1) Biegun (+) rozładowanego akumulatora
- (2) Biegun (+) akumulatora wspomagającego
- (3) Biegun (-) akumulatora wspomagającego
- (4) Drugi koniec ujemnego przewodu rozruchowego podłącz do nie lakierowanego elementu samochodu z rozładowanym akumulatorem, np. do kadłuba silnika lub przedniego zaczepu holowniczego.

1. Przygotuj komplet przewodów rozruchowych
2. Ustaw samochód wspomagający z akumulatorem o napięciu znamionowym 12V obok samochodu z rozładowanym akumulatorem.
3. Wyłącz wszystkie urządzenia elektryczne w samochodzie z rozładowanym akumulatorem.
4. Zaciągnij hamulec parkingowy i ustaw dźwignię sterującą w położeniu P (automatyczna skrzynia biegów) lub dźwignię zmiany biegów skrzyni manualnej w położeniu N (luz).
5. Podłącz przewody rozruchowe.

OSTRZEŻENIE

- Podłączenie przewodu rozruchowego do ujemnego bieguna rozładowanego akumulatora może spowodować powstanie łuku elektrycznego, co grozi eksplozją akumulatora. Może to być również przyczyną poważnych obrażeń ciała i uszkodzenia samochodu.
- Upewnij się, że zaciski przewodów rozruchowych są pewnie zamocowane. W przeciwnym razie nagłe rozłączenie przewodów w wyniku wibracji silnika może spowodować krótkie spięcie, a konsekwencji poważne uszkodzenie elementów elektrycznych samochodu.
- Upewnij się, że akumulator wspomagający ma to samo napięcie znamionowe, co akumulator rozładowany.
- Podłączając przewody rozruchowe upewnij się, że przewód ujemny (-) nigdzie nie styka się z przewodem dodatnim (+). W przeciwnym razie może dojść do iskrzenia i eksplozji akumulatora.
- Akumulator zawiera kwas, który może spowodować oparzenia. Nie można dopuścić, aby kwas z akumulatora dostał się na skórę, do oczu ani na powierzchnie lakierowane. Jeżeli elektrolit dostanie się do oczu lub na skórę, przemyj obficie wodą miejsce kontaktu i skontaktuj się lekarzem. W wypadku poknięcia elektrolitu należy wypić dużą ilość wody lub mleka i jak najszybciej skontaktować się z lekarzem.
- Podczas transportu chorego w karetkie należy delikatnie przemywać miejsce kontaktu z kwasem mokrą ściereczką lub gąbką.

UWAGA

- W celu uruchomienia samochodu za pomocą kabli rozruchowych, należy wyłączyć silnik samochodu z akumulatorem wspomagającym i podłączyć przewody rozruchowe.
- Przed uruchomieniem silnika należy upewnić się, że przewody ruchome znajdują się w bezpiecznej odległości od łopatek wentylatora chłodnicy.

6. Silnik samochodu z rozładowanym akumulatorem należy uruchamiać po lekkim zwiększeniu obrotów silnika samochodu wspomagającego.
7. Spróbuj uruchomić silnik samochodu z rozładowanym akumulatorem.
8. Po podjęciu pracy przez silnik ostrożnie rozłącz przewody rozruchowe w kolejności odwrotnej do podłączania.

NARZĘDZIA OVM



Narzędzia takie jak podnośnik, korba podnośnika i inne przechowywane są w przestrzeni bagażowej.

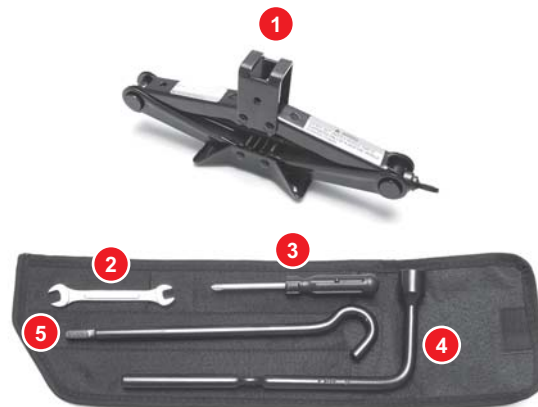
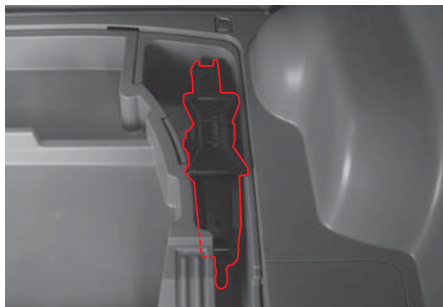

- | | |
|----------------------|---------------------------------|
| 1. Podnośnik | 4. Klucz do nakrętek kół |
| 2. Klucz | 5. Przedłużacz korby podnośnika |
| 3. Śrubokręt (+ i -) | |

1. Podnośnika należy jeśli to tylko możliwe używać na twardym podłożu.
2. Zaleca się podłożenie klinów pod koła pojazdu, a wewnątrz podniesionego na podnośniku pojazdu nie powinna znajdować się żadna osoba.
3. Pod podniesionym na podnośniku pojazdem nie wolno umieszczać żadnych części ciała.

TRÓJKĄT OSTRZEGAWCZY*

Trójkąt ostrzegawczy jest urządzeniem koniecznym dla zapewnienia bezpieczeństwa. Posiadanie trójkąta jest obowiązkowy. Zawsze należy przechowywać go z innymi narzędziami w przestrzeni bagażowej.



Po zatrzymaniu uszkodzonego samochodu w bezpiecznym miejscu obok drogi, należy ustawić za nim trójkąt ostrzegawczy. (W dzień: 100m od samochodu, w nocy: 200m od samochodu)

Jeżeli podczas jazdy wystąpi poważna awaria samochodu

1. Włącz światła awaryjne i przemieść samochód w bezpieczne miejsce z dala od ruchu drogowego. Ustaw trójkąt ostrzegawczy za samochodem (w dzień: 100 m, w nocy: 200 m od samochodu), aby ostrzec innych kierowców.
2. Poproś wszystkich pasażerów o opuszczenie samochodu i przejście w bezpieczne miejsce z dala od ruchu drogowego. Po zapewnieniu bezpieczeństwa wszystkim pasażerom i sobie, należy skontaktować się z dealerem SsangYong w celu sprowadzenia pomocy.

UWAGA

- Ustaw trójkąt ostrzegawczy w miejscu gdzie będzie on dobrze widoczny dla kierowców innych pojazdów bez odrywania ich uwagi od warunków drogowych.
- Na autostradzie lub drodze przeznaczonej wyłącznie dla pojazdów mechanicznych, po zaparkowaniu samochodu przejdź w bezpieczne miejsce.
- W nocy ustaw migający trójkąt ostrzegawczy w odległości ponad 200m za samochodem, aby ostrzec innych użytkowników drogi.
- Na krętej drodze, w odległości ponad 200 m od samochodu ustaw sygnał ostrzegający innych użytkowników drogi.
- Jeżeli samochód jest w stanie jechać lub usterka została usunięta, włącz się do ruchu zachowując bezpieczeństwo.

ŚRODKI OSTROŻNOŚCI PRZY PRZEBICIU OPONY



Jeżeli jedna z opon utraci ciśnienie podczas jazdy, chwyć mocno kierownicę i zdejmij nogę z pedału przyspieszenia. Zwolnij stopniowo i zatrzymaj samochód w bezpiecznym miejscu. Wymień koło z uszkodzoną oponą na (dojazdowe) koło zapasowe. Procedura wymiany koła opisana jest w części dotyczącej koła zapasowego.

WSKAZÓWKA

Jeżeli nie masz pewności co do procedury wymiany koła, nie próbuj samodzielnie wykonywać tej czynności. Wezwij pomoc drogową.

! OSTRZEŻENIE

- Zachowaj spokój! Gwałtowne ruchy kierownicą lub ostre hamowanie w momencie utraty ciśnienia w oponie mogą doprowadzić do wypadku drogowego. Zatrzymaj samochód w bezpiecznym miejscu, włącz światła awaryjne, i zaciągnij hamulec parkingowy.
- Nie dopuszczaj do jazdy na oponie, z której uszło powietrze, nawet na bardzo krótkim odcinku. Doprowadzi to do uszkodzenia obręczy, a zaburzone właściwości jezdne samochodu stanowią ogromne zagrożenie na drodze.
- Wyłącz silnik i ustaw trójkąt ostrzegawczy za samochodem (w dzień: 100m od samochodu, w nocy: 200m – na drogach szybkiego ruchu).
- Ustaw kliny pod kołem tylnym i przednim, po przekątnej, po stronie przeciwnej do zmienianego koła.
- Poproś wszystkich pasażerów o opuszczenie samochodu i przejście w bezpieczne miejsce.

AWARYJNY ZESTAW NAPRAWCZY PRZEBITEJ OPONY*

Zestaw naprawczy znajduje się w przestrzeni bagażowej.



Do czego służy zestaw naprawczy?

Awaryjny zestaw naprawczy służy do naprawienia przebicia opony oraz sprawdzenia i dostosowania ciśnienia powietrza w oponie. W przypadku przebicia opony możliwe jest umieszczenie materiału uszczelniającego w oponie za pomocą kompresora. Po przejechaniu krótkiego odcinka, materiał uszczelniający zostanie rozprowadzony po wewnętrznej powierzchni opony, a przebicie zostanie uszczelnione. Zestaw zapewnia jedynie tymczasową naprawę opony.

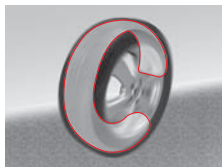

Materiał uszczelniający jest równomiernie rozprowadzany podczas jazdy.

⚠ UWAGA

- Zestaw naprawczy może być używany tylko w przypadku małych przebić (ok. 6 mm) na bieżniku opony. Jeżeli przebicie jest zbyt duże lub rozdarta została boczna ściana opony, nie należy podejmować napraw za pomocą zestawu naprawczego. Należy skontaktować się z pomocą drogową lub centrum wulkanizacyjnym.
- Jeżeli ciśnienie w oponie nie wzrasta podczas działania kompresora, należy przestać pompować powietrze i skontaktować się z pomocą drogową lub centrum wulkanizacyjnym.
- Po skorzystaniu z awaryjnego zestawu naprawczego nie należy podczas jazdy przekraczać prędkości 80 km/h.
- Jeżeli odczuwalne są wibracje, samochód jest niestabilny i słyszalny jest hałas, należy natychmiast zatrzymać samochód i skontaktować się z pomocą drogową lub centrum wulkanizacyjnym.
- Tymczasowo uszczelniona opona musi zostać zmieniona najszybciej, jak to możliwe (maksymalny dystans do przejechania: 200 km).
- Zależnie od stanu opony należy wymienić tymczasowo uszczelnioną oponę na nową lub usunąć materiał uszczelniający, naprawić oponę i ponownie z niej korzystać.

USZCZELNIANIE PRZEBITEJ OPONY



W celu uszczelnienia przebitej opony należy postępować zgodnie z poniższymi instrukcjami:

1. Wyjmij awaryjny zestaw naprawczy z przestrzeni bagażowej.
2. Otwórz pokrywę zestawu naprawczego, odklej naklejkę dotyczącą maksymalnej dozwolonej prędkości i umieść ją na kierownicy.

! UWAGA

Naklejka informuje o tym, że jedna z opon została tymczasowo naprawiona. Po skorzystaniu z awaryjnego zestawu naprawczego nie należy podczas jazdy przekraczać prędkości 80 km/h.

! OSTRZEŻENIE

Przed skorzystaniem z zestawu naprawczego należy najpierw sprawdzić stan ściany bocznej opony. Jeżeli jest ona rozerwana, zniszczona lub uszkodzona, nie należy korzystać z zestawu naprawczego.

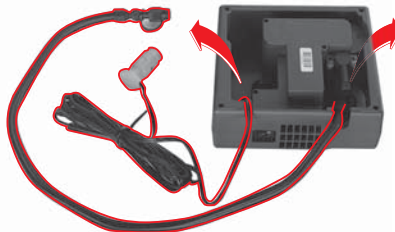

3. Wyjmij wąż i przewód zasilania z zestawu naprawczego.



4. Odkręć pomarańczową nakrętkę.



5. Zdejmij czerwoną nakrętkę butelki z uszczelniaczem.

! UWAGA

Nie zrywaj plomb butelki. Plomba zostaje zerwana podczas przykręcania butelki.



6. Wkręć butelkę w jej uchwyt.

! UWAGA

Uszczelniacz może podrażnić skórę. W przypadku kontaktu ze skórą należy zmyć uszczelniacz wodą z mydłem.



7. Odkręć kapturek zaworu powietrznego koła i całkowicie nakręć końcówkę węża kompresora na zawór.

! UWAGA

Upewnij się, że włącznik jest w położeniu 0.

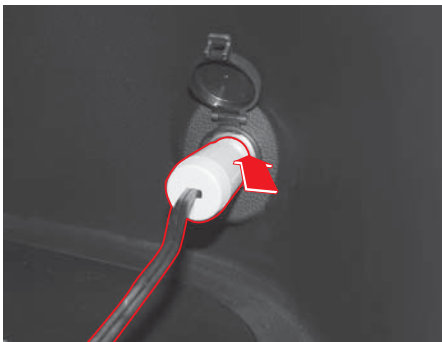

8. Podłącz przewód do gniazda zasilania w samochodzie.
9. Uruchom silnik.

⚠ OSTRZEŻENIE

Wdychanie spalin może zagrażać życiu. Nigdy nie pozostawiaj uruchomionego silnika w pomieszczeniach zamkniętych pozbawionych wystarczającej wentylacji.



10. Przełącz wyłącznik do położenia I. Kompresor zacznie pompować powietrze.
11. Napompuj oponę do 2,2 bar (32psi).



12. Wyłącz kompresor i odłącz przewód od gniazda zasilania.
13. Wyłącz silnik i odłącz wąż od zaworu powietrznego koła, a następnie załóż kapturek na zawór.

⚠ UWAGA

Ryzyko przegrzania. Kompresor nie może działać bez przerwy przez więcej niż 10 minut. Jeżeli niemożliwe jest osiągnięcie ciśnienia 2,6 bar w ciągu 10 minut, oznacza to, że naprawienie opony za pomocą tego zestawu naprawczego będzie niemożliwe.

⚠ OSTRZEŻENIE

Nie wolno stać obok opony podczas pracy kompresora. Jeżeli na oponie pojawią się nierówności lub pęknięcia należy natychmiast wyłączyć kompresor.

14. Najszybciej jak to możliwe przejeźdź ok. 3 km przy maksymalnej prędkości 80 km/h, aby uszczelniacz mógł uszczelnić oponę.

! UWAGA

- Butelka uszczelniacza oraz wąż muszą zostać wymienione po użyciu. Butelka uszczelniacza oraz wąż muszą zostać wymienione po użyciu.
- Wąż zatkany przez uszczelniacz należy wymienić na nowy.
- Aby uniknąć rozlewania się uszczelniacza należy pozostawić butelkę w uchwycie.

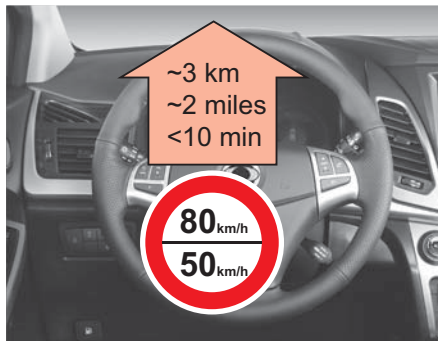

15. Zatrzymaj samochód w bezpiecznym miejscu i sprawdź ciśnienie za pomocą zestawu naprawczego.

! UWAGA

- Zaraz po skorzystaniu z awaryjnego zestawu naprawczego nie należy podczas jazdy przekraczać prędkości 80 km/h i nie jechać dłużej niż 10 minut.

! OSTRZEŻENIE

- Tymczasowo uszczelniona opona musi zostać zmieniona najszybciej, jak to możliwe (maksymalny dystans do przejechania: 200 km).

16. Odłóż zestaw naprawczy do przestrzeni bagażowej.

! OSTRZEŻENIE

Jeżeli ciśnienie spadnie poniżej 1,3 bara (19 psi) nie należy kontynuować jazdy. Wezwij pomoc drogową.

PRZYGOTOWANIE DO WYMIANY KOŁA



1. Włącz światła awaryjne i zatrzymaj samochód w bezpiecznym miejscu.

2. Ustaw dźwignię sterującą w położeniu „P” (skrzynia automatyczna) lub dźwignię zmiany biegów w położeniu „N” (skrzynia manualna) i zaciągnij hamulec parkingowy.



3. Poproś wszystkich pasażerów o opuszczenie samochodu i przejście w bezpieczne miejsce. Ustaw trójkąt ostrzegawczy za samochodem (w dzień: 100m, w nocy: 200m – na drogach szybkiego ruchu).



• Ustaw kliny pod kołem tylnym i przednim, po przekątnej, po stronie przeciwnej do zmieniającego koła.

WYJMOWANIE (DOJAZDOWEGO) KOŁA ZAPASOWEGO



Otwórz pokrywę w przestrzeni bagażowej i wyjmij (dojazdowe) koło zapasowe.

OSTRZEŻENIE

Dojazdowe koło zapasowe może być założone wyłącznie w sytuacjach awaryjnych. Nigdy nie należy używać go do normalnej jazdy. Po założeniu opony zapasowej na koło udaj się do ASO SsangYong w celu wymienia go na normalne koło z nową oponą.

UWAGA

- Po umieszczeniu (dojazdowej) opony zapasowej z powrotem w schowku przymocuj ją pewnie do uchwytu.
- Nie dopuszczaj do uderzania w samochód podniesiony na podnośniku. W przeciwnym razie samochód może stoczyć się z podnośnika i spowodować obrażenia.
- Wyjmując dojazdowe koło zapasowe należy zachować ostrożność, aby nie uszkodzić nadwozia samochodu

WYMIANA (DOJAZDOWEGO) KOŁA ZAPASOWEGO



1. Poluzuj nakrętki kół, obracając je kluczem do kół o jeden lub dwa obroty przeciwnie do ruchu wskazówek zegara.

OSTRZEŻENIE

- Podczas wymiany koła hamulec parkingowy musi być zawsze zaciągnięty.
- Ustaw kliny pod kołem tylnym i przednim, po przekątnej, po stronie przeciwnej do zmienianego koła.
- Nie zdejmuj jeszcze nakrętek mocujących koło. Bez nakrętek koło mogłoby przewrócić się. Nie podparty samochód przewróciłby się na osobę zmieniającą koła i spowodował poważne obrażenia.

UWAGA

Zakładając kołpak upewnij się, że jest on całkowicie i pewnie umocowany na swoim miejscu.



2. Podnośnik należy umieszczać bezpośrednio pod wskazanymi punktami podparcia tak, aby głowica podnośnika miała kontakt z podwoziem dokładnie w tych punktach.

OSTRZEŻENIE

- Podnośnika należy jeśli to tylko możliwe używać na twardym podłożu.
- Zaleca się podłożenie klinów pod koła pojazdu, a wewnątrz podnoszonego na podnośniku pojazdu nie powinna znajdować się żadna osoba.
- Pod podniesionym na podnośniku pojazdem nie wolno umieszczać żadnych części ciała.
- Nie wolno podnosić ładunku o masie ponad 1000 kg za pomocą podnośnika.

<Punkty podstawiania podnośnika>

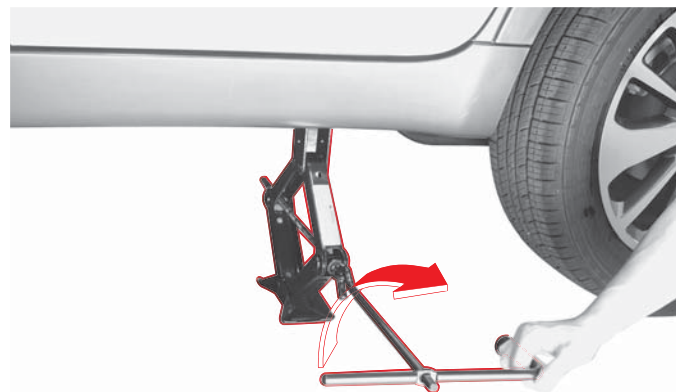
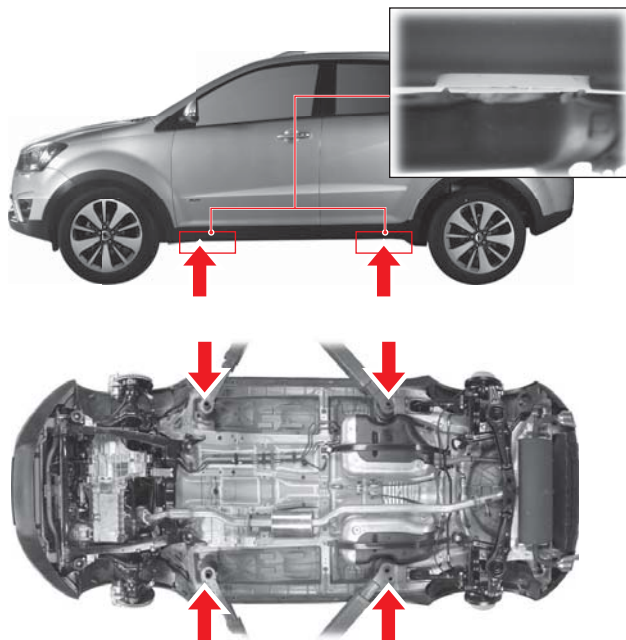

3. Połącz podnośnik, klucz do nakrętek kół oraz korbę podnośnika w sposób pokazany na rysunku. Podnieś samochód obracając przedłużoną korbą w kierunku zgodnym z ruchem wskazówek zegara aż do momentu, gdy opona znajdzie się nad ziemią.
4. Jeżeli samochód stoi stabilnie, można odkręcić ręką nakrętki koła. Zdejmij wszystkie nakrętki koła.

UWAGA

Należy upewnić się, że głowica podnośnika podpira samochód dokładnie w miejscu oznaczonym na rysunku, po stronie przebitej opony.



5. Zdejmij koło i umieść je pod podwoziem. Zminimalizuje to skutki ewentualnego zsunięcia się samochodu z podnośnika.
6. Następnie załóż koło zapasowe i dokręć ręką jego nakrętki, aby unieruchomić koło na piaście.

⚠ OSTRZEŻENIE

Unieruchomienie koła zapasowego przez dokręcenie nakrętek zapobiegnie przekrzywieniu się koła na piaście w momencie oparcia się koła o podłoże.



7. Wyjmij zdjęte koło spod podwozia i opuść samochód obracając korbą podnośnika przeciwnie do ruchu wskazówek zegara, do momentu oparcia się założonego koła o podłoże. Wyjmij podnośnik.

⚠ OSTRZEŻENIE

Nie używaj nadmiernej siły podczas dokręcania nakrętek koła, kiedy samochód stoi na podnośniku. W przeciwnym razie samochód może stoczyć się z podnośnika i spowodować obrażenia.

8. Dokręć nakrętki kół po przekątnej, w kolejności pokazanej na ilustracji. Dokręcaj nakrętki stopniowo po kilka obrotów.
9. Po dokręceniu założonego koła umieść koło z uszkodzoną oponą w przedziale bagażowym. Umieść podnośniki i pozostałe narzędzia we właściwych schowkach.

ŚRODKI OSTROŻNOŚCI PRZY KORZYSTANIU Z KOŁA DOJAZDOWEGO

Dojazdowe koło zapasowe

Dojazdowe koło zapasowe jest mniejsze niż normalne i może być używane wyłącznie w sytuacjach awaryjnych. Po założeniu opony zapasowej na koło jedź powoli i udaj się do ASO SsangYong w celu wymiany go na normalne koło z nową oponą.



Nie należy dokręcać nakrętek kół z nadmierną siłą, ponieważ może dojść do ich uszkodzenia. Dokręcając nakrętki kół, nie naciskaj na klucz stopą ani nie przedłużaj jego ramienia.

UWAGA

Po wymianie koła i przejechaniu około 1000km, należy dokręcić nakrętki kół.

- Moment dokręcania nakrętek kół: 120 ~ 140 Nm

OSTRZEŻENIE

- Jeżeli założone jest awaryjne koło zapasowe, nie przekraczaj prędkości 60km/h.
- Dojazdowe koło zapasowe może być założone wyłącznie w sytuacjach awaryjnych. Nigdy nie należy używać go do normalnej jazdy. Po założeniu dojazdowego koła zapasowego należy udać się do autoryzowanej stacji obsługi lub wyspecjalizowanego punktu w celu wymiany na normalne koło z nową oponą
- Nieprawidłowo dokręcone nakrętki koła mogą być przyczyną poluzowania a nawet odpadnięcia koła, jak również nieprawidłowego funkcjonowania układu kierowniczego i hamulcowego. Może to doprowadzić do wypadku. Zawsze dokręcaj nakrętki kół w zalecany sposób. Jeżeli nakrętka koła jest luźna, może dojść do urwania się koła, a w konsekwencji do wypadku i odniesienia śmiertelnych obrażeń.
- Jazda na oponach różnego rodzaju założonych jednocześnie na poszczególnych kołach może być przyczyną utraty panowania nad samochodem. Opony na wszystkich kołach muszą być zawsze tego samego rodzaju i rozmiaru, i pochodzić od jednego producenta.



UWAGI DOTYCZĄCE WYMIANY KOŁA

► Przed przystąpieniem do wymiany koła

- Włącz światła awaryjne i zaparkować samochód w bezpiecznym miejscu z dala od ruchu drogowego. Zaparkuj na twardym, poziomym podłożu.
- Przed przystąpieniem do wymiany koła. Nigdy nie wkładaj żadnej części ciała pod samochód stojący na podnośniku. Kiedy samochód stoi na podnośniku nigdy nie uruchamiaj silnika, ani nie popychaj samochodu.
- Poproś wszystkich pasażerów o opuszczenie samochodu i przejście w bezpieczne miejsce z dala od ruchu drogowego.

► Podczas wymiany koła

- Dokręć nakrętki kół po przekątnej, w kolejności pokazanej na ilustracji. Dokręcaj nakrętki stopniowo po kilka obrotów.
- Nigdy nie nakładaj oleju ani smaru na nakrętki kół ani śruby piasty, ponieważ spowoduje to ich dokręcenie z nadmierną siłą.

► Po wymianie koła

- Sprawdź, napraw i ponownie załóż zdjęte koło standardowe w najbliższym ASO SsangYong lub wyspecjalizowanym warsztacie oponiarskim.
- Bezpiecznie umocuj koło zapasowe we wsporniku. Umieszczając koło we wsporniku upewnij się, że jego zewnętrzna powierzchnia (strona z nakrętkami) skierowana jest do dołu. Sprawdź, czy koło zapasowe jest pewnie umocowane we wsporniku i nie ma żadnych luzów. Przed rozpoczęciem jazdy sprawdź, czy nakrętki są prawidłowo dokręcone i czy ciśnienie w oponie koła zapasowego jest właściwe.
- Napraw lub wymień wadliwą oponę. Przechowuj koło zapasowe w odpowiednim miejscu.
- Przed jazdą upewnij się, że nakrętki zostały odpowiednio przykręcone a ciśnienie w oponie jest prawidłowe.
- Jeżeli samochód wyposażony jest w TPMS po wymianie koła na zapasowe lampka ostrzegawcza tego systemu zapali się a sam system nie będzie wskazywać ciśnienia w oponach.

PRZEGRZEWANIE SIĘ SILNIKA



Standard



Supervision

Lampka ostrzegawcza temperatury silnika



Wskaźnik temperatury płynu chłodzącego

Jeżeli silnik się przegrzewa, z komory silnika może wydobywać się para lub rozpylony płyn chłodzący. Wskazówka wskaźnika temperatury płynu chłodzącego może również dojść do pola 'H'. Jeżeli tak się stanie, zaświeci się lampka ostrzegawcza przegrzania silnika i rozlegnie się sygnał ostrzegawczy. Należy natychmiast zatrzymać samochód w bezpiecznym miejscu.



Objawy:

- Miga lampka ostrzegawcza przegrzewania silnika (nadawany jest dźwięk ostrzegawczy)
- Wskaźnik wskazuje temperaturę wyższą od normalnej (lub jest na czerwonym polu).
- Z komory silnika wydobywa się para lub rozpylony płyn chłodzący.
- Moc silnika jest mniejsza.

1. Zaparkuj samochód w bezpiecznym miejscu z dala od ruchu drogowego. Zaparkuj na twardym, poziomym podłożu. Zaciągnij hamulec parkingowy i ustaw dźwignię sterującą w położeniu P (automatyczna skrzynia biegów) lub dźwignię zmiany biegów skrzyni manualnej w położeniu N (luz).
2. Jeżeli włączone są klimatyzacja lub ogrzewanie, wyłącz je. Ostrożnie otwórz pokrywę komory silnika i pozostaw silnik pracujący na wolnych obrotach do ostygnięcia.
Jeżeli spod pokrywy komory silnika wydobywa się para, natychmiast wyłącz silnik.
3. Jeżeli nie widać pary, otwórz pokrywę komory silnika i pozwól silnikowi pracować na wolnych obrotach.
4. Jeżeli lampka wskaźnika temperatury silnika nie powraca do wskazania normalnej temperatury, wyłącz silnik i odczekaj do jego ostygnięcia.
5. Sprawdź poziom płynu chłodzącego w zbiorniku wyrównawczym. Jeżeli poziom jest zbyt niski, sprawdź, czy nie ma wycieku płynu z przewodów chłodnicy i ich połączeń.
6. Jeżeli to konieczne, dolej płynu chłodzącego do zbiornika wyrównawczego.
7. Jeżeli to konieczne, po ostygnięciu silnika przykryj korek zbiornika wyrównawczego ścierką i odkręć go stopniowo w celu zredukowania ciśnienia w układzie. Po całkowitym zredukowaniu ciśnienia, odkręć korek i uzupełnij płyn chłodzący. Następnie zakręć korek.
8. Jeżeli poziom płynu chłodzącego jest właściwy, należy udać się do dealera lub ASO SsangYong w celu sprawdzenia układu chłodzącego.

UWAGA

- Jeżeli silnik przegrzewa się z powodu niskiego poziomu płynu chłodzącego, natychmiast go wyłącz i poczekaj aż ostygnie.
- Jeżeli trzeba odkręcić korek zbiornika wyrównawczego płynu chłodzącego, to należy zrobić to po wyłączeniu i ostygnięciu silnika.
- Gorący płyn chłodzący i para mogą zostać wyrzucone pod ciśnieniem z rozszczelnionego układu i spowodować poważne obrażenia. Nigdy nie należy odkręcać korka zbiornika wyrównawczego płynu chłodzącego, kiedy chłodnica i silnik są rozgrzane.
- Gwałtowne dolanie zimnej wody (płynu chłodzącego), kiedy silnik jest jeszcze rozgrzany może doprowadzić do jego uszkodzenia.
- Stosuj wyłącznie płyn chłodzący (koncentrat niezamarzający) zalecany przez SsangYong.
- Jeżeli problem nie ustępuje, należy udać się do dealera lub ASO SsangYong w celu sprawdzenia układu chłodzącego.

OSTRZEŻENIE

- Należy bardzo ostrożnie podnosić maskę aby uniknąć poparzenia.
- Gorący płyn chłodzący i para mogą zostać wyrzucone pod ciśnieniem z rozszczelnionego układu i spowodować poważne obrażenia. Nigdy nie należy odkręcać korka zbiornika wyrównawczego płynu chłodzącego, kiedy chłodnica i silnik są rozgrzane.
- Należy zachować wyjątkową ostrożność aby nie dotknąć części będących w ruchu podczas pracy silnika, takich jak pasek klinowy.

LAMPKA OSTRZEGAWCZA SEPARATORA WODY I SPRAWDZENIA STANU SILNIKA

Lampka ostrzegawcza separatora wody (silnik Diesla)

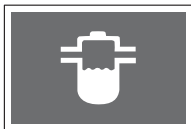

Jeżeli poziom wody w separatorze wody w filtrze paliwa przekroczy pewien poziom, ta lampka ostrzegawcza zapali się i zostanie wyemitowane ostrzeżenie dźwiękowe. Spadnie również siła napędowa samochodu. Jeżeli lampka ostrzegawcza zapala się podczas jazdy, należy udać się do dealera lub ASO SsangYong w celu sprawdzenia systemu.

UWAGA

- Jeżeli po zapaleniu się lampki ostrzegawczej jazda będzie kontynuowana, układ paliwowy silnika może zostać poważnie uszkodzony. Konieczne jest bezzwłoczne usunięcie wody.
- Używanie paliwa niskiej jakości może doprowadzić do poważnych uszkodzeń silnika spowodowanych przez wodę i zanieczyszczenia w paliwie. Nigdy nie należy używać paliwa niskiej jakości.

Lampka ostrzegawcza kontroli stanu silnika



Jeżeli ta lampka nie gaśnie lub zapala się podczas jazdy, oznacza to, że niektóre elementy sterujące silnika, w tym czujniki i inne urządzenia nie działają prawidłowo. W takim przypadku udaj się do dealera lub ASO SsangYong w celu sprawdzenia układu ładowania.

UWAGA

Przy zapalanej kontrolce silnik może mieć ograniczoną moc lub może się wyłączyć.

Warunki działania pompy zastrzykowej

1. Po zużyciu całego paliwa
2. Po usunięciu wody z filtra paliwa
3. Po wymianie filtra paliwa

W takich okolicznościach należy pompować paliwo do momentu napełnienia pompy zastrzykowej. Następnie uruchomić silnik.

UWAGA

- Po wymianie filtra paliwa lub usunięciu wody należy napełnić pompę zastrzykową do momentu wypłynięcia niewielkiej ilości paliwa
- W przeciwnym wypadku do przewodów paliwowych może dostać się powietrze. Może ono poważnie uszkodzić system paliwowy.

OBSŁUGA POMPY ZASTRZYKOWEJ

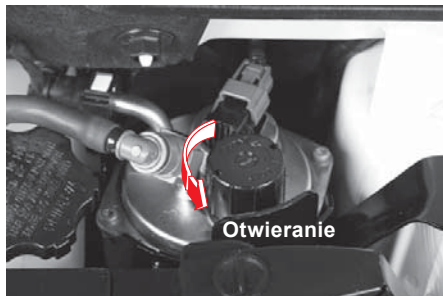

1. Przekręć pokrętło pompy w kierunku przeciwnym do ruchu wskazówek zegara (Kierunek otwarcia)

UWAGA

Pokrętło jest mocno zakręcone. Przy odkręcaniu i dokręcaniu należy użyć kombinerek.

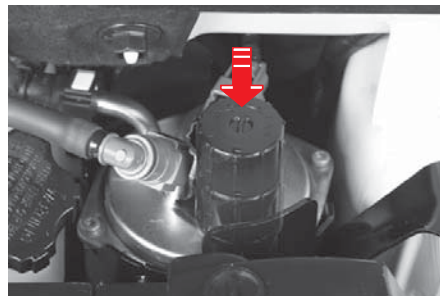

2. Naciskaj i zwalnij pompkę do momentu wypłynięcia paliwa.

UWAGA

Nie dopuść do kontaktu paliwa z filtra paliwa z oczami.

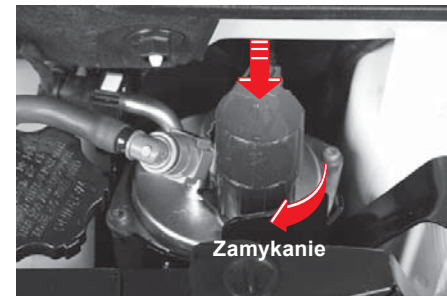

3. Wciśnij pokrętło pompy i obróć je zgodnie z ruchem wskazówek zegara (kierunek zamknięcia).
4. Zamknij pokrywę silnika i uruchom silnik.

HOLOWANIE NIESPRAWNEGO SAMOCHODU

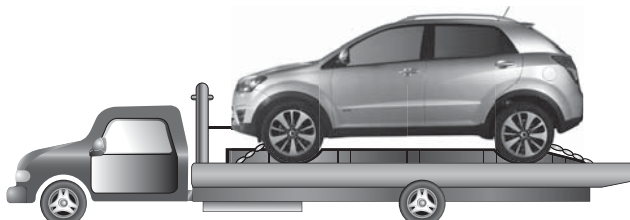

Wózek transportowy

Najlepszym sposobem transportu unieruchomionego samochodu do warsztatu jest umieszczenie go na lawecie. Nie ma wtedy ryzyka dalszego uszkodzenia samochodu.

Samochód w napędzie na 4 koła (AWD): Samochód musi być holowany tak, aby wszystkie koła były uniesione nad nawierzchnią, np. na lawecie lub wózku transportowym.

OSTRZEŻENIE

- Samochody z napędem AWD nie mogą być holowane z kołami na podłożu. Może to spowodować poważne uszkodzenia skrzyni biegów z zintegrowanym mechanizmem różnicowym i napędu AWD.
- Jeżeli samochód ugrząździ w błocie lub piasku, to można go wyholować korzystając z jego uchwytów holowniczych. Jeżeli jednak obciążenie uchwytów jest zbyt duże, to możliwe jest uszkodzenie uchwytu holowniczego, liny lub łańcucha, co może doprowadzić do poważnych obrażeń lub uszkodzenia samochodu.
- Aby uniknąć uszkodzenia samochodu konieczne jest przestrzeganie procedur prawidłowego podnoszenia i holowania. Jeżeli konieczne jest skorzystanie z usług holowania należy skontaktować się z dealerem lub ASO SsangYong.

OSTRZEŻENIE

Nigdy nie holuj tego samochodu z przednimi kołami na podłożu. Może to poważnie uszkodzić układ napędowy samochodu.

UWAGA

- Aby zapobiec uszkodzeniom zderzaków i podwozia do transportu pojazdu korzystaj wyłącznie z lawety lub wózka transportowego.
- Należy uważać, aby podczas holowania nie uszkodzić zderzaka ani innych komponentów.

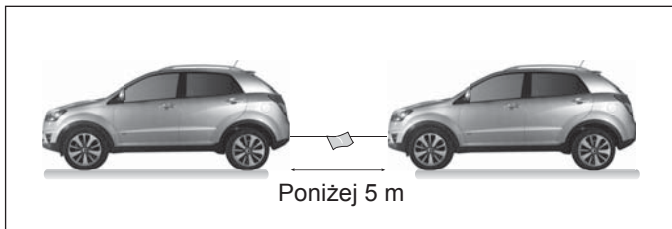

- Podczas holowania samochodu z użyciem linki holowniczej zawsze stosuj się do lokalnych przepisów ruchu drogowego, a ponadto:
 1. Bezpiecznie umocuj zaczepy linki holowniczej do uchwytów holowniczych. Umocuj linkę holowniczą jak najmocniej do zaczepów holowniczych obu samochodów.
 2. Aby linka holownicza była dobrze widoczna, przywiąż na jej środku żółtą lub czerwoną szmatkę.
 3. Ustaw dźwignię zmiany biegów w pozycji neutralnej i zwolnij hamulec parkingowy.
 4. W samochodzie holowanym umieść trójkąt ostrzegawczy z tyłu po lewej stronie, a w warunkach słabej widoczności włącz światła awaryjne.
 5. Zachowaj stałą odległość pomiędzy pojazdem ciągnącym a holowanym. W samochodzie holowanym będzie trzeba mocniej naciskać na pedał hamulca.
 6. Ustaw włącznik zapłonu w położeniu ON.
 7. Całkowita długość zestawu od przodu samochodu ciągnącego do końca samochodu holowanego wraz z linką nie może przekraczać 25 metrów. Samochód można holować maksymalnie na odcinku 25 km z prędkością 5 km/h. Długość linki nie powinna przekraczać 5m.

Lokalizacja uchwytów holowniczych



Tylny uchwyt holowniczy

Przedni uchwyt holowniczy

OSTRZEŻENIE

- Uchwyt holowniczy służy wyłącznie do holowania awaryjnego lub holowania na krótkich dystansach. Nie należy używać go bez przerwy. Nieprawidłowe używanie może mieć poważne konsekwencje.
- Podczas holowania należy zachować specjalne środki ostrożności. Unikać gwałtownego ruszania lub brawurowej jazdy, ponieważ może to przeciążyć uchwyt holowniczy, linkę lub łańcuch. Aby uniknąć uszkodzeń nie naprężać luźnej linki holowniczej lub łańcucha zbyt gwałtownie.
- Jeżeli konieczne jest użycie uchwytu holowniczego gdy samochód nie może samodzielnie wyjechać ze śniegu, błota lub piachu, lub z powodu słabej przyczepności, należy upewnić się, że na uchwyt nie będzie działać nadmierna siła. W przeciwnym razie uchwyt i linka lub łańcuch holowniczy mogą zostać uszkodzone, co może spowodować obrażenia ciała lub uszkodzenie samochodu. Aby upewnić się, że holowanie jest bezpieczne, należy skontaktować się z ASO SsangYong lub profesjonalną firmą świadczącą usługi holowania.

 **UWAGA**

- Jeżeli nie jest dostępna profesjonalna pomoc, za kierownicą samochodu holowanego powinien pozostać jego kierowca. Nigdy nie wolno holować samochodu, jeżeli instalacja elektryczna, układ kierowniczy lub hamulcowy nie działa poprawnie.
- Upewnij się, że na przedni lub tylny uchwyt holowniczy będzie działać wyłącznie siła w płaszczyźnie poziomej.
- Jeżeli na drodze występują strome podjazdy lub ostre zakręty, nie można holować samochodu w ten sposób.
- W celu wytracenia prędkości lub zatrzymania samochodu, należy naciskać mocniej na pedał hamulca, niż kiedy silnik jest uruchomiony.
- Jeżeli instalacja elektryczna w samochodzie działa poprawnie, włączaj światła awaryjne lub kierunkowskazy, zgodnie z włączanymi światłami samochodu holującego.
- Unikaj przeciążania samochodu podczas holowania i nie holuj samochodu cięższego od pojazdu ciągnącego.
- Ustaw włącznik zapłonu w położeniu ACC lub ON, aby kierownica pozostała odblokowana.

WYPADEK/POŻAR/DUŻE OPADY ŚNIEGU



WYPADEK

Włącz światła awaryjne. Jeżeli to możliwe, przestaw samochód w bezpieczne miejsce, aby zapobiec uderzeniu w niego przez inne pojazdy. Jeżeli są ranni, wezwij karetkę i policję.

POŻAR

Natychmiast zatrzymaj samochód w bezpiecznym miejscu. Wyłącz silnik. Zgaś ogień używając gaśnicy. Jeżeli ugaszenie pożaru nie jest możliwe, wezwij straż pożarną lub policję.

OSTRZEŻENIE

- W trakcie kolizji może dojść do wycieku paliwa z instalacji samochodu. Dlatego należy wyłączyć silnik i nie zbliżać się do samochodu z ogniem ani źródłami iskier.
- Jeżeli doszło do lekkich oparzeń skontaktuj się z lekarzem.

GAŚNICA

Gaśnica jest urządzeniem koniecznym do ugaszenia pożaru przed jego rozprzestrzenieniem się. Zakup gaśnicy jest zdecydowanie zalecany. Należy zapoznać się z korzystaniem z gaśnicy i mieć ją zawsze w pobliżu.

DUŻE OPADY ŚNIEGU

- Ogranicz prędkość samochodu na krętych drogach, stromych pochyłościach i mostach.
- Nie pozostawiaj samochodu na drodze, aby umożliwić pracę pługów odśnieżających. Jeżeli to konieczne, pozostaw numer kontaktowy w widocznym miejscu.
- Utrzymuj bezpieczną odległość od poprzedzającego samochodu i delikatnie korzystaj z hamulców.
- Usuń śnieg wokół samochodu, tak, aby rura wydechowa nie była zablokowana śniegiem.

Ten samochód jest przede wszystkim samochodem osobowym, dlatego jego właściwości jezdne, sterowność, skuteczność hamowania, trwałość i ekonomiczne spalanie ulegną pogorszeniu podczas holowania przyczepy.

Twoje bezpieczeństwo i przyjemność z jazdy uzależnione są od prawidłowego wykorzystania właściwego wyposażenia. Należy również unikać przeciążania oraz użytkowania samochodu w niewłaściwy sposób.

Maksymalna masa załadowanej przyczepy zależy od jej zamierzonego użycia oraz specjalnego wyposażenia zainstalowanego w tej przyczepie. Przed podjęciem próby holowania upewnij się, że Twój samochód posiada odpowiednie wyposażenie.

Dealer SsangYong może sprowadzić i zainstalować wyposażenie holownicze, którego będziesz potrzebować.

OBCIĄŻENIE PRZYCZEPY

Aby poprawnie załadować przyczepę trzeba wiedzieć, jak określić masę całkowitą przyczepy i obciążenie haka holowniczego. Masa całkowita przyczepy to masa przyczepy wraz z masą znajdującą się na niej ładunku.

Masę całkowitą przyczepy można zmierzyć umieszczając przyczepę na wadze samochodowej.

Obciążenie haka holowniczego to skierowana pionowo w dół siła wywierana na przegub kulowy haka holowniczego przez dyszel przyczepy, przy obu elementach ustawionych na normalnej wysokości do holowania. To obciążenie można zmierzyć przy użyciu wagi łazienkowej.

Masa obciążonej przyczepy (masa całkowita przyczepy) nigdy nie powinna przekraczać podanych wartości.

Dopuszczalne obciążenia przyczepy są prawidłowe dla różnego stopnia nachylenia nawierzchni od 6,8% do 12,6%, zależnie od zastosowanej mocy silnika.

Po podłączeniu przyczepy nie może dojść do przekroczenia dopuszczalnego obciążenia tylnej osi samochodu (obciążenie rośnie wraz z masą przewożonego ładunku oraz pasażerów).

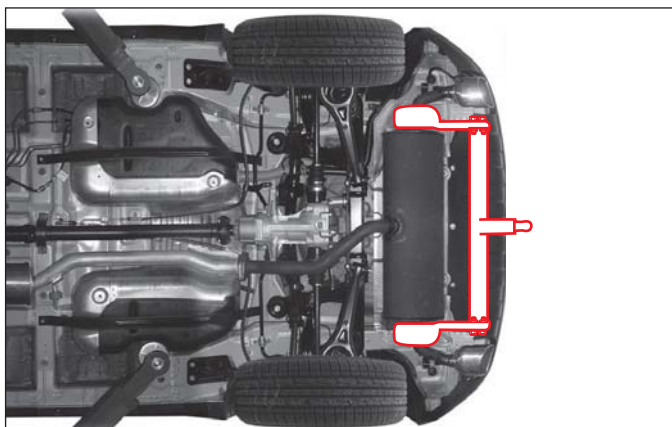
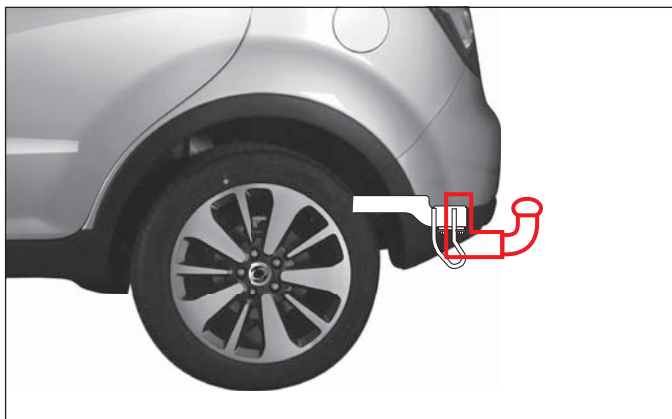

Obciążenia dopuszczalne

Typ przyczepty		Maksymalne obciążenie
Przyczepta z hamulcem	Silnik Diesla	2000 kg
	Silnik benzynowy	1500 kg
bez hamulca	Silnik Diesla	750 kg
	Silnik benzynowy	750 kg

PRZED HOLOWANIEM PRZYCZEPY

Ważne uwagi:

- Jeżeli nowym samochodem przejechano dotychczas mniej niż 800 km (500 mil), nie należy holować przyczep. Przez kolejne 800 km (500 mil) holowania przyczepty należy jechać z prędkością poniżej 80 km/h i nie ruszać przy pełnym otwarciu przepustnicy W przeciwnym razie możliwe jest uszkodzenie silnika i innych części z powodu dużych obciążeń.
- Należy zawsze jeździć z umiarkowaną prędkością (poniżej 100 km/h).
- Trzeba wziąć pod uwagę masę przyczepty.

MASA PRZYCZEPY

Aby samochód i przyczepa były bezpieczne, trzeba wziąć pod uwagę także inne czynniki oprócz maksymalnego dopuszczalnego obciążenia.

Bezpieczeństwo samochodu oraz przyczepy zależy od sposobu użytkowania przyczepy. Prędkość samochodu, wysokość n.p.m., obciążenie, temperatura na zewnątrz oraz częstotliwość korzystania z przyczepy także są bardzo istotne. Wszelkie elementy wyposażenia dodatkowego także mają wpływ na zachowanie samochodu.

PIONOWY NACISK NA HAK HOLOWNICZY

Pionowy nacisk na hak holowniczy wywierany przez dyszel przyczepy jest również bardzo ważny, ponieważ wpływa na całkowitą masę obciążonego samochodu. Masa ta obejmuje masę własną samochodu, ładunek w przyczepie oraz pasażerów w samochodzie. Oprócz tego należy jeszcze dodać nacisk na hak holowniczy, ponieważ cały ten ciężar spoczywać będzie na samochodzie.

Nacisk na hak holowniczy wywierany przez dyszel przyczepy powinien wynosić maksymalnie 4% całkowitej masy przyczepy z ładunkiem. Dla zapewnienia prawidłowego rozkładu mas, po załadunku przyczepy konieczne jest osobne zważenie przyczepy oraz sprawdzenie nacisku na hak holowniczy. Jeżeli masy są nieprawidłowe, należy wyjąć część ładunku z przyczepy.



UWAGA

- Ładunek w przyczepie należy rozmieścić tak, aby większa masa znajdowała się z przodu, a nie z tyłu. (Zalecenie - Przód: ok. 60%, Tył: ok. 40%)
- Nigdy nie przekraczaj maksymalnej dopuszczalnej masy przyczepy lub ładunku. Nieprawidłowe obciążenie może uszkodzić samochód. Może również spowodować obrażenia ciała. Przed rozpoczęciem jazdy należy sprawdzić masę oraz obciążenie na wadze komercyjnej lub punkcie inspekcji ruchu drogowego wyposażonym w wagę.
- Nieprawidłowo załadowana przyczepa może doprowadzić do utraty kontroli nad samochodem.

PRZYCZEPA Z HAMULCAMI

Jeżeli posiadasz przyczepę z hamulcami, przestrzegaj wszystkich zaleceń jej producenta. Nigdy nie modyfikuj układu hamulcowego samochodu.

OŚWIETLENIE PRZYCZEPY

Upewnij się, że Twoja przyczepa posiada oświetlenie zgodne z lokalnymi i krajowymi przepisami.

Przed rozpoczęciem jazdy zawsze sprawdzaj, czy wszystkie światła przyczepy działają prawidłowo.

OPONY

Przed rozpoczęciem holowania upewnij się, że wszystkie opony są napompowane do prawidłowego ciśnienia.

ŁAŃCUCHY ZABEZPIEZAJĄCE

Pryczepa powinna być zawsze połączona z samochodem łańcuchami zabezpieczającymi. Łańcuchy zabezpieczające należy skrzyżować pod dyszlem przyczepy, tak, aby nie mógł on spaść na podłoże, jeżeli dojdzie do rozdzielenia zaczepu przyczepy i haka holowniczego. Zakładając łańcuchy zabezpieczające należy stosować się do zaleceń producenta przyczepy. Zawsze należy pamiętać o pozostawieniu odpowiedniego luzu łańcucha umożliwiającego wykonanie pełnego skrętu z przyczepą. Nigdy nie dopuszczać do wleczenia łańcuchów zabezpieczających po podłożu.

PŁYN HAMULCOWY

Jeżeli samochód jest użytkowany w poniższych warunkach, to płyn hamulcowy należy wymieniać co 15 000 km (9000 miles).

- Często jeździsz z przyczepą.
- Jeździsz w terenie pofałdowanym lub górzystym.

PŁYN W AUTOMATYCZNEJ SKRZYNI BIEGÓW Z ZINTEGROWANYM MECHANIZMEM RÓŻNICOWYM

Jeżeli samochód jest często używany do jazdy z przyczepą, konieczna jest częstsza wymiana płynu w automatycznej skrzyni biegów.

JAZDA Z PRZYCZEPĄ - PORADY

Zachowanie samochodu podczas jazdy z przyczepą będzie inne niż podczas jazdy bez przyczepy.

- Dla bezpieczeństwa należy zachować poniższe środki ostrożności:
- Przećwicz skręcanie, hamowanie i cofanie z przyczepą przed rozpoczęciem jazdy z przyczepą w ruchu ulicznym.
- Jeżeli nie masz pewności czy zdołasz zapanować nad samochodem i przyczepą, nie rozpoczynaj jazdy z przyczepą w ruchu ulicznym.
- Przed rozpoczęciem jazdy upewnij się, że instalacja oświetleniowa przyczepy działa prawidłowo
- Nie przekraczaj prędkości 90 km/h.
- Przed zakręcaniem upewnij się, że masz dość miejsca. Nie wykonuj gwałtownych manewrów.
- Unikaj gwałtownego ruszania, przyspieszania oraz zatrzymywania się.
- Unikaj gwałtownych skrętów i zmian pasa ruchu.
- Podczas cofania zawsze skorzystaj z pomocy drugiej osoby.

- Pamiętaj, aby hamować z odpowiednim wyprzedzeniem.
- Droga hamowania z przyczepą jest znacznie dłuższa.
- Unikaj zbyt długiego lub częstego naciskania na pedał hamulca, ponieważ spowoduje to przegrzanie się hamulców i spadek ich skuteczności.
- Na czas parkowania zawsze ustawiaj kliny zarówno pod kołami samochodu jak i przyczepy. Zdecydowanie zaciągnij hamulec parkingowy.
- Parkowanie na stromych pochyłościach nie jest zalecane.
- Szczególnie odradzamy parkowanie samochodu na pochyłościach, kiedy podłączona jest przyczepa..
- Jeżeli stanie się coś nieprzewidzianego, np. zaczep przyczepy odłączy się od haka holowniczego, może dojść do obrażeń znajdujących się w pobliżu osób oraz do uszkodzenia samochodu i przyczepy.
- Jeżeli osoba wyjmująca kliny spod kół przyczepy znajduje się bezpośrednio za przyczepą, może ona odnieść obrażenia. W razie „puszczenia” hamulców lub ześlizgnięcia się zaczepu z haka holowniczego, przyczepa może się stoczyć w dół pochyłości. Należy upewnić się, że osoba wyjmująca kliny spod kół przyczepy stoi obok przyczepy, a nie za nią.
- Przestrzegaj instrukcji producenta przyczepy.

JAZDA W DÓŁ POCHYŁOŚCI

Przed rozpoczęciem zjazdu w dół długiej lub stromej pochyłości należy zwolnić i zredukować bieg. Jeżeli bieg nie zostanie zmieniony na niższy, będzie trzeba intensywnie używać hamulców, co spowoduje ich przegrzanie i spadek skuteczności.

Podczas długich podjazdów również zredukuj bieg i zwolnij do prędkości, która zminimalizuje ryzyko przegrzania się silnika i skrzyni biegów.

WSKAZÓWKA

- Podczas holowania przyczepy na stromej pochyłości (ponad 12% nachylenia) należy zwrócić szczególną uwagę na wskaźnik temperatury płynu chłodzącego, aby nie przegrzać silnika. eżeli wskaźnik dojdzie do litery H, zatrzymaj samochód w bezpiecznym miejscu i pozostaw silnik pracujący na biegu jałowym aż do ostygnięcia. Kiedy silnik ostygnie wystarczająco, można kontynuować jazdę.
- Aby uniknąć przegrzania silnika lub skrzyni biegów z zintegrowanym mechanizmem różnicowym, podczas podjazdu należy dopasować prędkość jazdy do masy przyczepy i nachylenia pochyłości.

PARKOWANIE NA POCHYŁOŚCI

Zdecydowanie odradzamy parkowanie samochodu na pochyłości, jeżeli podłączona jest przyczepa. Jeżeli zajdzie jakaś niepomyślna okoliczność, zestaw może zacząć się staczać. Może dojść do obrażeń znajdujących się w pobliżu osób oraz do uszkodzenia samochodu i przyczepy.

Jeżeli jednak zajdzie konieczność zaparkowania samochodu z przyczepą na pochyłości, należy to zrobić w następujący sposób:

1. Wciśnij pedał hamulca, ale nie przesuwaj jeszcze dźwigni sterującej automatycznej skrzyni biegów do położenia P, ani też nie włączać jeszcze biegu w skrzyni manualnej.
2. Poprosić kogoś o umieszczenie klinów pod kołami przyczepy.
3. Kiedy kliny będą już na miejscu zwolnij ostrożnie hamulec tak, aby ciężar przyczepy spoczął na klinach.
4. Ponownie wciśnij pedał hamulca. Teraz zaciągnij hamulec parkingowy, i przesunąć dźwignę automatycznej skrzyni biegów do położenia P, lub włącz bieg pierwszy lub wsteczny w skrzyni manualnej.
5. Zwolnij pedał hamulca.

ROZPOCZĘCIE JAZDY PO PARKOWANIU NA POCHYŁOŚCI

1. Wciśnij i przytrzymaj pedał hamulca na czas poniższych czynności:
 - Uruchoń silnik.
 - Włącz bieg do jazdy
 - Zwolnij hamulec parkingowy.
2. Powoli zwolnij pedał hamulca.
3. Rusz powoli do momentu odciążenia klinów blokujących koła przyczepy.
4. Zatrzymaj samochód i poproś kogoś o wyjęcie klinów spod kół przyczepy i schowanie ich we właściwym miejscu.

KONSERWACJA SAMOCHODU UŻYWANEGO DO JAZDY Z PRZYCZEPĄ

Jeżeli jeździsz z przyczepą, samochód będzie wymagał częstszego przeprowadzania prac serwisowych. Więcej informacji na ten temat znajduje się w Harmonogramie Przeglądów. Szczególnie duże znaczenie w razie holowania przyczepy ma olej silnikowy, klocki i tarcze hamulcowe oraz płyn do automatycznej skrzyni biegów. Wszystko to jest opisane w niniejszej instrukcji, a indeks pozwoli na szybkie znalezienie szukanej informacji. Jeżeli chcesz rozpocząć jazdę z przyczepą, dobrze jest uprzednio zapoznać się z tymi częściami instrukcji.

Należy okresowo sprawdzać, czy wszystkie śruby i nakrętki haka holowniczego są mocno dokręcone.

SPIS TREŚCI

- Codzienne czynności kontrolne 12-2
- Rozmieszczenie elementów w komorze silnika 12-3
- Olej silnikowy 12-5
- Płyn chłodzący 12-9
- Filtr powietrza 12-11
- Płyn do wspomagania układu kierowniczego* 12-13
- Filtr paliwa (Silnik Diesla) 12-14
- Filtr paliwa (Silnik benzynowy) 12-15
- Płyn hamulcowy i sprzęgłowy (manualna skrzynia biegów) 12-16
- Płyn do spryskiwaczy 12-17
- Akumulator 12-18
- Świece zapłonowe (Silnik benzynowy) 12-20
- Skrzynka bezpieczników i przekaźników 12-21
- Opony 12-23
- Wymiana piór wycieraczek 12-27
- Czynności wykonywane przez użytkownika 12-28
- Urządzenia ograniczające poziom emisji 12-29
- Planowane czynności serwisowe (UE) - silnik Diesla 12-30
- Planowane czynności serwisowe (ogólne) - silnik Diesla 12-33
- Planowane czynności serwisowe - silnik benzynowy 12-36

12

Serwisowanie i obsługa

1

2

3

4

5

6

7

8

9

10

11

12

13

14

CODZIENNE CZYNNOŚCI KONTROLNE

1

Na zewnątrz

2

3

4

5

6

7

8

9

10

11

12

13

14



Aby zapewnić bezpieczeństwo i niezawodność samochodu, przed rozpoczęciem każdej jazdy zaleca się przeprowadzić poniższe czynności.

1. Sprawdź, czy opony są prawidłowo napompowane i czy nie są zniszczone.
2. Sprawdź, czy nakrętki kół nie są luźne.
3. Sprawdź, czy światła działają prawidłowo.
4. Sprawdź, czy nie ma żadnego wycieku oleju, wody, paliwa ani innych płynów.

Wewnątrz



1. Sprawdź luzy kierownicy.
2. Sprawdź hamulec parkingowy.
3. Sprawdź działanie sygnału dźwiękowego, wycieraczek szyby przedniej i kierunkowskazów.
4. Sprawdź działanie zestawu wskaźników oraz lampek kontrolnych i ostrzegawczych.
5. Sprawdź poziom paliwa w zbiorniku.
6. Sprawdź prawidłowe ustawienie lusterek.
7. Sprawdź, czy zamki drzwi i podnośniki szyb działają prawidłowo.
8. Sprawdź skok jałowy, luz, wysokość i działanie pedału hamulca i sprzęgła.
9. Sprawdź stan pasów bezpieczeństwa.



UWAGA

W razie wątpliwości co do właściwości jezdnych i działania elementów samochodu, należy udać się do dealera lub ASO SsangYong w celu sprawdzenia samochodu.

ROZMIESZCZENIE ELEMENTÓW W KOMORZE SILNIKA

SILNIK DIESLA

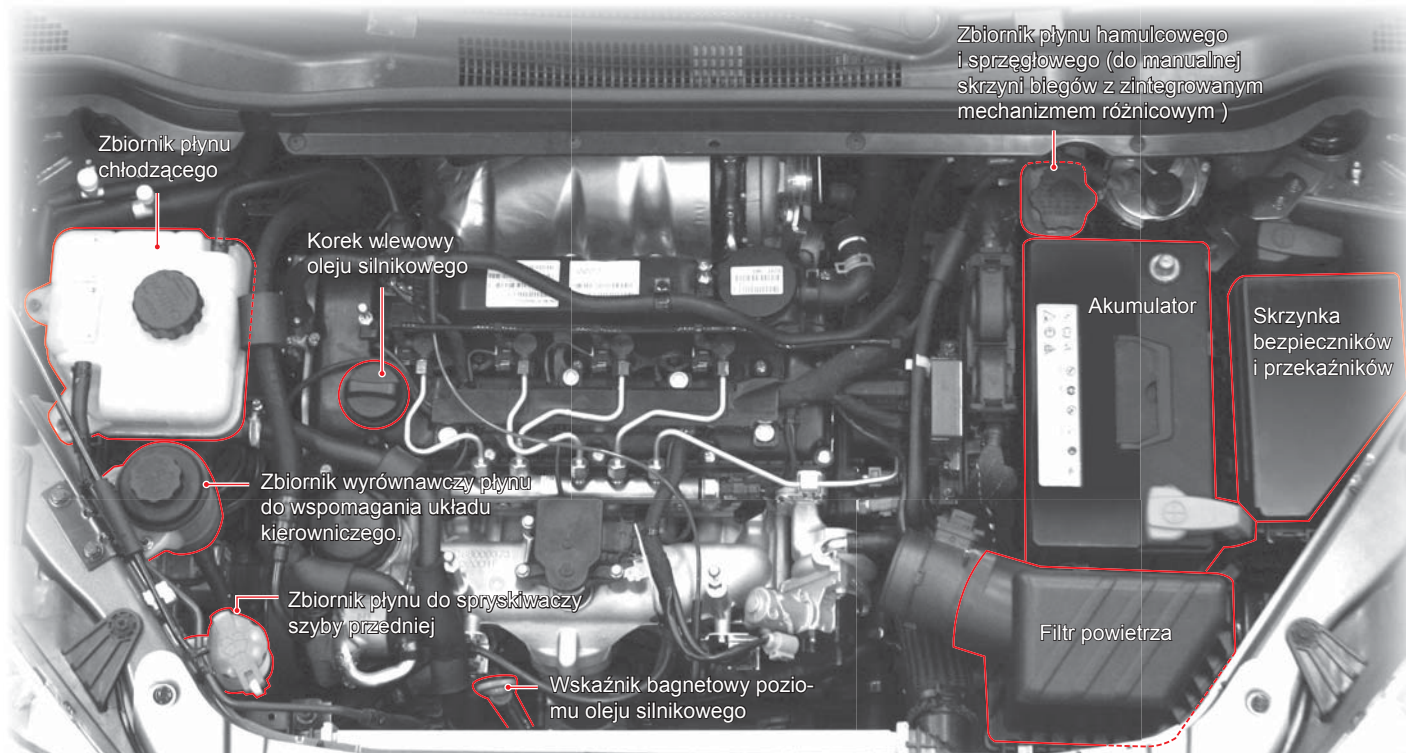

UWAGA

Nie należy wykonywać żadnych czynności w komorze silnika, kiedy silnik, chłodnica, kolektor wydechowy, tłumik lub katalizator jest gorący. Zawsze przed przeprowadzeniem jakichkolwiek czynności w komorze silnika, należy najpierw wyłączyć silnik i poczekać na jego ostygnięcie.

SILNIK BENZYNOWY

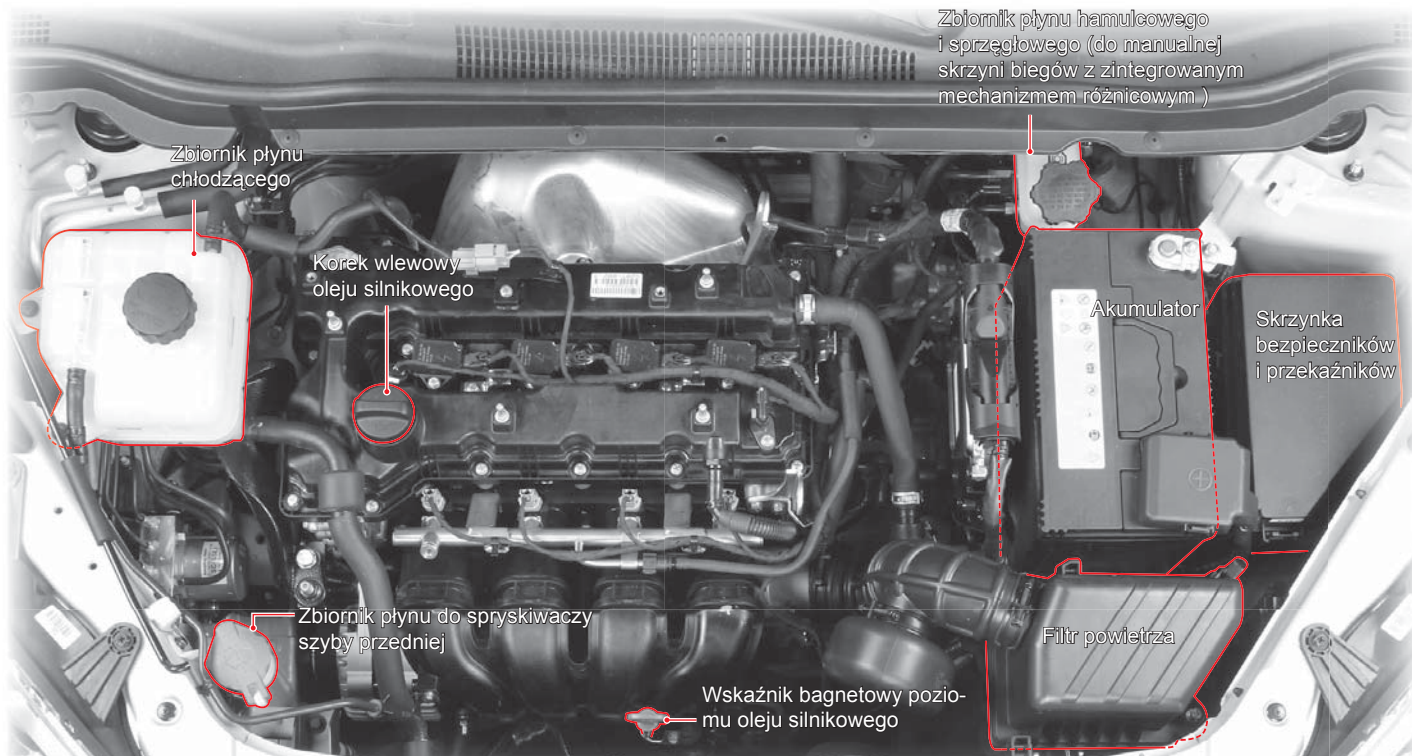

UWAGA

Nie należy wykonywać żadnych czynności w komorze silnika, kiedy silnik, chłodnica, kolektor wydechowy, tłumik lub katalizator jest gorący. Zawsze przed przeprowadzeniem jakichkolwiek czynności w komorze silnika, należy najpierw wyłączyć silnik i poczekać na jego ostygnięcie.

OLEJ SILNIKOWY

Silnik Wysokoprężny

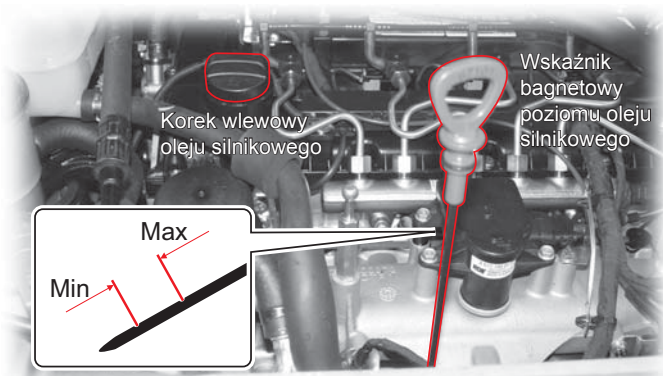

Silnik benzynowy

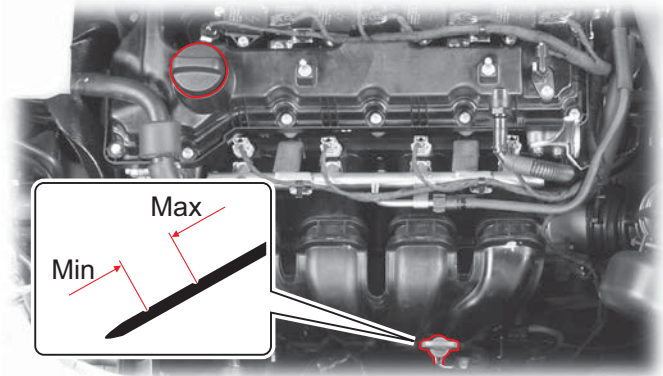

Sprawdzanie poziomu

Zaparkuj samochód na poziomym podłożu i zaciągnij hamulec parkingowy. Wyłącz silnik i odczekaj ponad 5 minut.

1. Wyjmij wskaźnik bagnetowy i wytrzyj go czystą ściereką. Włóż wskaźnik ponownie do oporu.
2. Wyjmij wskaźnik ponownie i sprawdź poziom oleju.
3. Poziom oleju powinien znajdować się pomiędzy znakami Max i Min widocznymi na wskaźniku. Poziom oleju powinien być uzupełniony zanim spadnie poniżej znaku Min.

Uzupełnianie

4. Jeżeli olej jest na poziomie znaku Min. odkręć korek wlewowy oleju na pokrywie głowicy silnika i dolej tego samego rodzaju oleju tak, aby jego poziom nie przekroczył znaku Max.
5. Po 5 minutach ponownie sprawdź poziom oleju.

! UWAGA

- Regularnie sprawdzaj poziom oleju silnikowego i, jeżeli to konieczne, dolewaj oryginalnego oleju silnikowego SsangYong.
- Wytrzyj wskaźnik bagnetowy czystą, niepyłącą ściereką, aby nie wprowadzić zanieczyszczeń do silnika.
- Poziom oleju nie powinien być wyższy niż górny znak na wskaźniku bagnetowym.
- Zużycie oleju jest wyższe w przypadku nowego silnika.

! OSTRZEŻENIE

Jazda samochodem ze zbyt niskim poziomem oleju może uszkodzić silnik. Upewnij się, że poziom oleju jest prawidłowy i uzupełnij go, jeśli jest to konieczne.

FUNKCJA OLEJU SILNIKOWEGO

Podstawową funkcją oleju silnikowego jest smarowanie i chłodzenie elementów wewnątrz silnika, co umożliwia prawidłową pracę silnika.

Zużycie oleju silnikowego

Zużycie oleju silnikowego zależy od jego lepkości i jakości oraz sposobu jazdy. Zużycie oleju będzie większe w następujących warunkach:

- Kiedy samochód jest nowy

Nowy silnik zazwyczaj zużywa więcej oleju, ponieważ tłoki, pierścienie tłokowe oraz ścianki cylindrów nie są jeszcze optymalnie dotarte.

Zużycie oleju: Maks. 0,5 litra na 1 000 km

Dlatego też kierowca powinien często sprawdzać poziom oleju i uzupełniać go, jeżeli jest to konieczne. Do osiągnięcia 5 000 km przebiegu całkowitego przez nowy samochód SYMC zaleca sprawdzanie oleju przy każdym tankowaniu lub po przejechaniu każdego dłuższego dystansu.

- Podczas jazdy na wysokich obrotach

Zastosowanie się do poniższych zaleceń w początkowym okresie użytkowania samochodu, zagwarantuje wygodę oraz wydajność i trwałość Twojego samochodu.

- Zastosowanie się do poniższych zaleceń w początkowym okresie użytkowania samochodu, zagwarantuje wygodę oraz wydajność i trwałość Twojego samochodu.
- Unikaj przeciążania silnika przez jeżdżenie na pełnych obrotach. Zachowaj szczególną ostrożność, jeżeli temperatura otoczenia podczas pierwszego 1000 km przebiegu spadnie poniżej 0°C.

- Nie podłączaj przyczepy przed osiągnięciem pierwszego 1 000 km przebiegu.

* Co to są trudne warunki jazdy?

- Jazda na wysokich obrotach lub z dużą prędkością
- Jazda z dużą prędkością przez dwie godziny bez przerwy
- Jazda po drogach wyboistych, zapylonych i błotnistych, jazda terenowa
- Jazda na obszarach, gdzie na drogi sypana jest sól lub inne substancje powodujące korozję
- Częsta jazda na krótkich dystansach
- Nadużywanie biegu jałowego podczas jazdy
- Jazda z dużym obciążeniem, np. z przyczepą

DBAŁOŚĆ O SILNIK

Aby silnik pozostał w dobrym stanie stosuj się do poniższych zaleceń:

- Często sprawdzaj poziom oleju, zwłaszcza podczas jazdy w trudnych warunkach, i uzupełniaj go, jeśli jest to konieczne. Zwiększ także częstotliwość wymiany oleju.
- W przypadku nowego silnika przez pierwsze 1000 km nie należy jeździć z dużą prędkością. Zachowaj szczególną ostrożność, gdy silnik jest zimny.
- Jeżeli silnik jest nowy, nie należy holować innych pojazdów ani przyczep przez pierwsze 1000 km.

TERMINY WYMIANY

- Filtr oleju silnikowego należy wymieniać na nowy wraz z wymianą oleju silnikowego.
- Używaj wyłącznie oleju silnikowego i filtra oleju zalecanego przez SsangYong. Olej silnikowy

Olej silnikowy

	Częstotliwość wymiany
EU	Wymieniaj olej silnikowy co 20 000 km lub 12 miesięcy (częściej, jeżeli samochód używany jest w trudnych warunkach)
Ogólnie	Wymieniaj olej silnikowy co 15000 km lub 12 miesięcy (częściej, jeżeli samochód używany jest w trudnych warunkach)

Silnik Benzynowy

Częstotliwość wymiany
Pierwsza wymiana: Wymieniaj olej silnikowy co 15 000 km lub 12 miesięcy (częściej, jeżeli samochód używany jest w trudnych warunkach)

Filtr oleju silnikowego

	Częstotliwość wymiany
Filtr oleju silnikowego	Tak samo jak w przypadku oleju silnikowego

RODZAJ I OBJĘTOŚĆ OLEJU SILNIKOWEGO

Rodzaj	Silnik Diesla	Klasa jakości: Oryginalny olej SsangYong (Total Quartz INEO ECS 5W 30, SKZIC SY 5W 30 lub zatwierdzony przez MB 229.51 SAE 5W30)
	Silnik benz.	Klasa jakości: Oryginalny olej SsangYong (z aprobatą MB 229.51 SAE 5W30)
Objętość	D2DTR	6.0L
	G20DF	4.5L

OSTRZEŻENIE

Używaj wyłącznie oleju silnikowego i filtra oleju zalecanego przez SsangYong. Zastosowanie niezalecanych materiałów eksploatacyjnych może spowodować uszkodzenie silnika.

OSTRZEŻENIA I ŚRODKI OSTROŻNOŚCI PODCZAS SPRAWDZANIA POZIOMU OLEJU

OSTRZEŻENIE

- Wytrzyj wskaźnik bagietowy czystą, niepyłącą ścierką, aby nie wprowadzić zanieczyszczeń do silnika.
- Używaj wyłącznie oleju silnikowego i filtra oleju zalecanego przez SsangYong.
- Poziom oleju nie powinien być wyższy niż górny znak na wskaźniku bagietowym.
- Zbyt niski lub zbyt wysoki poziom oleju silnikowego może być przyczyną uszkodzenia silnika.

UWAGA

Regularnie sprawdzaj poziom oleju silnikowego i, jeżeli to konieczne, dolewaj oryginalnego oleju silnikowego SsangYong.

KLASY LEPKOŚCI SAE

Klasy SAE (miara lepkości) oleju silnikowego należy dobrać odpowiednio do średniej temperatury w danej porze roku.

Stosowanie klas lepkości oleju SAE w całkowitej zgodności z temperaturami otoczenia oznaczałoby jednak konieczność częstej wymiany oleju silnikowego. Dlatego przedziały temperatur klas lepkości SAE należy traktować jako wartości orientacyjne, a w krótkich okresach temperatura może być niższa lub wyższa niż właściwa dla danej klasy lepkości oleju.

* Sprawdzanie rodzaju oleju silnikowego

Przykład:

0W, 5W, 10W, 15W, 20W, 25W **20, 30, 40, 50, 60**

Lepkość zimowego oleju (W: zimowy)

Lepkość letniego oleju

- W oznaczeniu klasy oleju, np. SAE 10W, liczba (w przykładzie: 10) odnosi się do lepkości w określonej temperaturze, a litera (tu: W) oznacza, że olej nadaje się do eksploatacji w warunkach zimowych.
- Wyższe wartości liczbowe w oznaczeniach olejów letnich oznaczają wyższą lepkość.

WSKAZÓWKA

W szczególnie zimnych lub gorących regionach zaleca się stosowanie oleju silnikowego według klas lepkości SAE odpowiednio do aktualnej temperatury otoczenia.

Silnik

Lepkość oleju należy dobrać do średniej temperatury otoczenia. Jeżeli wahania temperatury są krótkoterminowe, nie należy zmieniać oleju.

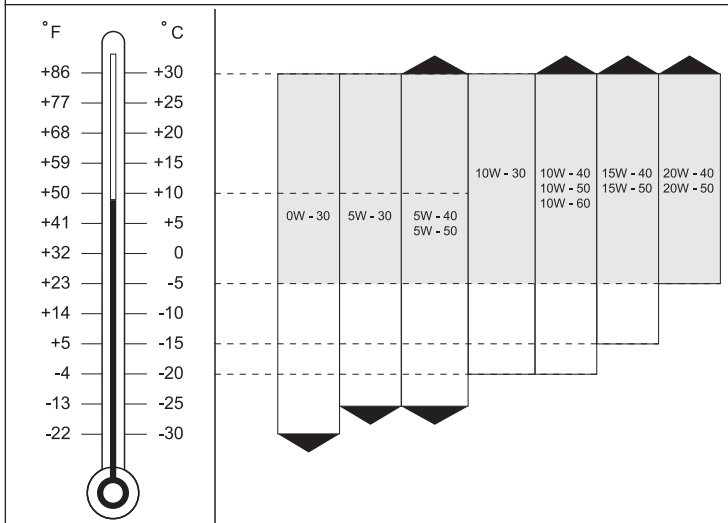

PŁYN CHŁODZĄCY

Silnik Wysokoprężny

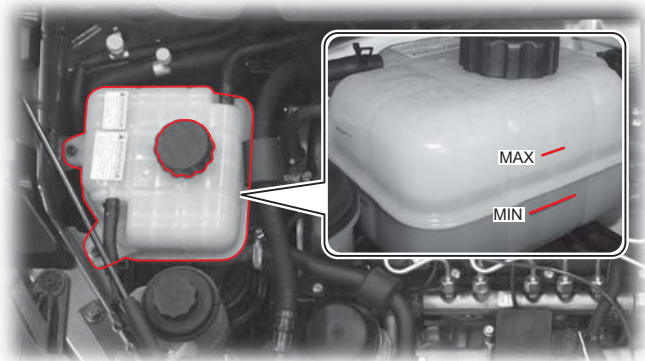

Silnik benzynowy

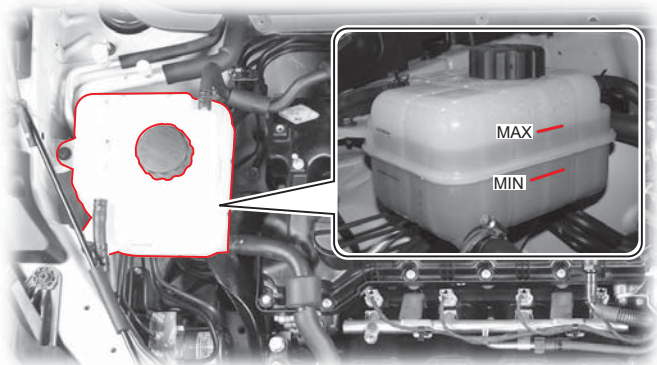

Sprawdzanie poziomu

Zaparkuj samochód na poziomym podłożu i zaciągnij hamulec parkingowy. Wyłącz silnik i odczekaj do jego ostygnięcia.

1. Poziom płynu chłodzącego powinien znajdować się pomiędzy znakami MIN i MAX na zbiorniku wyrównawczym.
2. Sprawdź poziom płynu chłodzącego. Jeżeli poziom znajduje się poniżej znaku MIN, należy niezwłocznie dolać płynu.

Częstotliwość wymiany

Wymiana: Co pięć lat lub co 200 000 km.

Silnik Diesla(D20DTF)	≈ 8.5L	Oryginalny płyn chłodzący SsangYong Płyn niezamarzający SYC-1025, Stosunek płynu niezamarzającego do wody = 50:50Z DODATKIEM KWASÓW ORGANICZNYCH, KOLOR:NIEBIESKI
Silnik benzynowy (G20DF)	≈ 8.5L	

- Sprawdzenie: Codzienne przed rozpoczęciem jazdy
- Uzupelnianie: Uzupelniaj stosownie do potrzeby

Uzupełnianie

Stosuj wyłącznie miękką wodę zmieszaną z zalecanym środkiem niezamarzającym w stosunku 1:1.

1. Powoli otwórz korek zbiornika wyrównawczego płynu chłodzącego przy zimnym silniku. Może być słyszalny charakterystyczny syk.
2. Kiedy syk ustanie, można zdjąć korek ze zbiornika wyrównawczego.
3. Dolej do zbiornika wodę zmieszaną z zalecanym środkiem niezamarzającym w stosunku 1:1.
4. Jeżeli nie wystąpią nadzwyczajne objawy, można zakręcić korek zbiornika wyrównawczego płynu chłodzącego.

UWAGA

Nie dopuść do rozlania płynu chłodzącego na lakierowane powierzchnie samochodu.

OSTRZEŻENIE

Jeżeli poziom płynu chłodzącego jest zbyt niski, może dojść do przegrzania silnika. Jeżeli wskaźnik temperatury płynu chłodzącego w zestawie wskaźników wskazuje zbyt wysoką temperaturę należy natychmiast sprawdzić poziom płynu chłodzącego. Stosuj wyłącznie płyn chłodzący i środek niezamarzający zalecany przez SsangYong. Zastosowanie innych rodzajów płynu chłodzącego i środka niezamarzającego do uzupełnienia płynu chłodzącego może spowodować niepożądaną reakcję chemiczną i zablokowanie przepływu płynu chłodzącego. Może to spowodować przegrzanie silnika lub zapalenie się produktów reakcji chemicznej w jego wnętrzu.

UWAGA

- Gorący płyn chłodzący i para mogą zostać wyrzucone pod ciśnieniem z rozszczelnionego układu i spowodować poważne obrażenia. Nigdy nie należy odkręcać korka zbiornika wyrównawczego płynu chłodzącego, kiedy chłodnica i silnik są rozgrzane.
- Stosuj wyłącznie płyn chłodzący i środek niezamarzający zalecany przez SsangYong.

FILTR POWIETRZA

Silnik Wysokoprężny

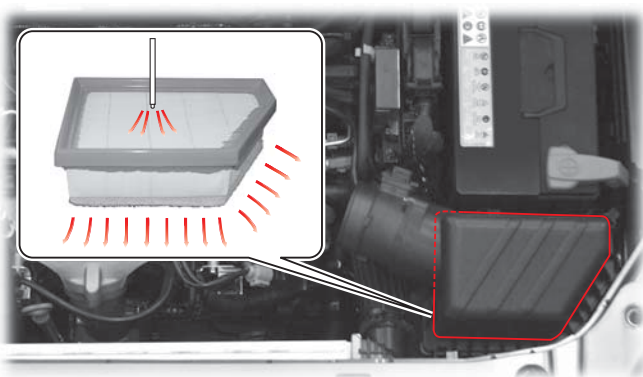

Silnik benzynowy

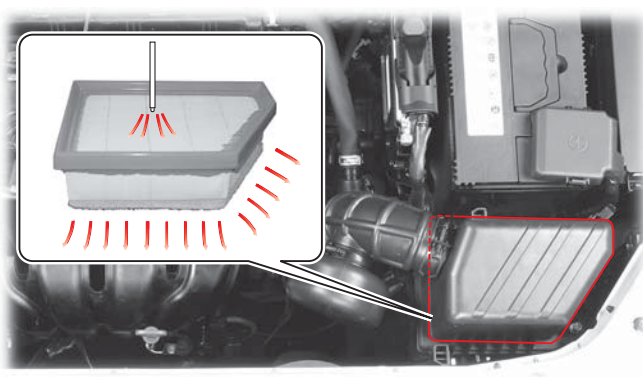

Czyszczenie

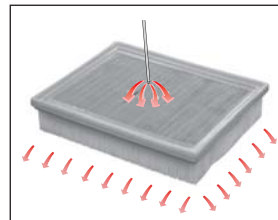

Wkład filtra należy przedmuchać sprężonym powietrzem strumieniem skierowanym przeciwnie do normalnego przepływu powietrza przez wkład.

Wymiana

1. Odkręcić śruby mocujące pokrywę i zdjąć pokrywę.
2. Wymienić wkład filtra powietrza na nowy. Upewnić się, że wkład jest właściwie umieszczony w obudowie filtra powietrza.
3. Zamknąć pokrywę i dokręcić śruby mocujące.

UWAGA

Jeżeli samochód jest używany w trudnych warunkach

- Jazda w obszarach zanieczyszczonych, jazda terenowa
- Jazda w po pyłącym lub piaszczystym podłożu

często sprawdzaj filtr powietrza i, w razie konieczności, wymieniaj jego wkład.

Częstotliwość wymiany

Silnik wysokoprężny	EU: Zmieniać co 20 000 km (częściej, jeżeli samochód używany jest w trudnych warunkach)
	WSZYSTKIE WERSJE: Czyścić do 7 500 km zmieniać co 15 000 km (częściej, jeżeli samochód używany jest w trudnych warunkach)
Silnik benzynowy	Czyścić do 7 500 km zmieniać co 15 000 km (częściej, jeżeli samochód używany jest w trudnych warunkach)

OSTRZEŻENIE

- Nie należy jeździć samochodem z niewłaściwie założonym wkładem filtra lub bez wkładu filtra powietrza. Może to spowodować uszkodzenie silnika lub pożar.
- Nie wolno dopuścić, aby jakiegokolwiek przedmioty dostały się do obudowy filtra powietrza podczas jej czyszczenia. Może to spowodować uszkodzenie silnika lub jego zatarcie.

UWAGA

- Przedmuchiwanie wkładu sprężonym powietrzem w nieprawidłowym kierunku lub w niezalecany sposób grozi uszkodzeniem silnika, spowodowanym dostaniem się ciał obcych do cylindrów.
- Zwróć uwagę, aby filtr był przedmuchiwany sprężonym powietrzem we właściwym kierunku.

PŁYN DO WSPOMAGANIA UKŁADU KIEROWNICZEGO*

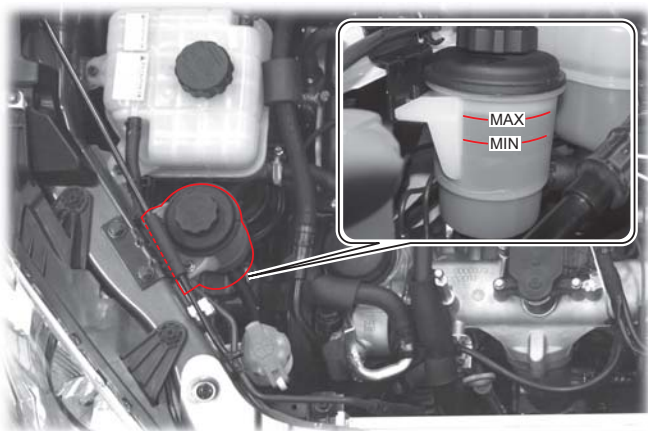

Sprawdź poziom płynu w samochodzie ustawionym na poziomym podłożu i przy wyłączonym silniku. Poziom płynu powinien znajdować się pomiędzy znakami MIN i MAX na zbiorniku.

Rodzaj i objętość płynu

Rodzaj	S-PSF-3
Objętość (L)	Okolo 1.0 L Patrz wskazówka: TOTAL FLUIDE DA (Tylko przy bardzo niskich temperaturach)

WSKAZÓWKA

Płyn typu Super Multigrade o bardzo wysokim wskaźniku lepkości i bardzo niskiej temperaturze krzepnięcia zapewniający pełną funkcjonalność systemów hydraulicznych nawet przy bardzo niskich temperaturach. Doskonałe właściwości smarujące nawet przy bardzo niskich i bardzo wysokich temperaturach.

⚠ UWAGA

- Podczas dolewania płynu nie wolno dopuścić, aby do zbiornika dostały się jakiegokolwiek obce materiały.
- Nie dolewaj płynu ponad znak MAX.
- Nie pozwól, aby płyn dostał się na elementy lakierowane samochodu.
- Po uzupełnieniu płynu mocno dokręć korek.
- Jeżeli konieczne jest częste uzupełnianie płynu, zwróć się do ASO SsangYong lub dealera SsangYong w celu sprawdzenia układu.

FILTR PALIWA (SILNIK DIESLA)

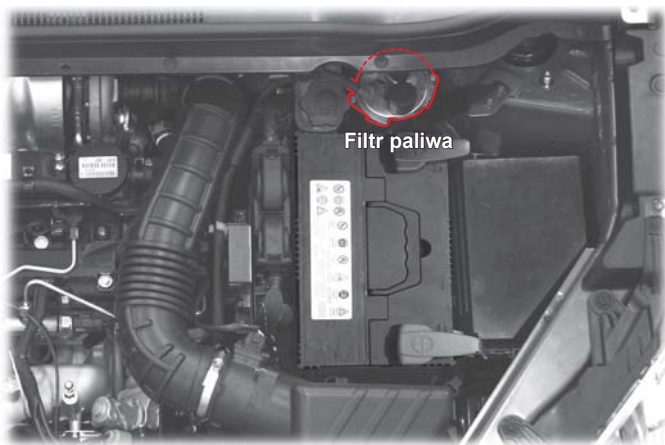

Funkcja separatora wody

Jeżeli woda znajdująca się w paliwie dostanie się do silnika i elementów układu paliwowego, może dojść do ich poważnego uszkodzenia. Filtr paliwa wyposażony jest w separator wody zapobiegający jej wpłynięciu do silnika. Jeżeli poziom wody w separatorze wody w filtrze paliwa przekroczy pewien poziom, zapali się lampka ostrzegawcza i wyemitowane zostanie ostrzeżenie dźwiękowe. W takim przypadku należy udać się do dealera SsangYong lub ASO SsangYong w celu sprawdzenia systemu.

	Częstotliwość wymiany
EU	Wymieniać co 40 000 km
Ogólnie	Wymieniać co 45000 km

- Jeżeli poziom wody w separatorze wody w filtrze paliwa przekroczy pewien poziom, zapali się lampka ostrzegawcza i wyemitowane zostanie ostrzeżenie dźwiękowe. Spadnie również siła napędowa samochodu. Jeżeli ta lampka ostrzegawcza zapala się podczas jazdy, należy udać się do dealera lub ASO SsangYong w celu sprawdzenia systemu.

UWAGA

Filtr paliwa należy wymieniać po wskazanym czasie eksploatacji lub przebiegu.

FILTR PALIWA (SILNIK BENZYNOWY)

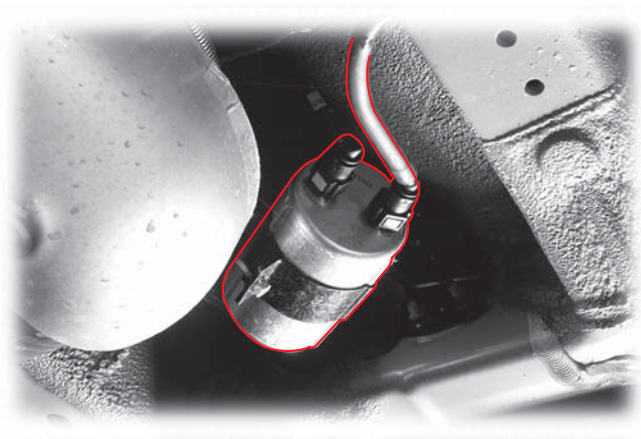

Jeżeli filtr paliwa jest zanieczyszczony to ilość dostarczanego do silnika paliwa będzie zredukowana, główne elementy silnika ulegną uszkodzeniu przez przedostające się do ich wnętrza materiały obce, a wydajność katalizatora ulegnie pogorszeniu. Należy wymieniać filtr paliwa po zalecanych czasie eksploatacji lub przebiegu.

	Częstotliwość wymiany
Wymiana	Co 100 000 km (jeżeli używają Państwo paliwa o niskiej jakości, należy wymieniać co 30 000 km)

UWAGA

Wymieniać na oryginalne części SsangYong w zalecanych terminach.

PŁYN HAMULCOWY I SPRZĘGŁOWY (SAMOCHODY Z MANUALNĄ SKRZYNIĄ BIEGÓW)

Silnik Wysokoprężny

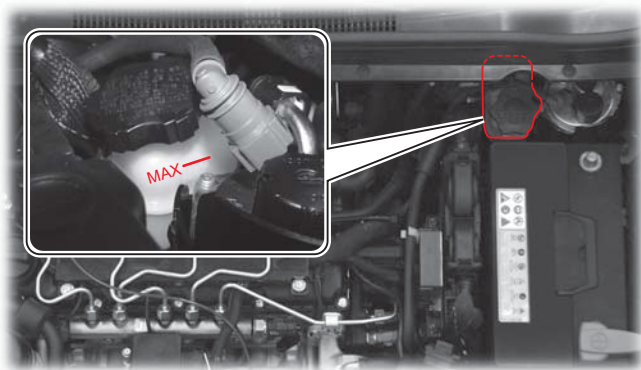

Silnik benzynowy

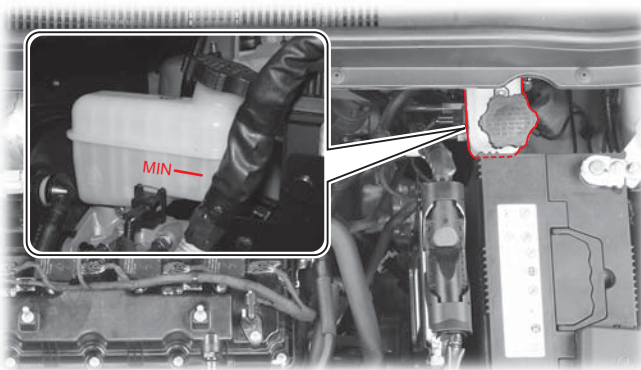

Rodzaj płynu i częstotliwość wymiany

Rodzaj	DOT 4
Częstotliwość wymiany	Co 2 lata

Sprawdzanie poziomu i uzupełnianie

- Poziom płynu powinien znajdować się pomiędzy znakami "MAX" i "MIN" na zbiorniku wyrównawczym.
- Poziom płynu sprawdzaj w samochodzie ustawionym na poziomym podłożu. Jeżeli poziom spadnie do znaku MIN lub poniżej niego, należy dolać zalecany płyn. Stosuj wyłącznie zalecany płyn.

! OSTRZEŻENIE

- Używaj wyłącznie płynu hamulcowego zalecanego przez Ssangyong.
- Nie pozwól, aby płyn dostał się na skórę lub do oczu. Iżnie kontaktu należy bezzwłocznie wypłukać zanieczyszczone miejsca dużą ilością wody. Jeżeli podrażnienie się utrzymuje, należy zwrócić się o pomoc lekarską.
- Poziom płynu spada stopniowo wraz ze zmniejszaniem się grubości okładzin ciernych klocków hamulcowych. Nagły spadek poziomu płynu może być oznaką wycieku płynu z układu. W takim przypadku należy udać się do dealera SsangYong lub ASO SsangYong w celu sprawdzenia układu hamulcowego.

! UWAGA

- Podczas dolewania płynu nie wolno dopuścić, aby do zbiornika dostały się jakiegokolwiek obce materiały.
- Nie dolewaj płynu ponad znak MAX.
- Nie pozwól, aby płyn dostał się na elementy lakierowane samochodu.
- Po uzupełnieniu płynu mocno dokręć korek.
- Jeżeli konieczne jest częste uzupełnianie płynu, zwróć się do ASO SsangYong lub dealera SsangYong w celu sprawdzenia układu.

PŁYN DO SPRYSKIWACZY

Silnik Wysokoprężny

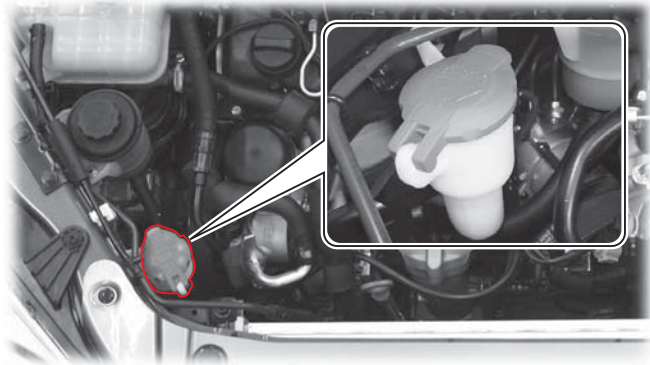

Silnik benzynowy

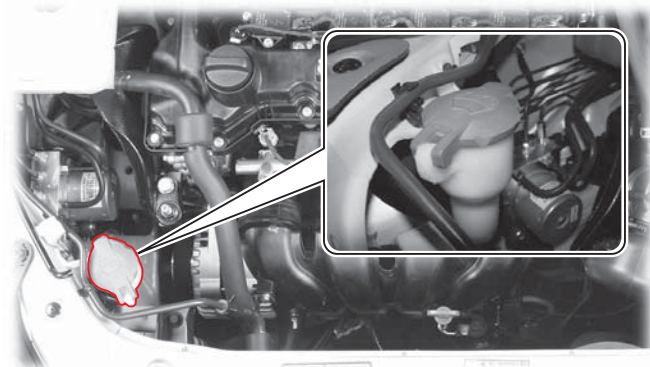

UZUPEŁNIANIE PŁYNU DO SPRYSKIWACZY

Należy często sprawdzać poziom płynu do spryskiwaczy i uzupełniać go odpowiednim płynem.

Zimą stosuj wyłącznie zalecany zimowy płyn do spryskiwaczy.

! UWAGA

- Wlanie samej wody do zbiornika płynu do spryskiwaczy jest niedopuszczalne. Przy niskich temperaturach otoczenia zamarznie ona i spowoduje uszkodzenie zbiornika oraz pompki spryskiwaczy. Stosuj wyłącznie zalecany płyn.
- Naciśnięcie włącznika spryskiwaczy kiedy w zbiorniku nie ma płynu, może doprowadzić do przeciążenia i uszkodzenia pompki spryskiwaczy. Dlatego nie należy uruchamiać spryskiwaczy, jeżeli zbiornik płynu jest pusty.
- Wycieraczki pracujące na suchej szybie przedniej lub tylnej bez użycia płynu do spryskiwaczy mogą uszkodzić szyby. Włączaj wycieraczki dopiero po naniesieniu wystarczającej ilości płynu na szybę.
- Podczas uzupełniania płynu do spryskiwaczy, nie dopuszczaj do jego rozlania na silnik ani lakierowane części samochodu. Jeżeli płyn do spryskiwaczy dostanie się na skórę, należy przemyć ją pod bieżącą wodą.
- Spryskiwacz szyby tylnej nie posiada indywidualnego zbiornika płynu. Pobiera on płyn z tego samego zbiornika, co spryskiwacz szyby przedniej.

! OSTRZEŻENIE

- Płyn do spryskiwaczy zawiera łatwopalne składniki zapobiegające zamarzaniu. Bezpośredni kontakt płynu do spryskiwaczy z otwartym płomieniem może spowodować pożar. Sprawdzając poziom płynu do spryskiwaczy, nie zbliżaj się do komory silnika z otwartym ogniem.
- Pod żadnym pozorem nie wlewaj oleju silnikowego ani płynu chłodzącego do zbiornika płynu do spryskiwaczy. Spowoduje to ograniczenie widoczności przez szybę przednią i może grozić wypadkiem.

AKUMULATOR

Silnik Wysokoprężny

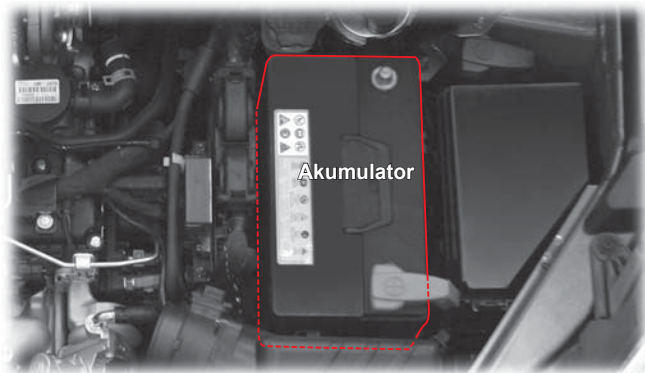

Silnik benzynowy

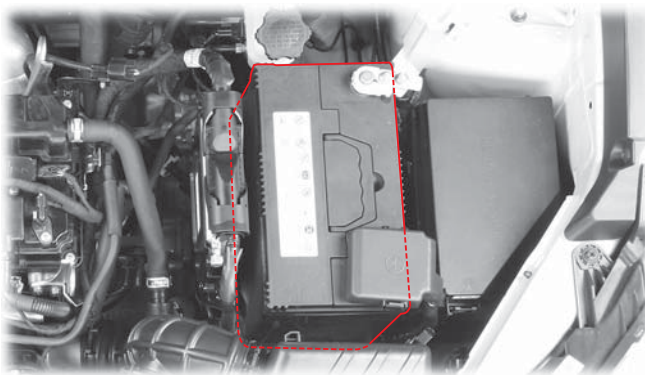

Jeżeli w zestawie wskaźników zaświeci się lampka ostrzegawcza ładowania akumulatora (), oznacza to brak właściwego ładowania akumulatora. Jeżeli lampka zaświeci się podczas jazdy, należy wyłączyć wszystkie zbędne odbiorniki energii elektrycznej i udać się do dealera SsangYong lub ASO SsangYong w celu sprawdzenia systemu.

Konserwacja akumulatora

- Upewnij się, że zaciski biegunów akumulatora są pewnie zamocowane.
- Jeżeli bieguny są skorodowane, należy je wyczyścić szczotką drucianą.
- Bieguny akumulatora można odłączyć tylko po wyjęciu kluczyka z włącznika zapłonu. Rozłączanie biegunów, jeżeli kluczyk znajduje się w położeniu ON lub ACC może spowodować nagłą zmianę napięcia i uszkodzić układy elektryczne.
- Sprawdzaj, czy akumulator nie ma żadnych pęknięć, uszkodzeń ani wycieków. W razie konieczności wymień go na nowy. Przed usuwaniem elektrolitu z powierzchni akumulatora należy zawsze założyć gumowe rękawiczki. Wycieraj elektrolit mokrą ściereczką z mydłem.

Rodzaj

Rodzaj	MF/12-90
--------	----------

OSTRZEŻENIE

- Akumulator zawiera kwas, który może spowodować oparzenia. Akumulator generuje wybuchową mieszaninę gazów. Nieostrożne postępowanie się z akumulatorem może być przyczyną poważnych obrażeń. Akumulator należy trzymać z dala od otwartego ognia, źródeł iskrzenia oraz tłuczonych materiałów.
- Luźno podłączone zaciski akumulatora mogą powodować iskrzenie. Iskry mogą spowodować eksplozję gazu ulatniającego się z akumulatora. Dlatego zadбай o pewne dokręcenie przewodów do biegunów akumulatora.
- Jeżeli musisz zajrzeć pod pokrywę komory silnika w nocy, nie świeć zapalniczką, lecz latarką zasilaną na baterie.
- Ponieważ elektrolit w akumulatorze jest bardzo mocnym kwasem, należy unikać rozlania go na skórę i elementy samochodu. Jeżeli kwas dostanie się na skórę, należy spłukać ją obficie wodą i skontaktować się z lekarzem. Zachłapanie elektrolitem elementy samochodu należy obficie opłukać wodą.
- Przeprowadzając czynności przy akumulatorze zakładaj okulary ochronne. Jeżeli akumulator znajduje się w pomieszczeniu zamkniętym, musi ono być dobrze wentylowane.

UWAGA

- Odłączenie przewodu od bieguna akumulatora podczas pracy silnika może spowodować uszkodzenie wyposażenia elektrycznego.
- Odłączając akumulator w pierwszej kolejności odłącz przewód ujemny. Podłączając ponownie akumulator należy zachować właściwą biegunowość. Nie zamieniaj miejscami przewodu ujemnego z dodatnim.
- Nigdy nie zmieniaj sposobu przyłączania przewodów do biegunów akumulatora: przewód dodatni wyłącznie do bieguna dodatniego, a przewód ujemny do bieguna ujemnego. Nigdy nie zwieraj biegunów akumulatora.
- Jeżeli temperatura otoczenia jest niska, wydajność akumulatora spadnie, a elektrolit może zamarznąć.
- Utrzymuj zalecany poziom elektrolitu w akumulatorze. Jeżeli poziom elektrolitu przekracza znak MAX, może on wypłynąć z akumulatora podczas ładowania i, w razie przeładowania, może dojść do eksplozji akumulatora.
- Stosuj wyłącznie akumulatory o zatwierdzonym napięciu i pojemności. Akumulator niezgodny ze specyfikacją może się zapalić.

ŚWIECE ZAPŁONOWE (SILNIK BENZYNOWY)



Należy sprawdzać regularnie czy na świecach zapłonowych nie osadza się nagar (czarny osad). Jeżeli na świecy zapłonowej nagromadzi się taki osad, niemożliwe będzie wytworzenie silnej iskry.

Jeżeli jest to konieczne, należy wyczyścić elektrody delikatną szczotką drucianą i ostrożnie zeszkrobać nagar z izolatora za pomocą pilnika. Przedmuchać świece sprężonym powietrzem i wytrzeć górną część izolatora. Następnie ustawić odstęp pomiędzy elektrodami świecy.

Częstotliwość wymiany (g20DF)

Rodzaj wymiany	Wymieniać co 160 000 km	
Specyfikacja	NGK	Typ IRYDOWY
	Odstęp	1.1 mm

UWAGA

- Na czas wymiany świec zapłonowych należy odłączyć ujemny biegun akumulatora i wyłączyć wszystkie przełączniki.
- Zaleca się wymianę świec przy chłodnym lub zimnym silniku (aby uniknąć poparzeń).
- Nie używać świec zapłonowych innych niż zalecane.
- Nie dopuścić, aby jakiegokolwiek zanieczyszczenia dostały się do otworu, w który wkręcana jest świeca zapłonowa.

UWAGA

Świece zapłonowe mogą być bardzo gorące. Należy zachować ostrożność, aby uniknąć poparzeń.

SKRZYŃKA BEZPIECZNIKÓW I PRZEKAŹNIKÓW

Jeżeli któreś z urządzeń elektrycznych nie działa, należy sprawdzić odpowiedni bezpiecznik. Jeżeli bezpiecznik jest przepalony, trzeba wymienić go na bezpiecznik o tej samej wartości natężenia.

Skrzynka bezpieczników i przełączników w komorze silnika

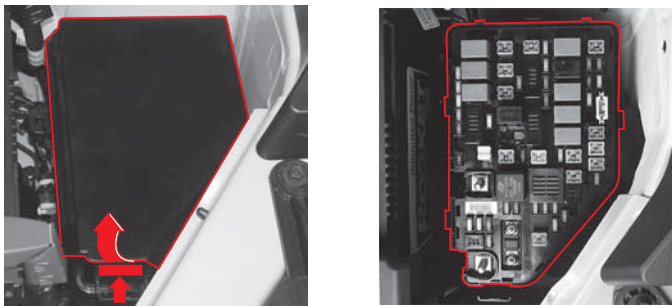

Otwórz pokrywę silnika. Zdejmij zaczepy skrzynki bezpieczników i przełączników i otwórz pokrywę.

UWAGA

- Jeżeli nie działa któreś z urządzeń elektrycznych, najpierw sprawdź bezpiecznik chroniący to urządzenie. Jeżeli bezpiecznik jest przepalony, należy wymienić go na bezpiecznik o tej samej wartości natężenia.
- Wyjęcie bezpiecznika chroniącego urządzenie elektryczne w czasie działania tego urządzenia może doprowadzić do uszkodzenia urządzenia. Zawsze należy najpierw wyjąć kluczyk z włącznika zapłonu i wyłączyć wszystkie urządzenia elektryczne.
- Zawsze wymieniaj bezpiecznik na bezpiecznik o tej samej wartości natężenia.
- Jeżeli nowy bezpiecznik szybko ulegnie ponownemu spaleniu, udaj się do najbliższej ASO lub dealera SsangYong w celu sprawdzenia i naprawy systemu.

Skrzynka bezpieczników i przełączników w kabinie

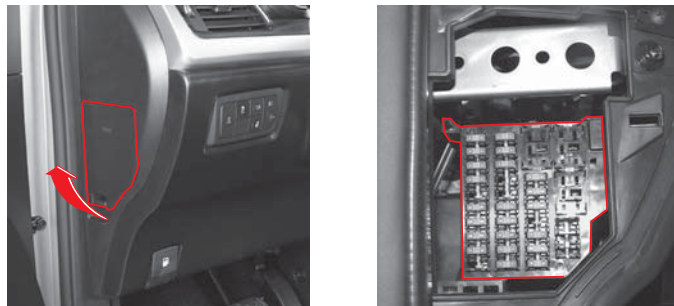

Skrzynka bezpieczników znajduje się po lewej stronie deski rozdzielczej. W celu uzyskania dostępu do skrzynki bezpieczników w kabinie, należy otworzyć drzwi kierowcy i zdjąć pokrywę.

SPRAWDZANIE I WYMIANA BEZPIECZNIKA

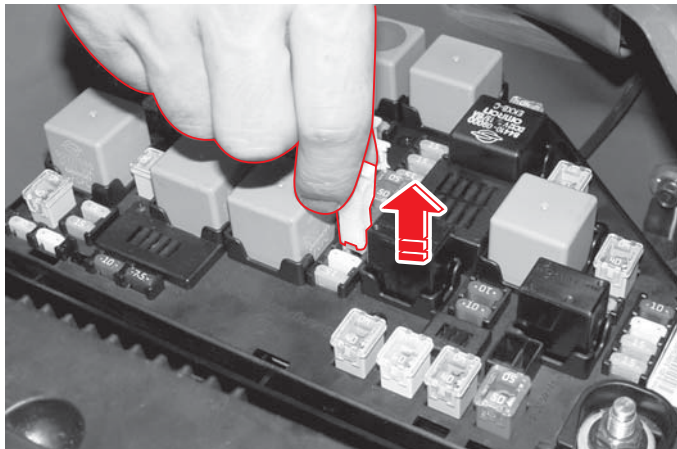

1. Wyłącz wszystkie urządzenia elektryczne i wyjmij kluczyk z włącznika zapłonu.
2. Otwórz pokrywę skrzynki bezpieczników i przekaźników.
3. Zlokalizuj przepalony bezpiecznik.
4. Wyciągnij przepalony bezpiecznik używając szczypiec do bezpieczników.
5. Obejrzyj bezpiecznik. Przepalony bezpiecznik wygląda inaczej niż sprawny.
6. Jeżeli drucik bezpiecznika nie jest przerwany, włóż go z powrotem na jego miejsce.
7. Jeżeli bezpiecznik jest przepalony, sprawdź, jaką ma wartość natężenia i wymień na nowy, o tej samej wartości.

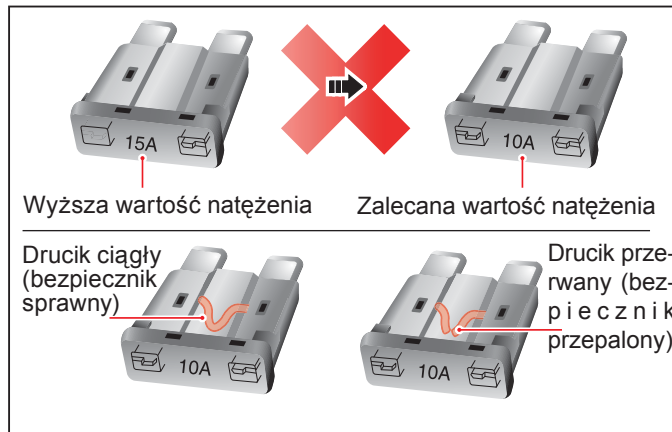

! OSTRZEŻENIE

- Użycie czegokolwiek innego niż zalecany bezpiecznik może spowodować uszkodzenie instalacji elektrycznej, a nawet pożar.
- Użycie innego typu bezpiecznika lub bezpiecznika o niewłaściwej wartości natężenia może spowodować uszkodzenie instalacji elektrycznej, a nawet pożar. Zawsze należy wymieniać bezpiecznik na identycznej wartości natężenia.

WSKAZÓWKA

W skrzynce bezpieczników i przekaźników komora silnika znajduje się kilka zapasowych bezpieczników. Uzupełniaj bezpieczniki zapasowe w miarę ich wykorzystywania. Wartość natężenia jest podana na górnej powierzchni bezpiecznika.

CIŚNIENIE W OPONACH

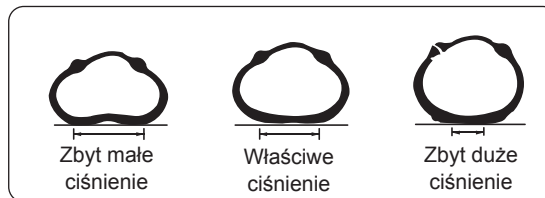

Zalecane ciśnienie opon

Rodzaj	Zalecane ciśnienie opon	Opona
Opona standardowa (w tym opona pełnowymiarowego koła zapasowego)	32psi	215/65R16
		225/60R17
		225/55R18
Dojazdowe koło zapasowe	60psi	155/90R16

Zbieżność kół i wyważenie kół

Jeżeli nie jest ustawiona poprawna zbieżność kół (zgodna ze specyfikacją), opony zużywają się szybciej, a samochód "ściąga" na jedną stronę. Jeżeli koła nie są wyważone, może to prowadzić do nierównego zużywania się bieżnika i wibracji samochodu. W przypadku pojawienia się opisanych powyżej objawów należy zatrzymać się i sprawdzić samochód u dealera SsangYong lub w ASO SsangYong.

UWAGA

- Utrzymanie właściwego ciśnienia powietrza w oponach ma kluczowe znaczenie dla komfortu i bezpieczeństwa jazdy, oraz dla trwałości opony. Niewłaściwe ciśnienie w oponie przyspieszy jej zużywanie się oraz negatywnie wpłynie na bezpieczeństwo i komfort jazdy, jak również prowadzenie się samochodu i zużycie paliwa. Zawsze przed jazdą sprawdzaj, czy ciśnienie w oponach jest właściwe.
- Sprawdzaj i koryguj ciśnienie we wszystkich oponach, również w kole zapasowym przed każdą dłuższą podróżą (w zimnych oponach).
- Opona w kole zapasowym powinna być zawsze prawidłowo napompowana, nawet, jeżeli koło zapasowe jest zakładane w celu przejechania krótkiego dystansu.

WSKAZÓWKA

Sprawdzaj ciśnienie w oponach przed jazdą i rozgrzaniem się opon za pomocą manometru do opon. Przed dłuższą podróżą należy podnieść ciśnienie w kołach o 0,2-0,3 bar (4-5 psi) ponad podaną wartość.

SPRAWDZANIE ZUŻYCIA OPONY

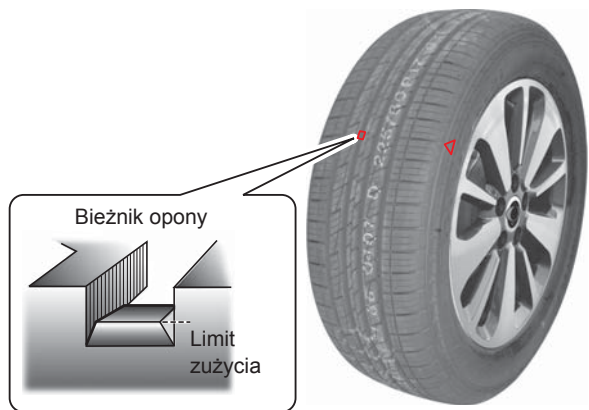

Opony w Twoim samochodzie posiadają wskaźniki zużycia bieżnika, które będą widoczne wewnątrz rowków bieżnika. Jeżeli wskaźniki zużycia zaczną być widoczne w dwóch lub więcej przylegających rowkach bieżnika, opony należy wymienić na nowe.

⚠️ OSTRZEŻENIE

- Jazda na zużytych lub uszkodzonych oponach jest bardzo niebezpieczna i może być przyczyną wypadku. Uszkodzona opona może również ulec rozerwaniu.
- Regularnie sprawdzaj opony na okoliczność uszkodzeń (obce ciała, przebicia, rozcięcia, pęknięcia, wybrzuszenia w ścianach bocznych) i w razie konieczności wymieniaj opony na nowe.

ZAMIANA OPON MIEJSCAMI

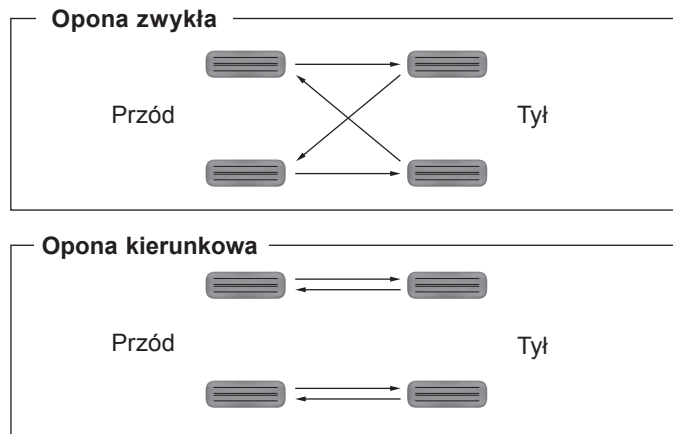

Aby zapobiec nierównomiernemu zużyciu opon i przedłużyć ich żywotność, sprawdzaj stan opon i zamieniaj je miejscami co 5 000 km.

⚠️ OSTRZEŻENIE

- Wymianę opon na nowe lub zamianę miejscami powierzaj ASO, dealerowi SsangYong albo specjalistycznym warsztatom oponiarskim.
- Jazda na oponach różnego rodzaju założonych jednocześnie na kołach może być przyczyną utraty panowania nad samochodem. Opony na wszystkich kołach muszą być zawsze tego samego rodzaju i rozmiaru, i pochodzić od jednego producenta.

DOJAZDOWE KOŁO ZAPASOWE

Dojazdowe koło zapasowe może być założone wyłącznie w sytuacjach awaryjnych. Nigdy nie należy używać go do normalnej jazdy. Na kole tym nie można przekraczać prędkości 60 km/h i należy je jak najszybciej wymienić na koło standardowe.

Należy regularnie sprawdzać stan i ciśnienie w oponie koła zapasowego i zadbać o to, aby koło zapasowe było zawsze sprawne i dostępne. Procedura wymiany koła opisana jest w części „Sytuacje awaryjne” w niniejszej instrukcji.

UWAGA

Po wymianie koła należy skorygować ciśnienie w jego oponie do właściwego poziomu. W przeciwnym razie może dojść do uszkodzenia zawieszenia i układu napędowego.

OPONY ZIMOWE

Do jazdy po ośnieżonych lub oblodzonych drogach należy stosować opony zimowe.

Opony zimowe należy zawsze zakładać na wszystkie koła samochodu.

OSTRZEŻENIE

- Podczas jazdy po ośnieżonych lub oblodzonych drogach zredukuj znacznie prędkość i zachowaj wyjątkową ostrożność.
- Kierunkowe opony zimowe należy zawsze zakładać zgodnie z kierunkiem strzałki na ścianie opony.
- Opony zimowe nie gwarantują bezpieczeństwa na oblodzonych i śliskich nawierzchniach. Należy zachować szczególną ostrożność, unikać gwałtownego przyspieszania, hamowania oraz skrętów kierownicy.
- Kiedy warunki nie wymagają użycia opon zimowych, wymień je na opony letnie. Przechowuj zdemontowane opony zimowe w chłodnym i zacienionym miejscu. Nie dopuszczaj do kontaktu opon z olejem, smarem ani paliwem.

ŁAŃCUCZY ŚNIEGOWE

Kiedy droga jest oblodzona lub pokryta śniegiem należy korzystać z łańcuchów śniegowych. Łańcuchy śniegowe należy zakładać na koła napędzane:

- Samochód z napędem na 2 koła (2WD): Przednie koła
- Samochód w napędem na 4 koła (AWD): Wszystkie cztery koła

Jeżeli pełen zestaw łańcuchów do samochodu z napędem na wszystkie koła jest niedostępny, to dopuszczalne jest założenie łańcuchów tylko na przednie koła.

OSTRZEŻENIE

- Należy upewnić się, że łańcuchy zostały założone zgodnie z instrukcjami producenta.
- Podczas jazdy po oblodzonej lub zaśnieżonej drodze nie należy przekraczać prędkości 30 km/h.
- Aby uniknąć uszkodzeń nadwozia należy poprawić napięcie łańcuchów po przejechaniu 0,5 - 1 km.
- W przypadku samochodów z obręczami ze stopów lekkich należy użyć opon śnieżnych zamiast łańcuchów. Jeżeli nie są one dostępne, należy użyć np. tekstylnych zamienników łańcuchów śniegowych. Jeżeli dostępne są tylko łańcuchy, to należy wybrać łańcuch o wymiarze ogniwa mniejszym niż 15 mm, aby zapobiec uszkodzeniu mocowań łańcucha.
- Jeżeli słyszalny jest hałas powodowany przez łańcuch stykający się z nadwoziem, należy ponownie napiąć łańcuchy, aby nie uszkodzić nadwozia.
- Zdejmij łańcuchy zaraz po wjechaniu na nawierzchnię o dobrej przyczepności.

ŚRODKI OSTROŻNOŚCI DOTYCZĄCE KÓŁ I OPON

- Jazda na oponach różnego rodzaju założonych jednocześnie na kołach może być przyczyną utraty panowania nad samochodem. Opony na wszystkich kołach muszą być zawsze tego samego rodzaju i rozmiaru, i pochodzić od jednego producenta. Jednoczesne użycie różnego rodzaju opon na kołach samochodu wyposażonego w stały napęd na wszystkie koła może spowodować poważne uszkodzenie układu napędowego samochodu.
- Przed rozpoczęciem jazdy sprawdź, czy ciśnienie w oponach jest właściwe, a opony nie są pęknięte ani w inny sposób uszkodzone.
- Nieprawidłowo dokręcone nakrętki kół mogą spowodować obluźowanie się a nawet odpadnięcie koła. Może to doprowadzić do wypadku. Przed każdą dłuższą podróżą zawsze dokręcaj nakrętki kół w zalecany sposób.
- Nigdy nie używaj nieoryginalnych kół ani opon. Nieoryginalne koła i opony mogą mieć gorsze właściwości jezdne, przez co będą stanowić niebezpieczeństwo. Żadne usterki wynikające z użycia nieoryginalnych kół i opon nie są również objęte gwarancją.
- Przed każdą jazdą sprawdź stan opon i kół. Koło jest uszkodzone może dojść do ucieczki powietrza z opony i jej uszkodzenia.
- Jeżeli opona została uderzona kamieniem lub innym przedmiotem podczas jazdy, poproś ASO lub dealera SsangYong o jej sprawdzenie.
- Użycie opon o rozmiarze innym niż zalecany może spowodować nieprawidłowe zachowanie kierownicy, większe zużycie paliwa, uszkodzenie układu napędowego lub hamulcowego, oraz wibracje jak również nierównomierne zużywanie się opon. Zawsze używaj zalecanych opon od tego samego producenta.

WYMIANA PIÓRA WYCIERACZKI

Przednie wycieraczki

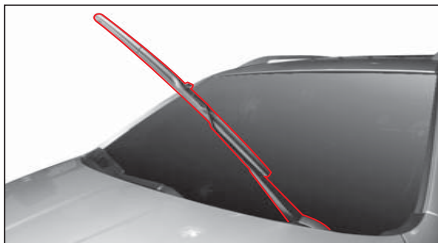

1. Wyjmij kluczyk z włącznika zapłonu i odciągnij ramię wycieraczki od szyby.

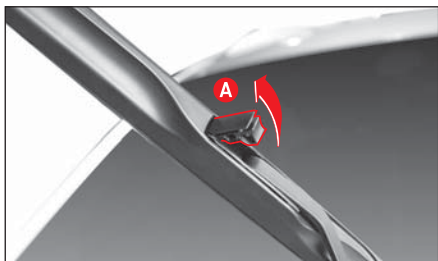

2. Naciśnij przycisk zabezpieczający (A).
3. Przesuń pióro do dołu i zdejmij je z ramienia.
4. Załóż nowe pióro.
5. Opuść ramię wycieraczki na szybę.

Tylna wycieraczka

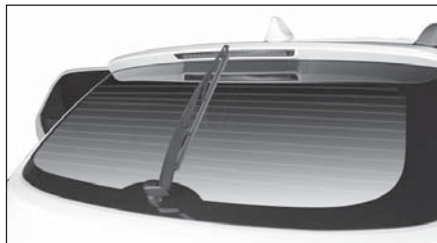

1. Wyjmij kluczyk z włącznika zapłonu i odciągnij ramię wycieraczki od szyby.

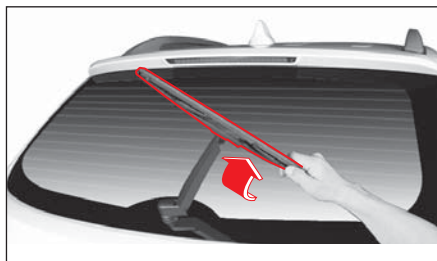

2. Przesuń pióro do dołu i zdejmij je z ramienia.
3. Załóż nowe pióro.
4. Opuść ramię wycieraczki na szybę.

Rodzaj

Przednie wycieraczki		Tylna wycieraczka
Lewa	Prawa	
24 cale (ok. 61cm)	16 cali (ok. 40,5cm)	14 cali (ok. 35,5cm)

WSKAZÓWKA

Nakładki na wycieraczki można zamocować na nowym piórze wycieraczki.

! UWAGA

- Nie otwieraj pokrywy komory silnika w czasie, kiedy ramię wycieraczki jest podniesione. Może to doprowadzić do uszkodzenia wycieraczki i pokrywy.
- Nie uruchamiaj wycieraczek, jeżeli zbiornik płynu do spryskiwaczy jest pusty.
- Nie dopuszczaj do dostania się żadnego środka polerskiego zawierającego olej na szyby samochodu. Spowoduje to powstanie zacieków i pogorszenie widoczności. Zanieczyszczenie szyby bądź piór wycieraczek obcymi materiałami może zredukować skuteczność działania wycieraczek. Nigdy nie czyść szyb ścierką nasączoną woskiem lub olejem.

! OSTRZEŻENIE

- Nieprawidłowe funkcjonowanie wycieraczek w czasie opadów deszczu lub śniegu może być groźne dla bezpieczeństwa jazdy. Nigdy nie prowadź samochodu z nieprawidłowo funkcjonującymi wycieraczkami podczas opadów deszczu lub śniegu.
- Nie dotykaj pracujących wycieraczek. Może to spowodować obrażenia ciała.

CZYNNOŚCI WYKONYWANE PRZEZ UŻYTKOWNIKA

Podczas kontrolowania stanu lub wykonywania czynności obsługi w samochodzie należy zawsze przedsięwziąć odpowiednie środki ostrożności, aby uniknąć przypadkowego zranienia siebie lub zniszczenia samochodu.



CZYNNOŚCI WYKONYWANE PRZEZ UŻYTKOWNIKA – OSTRZEŻENIA I ŚRODKI ZAPOBIEGAWCZE

OSTRZEŻENIE

- Nie dotykaj żadnych gorących elementów, takich jak silnik, chłodnica, kolektor wylotowy, katalizator lub tłumik zaraz po wyłączeniu silnika. Może to spowodować poważne oparzenia. Przed przeprowadzeniem jakichkolwiek czynności należy poczekać na ostygnięcie silnika.
- Przed przystąpieniem do czynności przy elementach związanych z akumulatorem lub układem paliwowym, zawsze wyłącz silnik. Nie pal. Usuń również wszelkie źródła ognia i isker w pobliżu samochodu.
- Nie podłączaj ani nie odłączaj przewodów od biegunów akumulatora, kiedy włącznik zapłonu jest w położeniu ON.
- Nigdy nie zmieniaj sposobu przyłączania przewodów do biegunów akumulatora: przewód dodatni wyłącznie do bieguna dodatniego, a przewód ujemny do bieguna ujemnego.
- Przewody akumulatora przenoszą prąd o wysokim napięciu i natężeniu. Nie dopuszczaj do spięć.
- Przeprowadzając jakiegokolwiek prace w zamkniętym pomieszczeniu zawsze należy upewnić się, że zapłon jest wyłączony.
- Zużyty olej silnikowy i płyn chłodzący przechowuj poza zasięgiem dzieci. (W celu prawidłowej utylizacji tych substancji zwróć się do odpowiedniego zakładu.)
- Przed przystąpieniem do sprawdzania stanu samochodu najpierw wyłącz silnik. Następnie dźwignię sterującą w położeniu "P" (skrzynia automatyczna) lub dźwignię zmiany biegów w położeniu „N” (skrzynia manualna) i zaciągnij hamulec parkingowy.
- Wentylator chłodnicy może się samoczynnie włączyć nawet, jeżeli silnik jest wyłączony. Przed sprawdzaniem stanu chłodnicy, wentylatora i elementów znajdujących się w pobliżu odłącz ujemny przewód akumulatora.

UWAGA

- Codziennie sprawdzaj poziom oleju silnikowego, płynu chłodzącego i każdego innego płynu eksploatacyjnego. Jazda przy niskim poziomie płynów może spowodować uszkodzenie samochodu, które nie jest objęte gwarancją producenta.
- Używaj wyłącznie oleju silnikowego i płynów zalecanych przez SsangYong.
- Nie dopuszczaj, aby podczas uzupełniania oleju ani innych płynów dostały się one na skórę, ani na lakierowane elementy samochodu. Mogą one doprowadzić do uszkodzenia wykończeń lakierowych samochodu. W razie kontaktu ze skórą, należy bezzwłocznie wypłukać zanieczyszczone miejsca dużą ilością wody i skontaktować się z lekarzem.
- Nie nalewaj oleju silnikowego ani płynu chłodzącego ponad oznaczenia poziomu maksymalnego, ponieważ może to być przyczyną uszkodzenia silnika i skrzyni biegów. Utrzymuj zalecany poziom płynów eksploatacyjnych.
- Właściwości oleju silnikowego i płynu chłodzącego mogą ulec pogorszeniu jeżeli będą one wystawione na działanie kurzu i wilgoci. Podczas uzupełniania płynów i oleju silnikowego nie dopuszczaj do zanieczyszczenia ich kurzem ani pyłem.
- Nawet, jeżeli samochód nie jest często używany, poziom oleju i innych płynów może spadać wraz z upływem czasu. Dlatego należy często sprawdzać ich poziom.
- Niewłaściwie utylizowany olej silnikowy i inne płyny eksploatacyjne spowodują zanieczyszczenie środowiska. Zużytych płynów należy pozbywać się w sposób zgodny z obowiązującymi przepisami ochrony środowiska.

OSTRZEŻENIE

- Paliwo niszczy lakier. W przypadku rozlania paliwa na lakier należy natychmiast zmyć zanieczyszczoną powierzchnię zimną wodą.
- Paliwo niskiej jakości lub nieprawidłowe dodatki mogą uszkodzić silnik i uszkodzić układ wydechowy. Używaj wyłącznie zalecanego paliwa.
- Gwarancja nie obejmuje problemów spowodowanych korzystaniem z nieodpowiedniego paliwa.
- Do silnika wysokoprężnego: używaj oleju napędowego o niskiej zawartości siarki.
- Używanie paliwa zawierającego ponad 0,5% siarki może zwiększyć ilość spalin i utrudniać przepływ oleju po wewnętrznych ściankach cylindrów.

URZĄDZENIA OGRANICZAJĄCE POZIOM EMISJI SPALIN

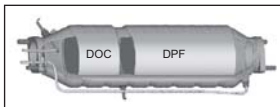

Ten samochód wyposażony jest w katalizator spalin (DOC) oraz filtr cząstek stałych (DPF), które pozwalają na obniżenie poziomu emisji spalin. Katalizator DOC zmienia

znajdujące się w spalinach węglowodory i dwutlenek węgla w wodę i usuwa 80% rozpuszczalnych frakcji organicznych (SOF) z cząsteczek stałych, zmniejszając tym samym ich ilość o 25% lub więcej. Filtr DPF odseparowuje cząsteczki stałe i usuwa je poprzez spalanie. Urządzenie to pozwala na usunięcie 95% cząstek stałych z wydalanych spalin.

Katalizujący filtr cząstek stałych (CDPF)

CDPF to połączenie katalizatora DOC oraz filtra cząstek stałych DPF (w silniku wysokoprężnym), które są urządzeniami służącymi do zmniejszania szkodliwości spalin.

Proces regeneracji

“Regeneracja” to proces spalania cząsteczek po zgromadzeniu ich odpowiedniej ilości w filtrze. W procesie tym temperatura gazów spalinowych wzrasta do ok. 600°C a cząsteczki są skutecznie spalane

Kiedy miga lampka kontrolna silnika CHECK



Regeneracja nie mogła zostać wykonana z powodu wystąpienia pewnych czynników. W takim przypadku lampka kontrolna CHECK miga. Migająca lampka informuje kierowcę o konieczności podjęcia działań w celu zapewnienia prawidłowej regeneracji filtra.

Jeżeli miga lampka kontrolna silnika CHECK, należy jechać z prędkością ponad 50 km/h przez 15-20 minut, aby umożliwić

przeprowadzenie regeneracji filtra CDPF. Kiedy ilość materiału zgromadzonego w filtrze spadnie do pewnego poziomu, lampka kontrolna silnika CHECK zgaśnie.

OSTRZEŻENIE

- Pojazdy wyposażony w system CDPF może emitować biały dym, jeżeli używane jest paliwo o wysokiej zawartości siarki (powyżej 100 ppm). Jest to spowodowane przez siarkę odkładającą się w filtrze CDPF. Jest to jednak normalna sytuacja, niezwiązana z działaniem samochodu.
- Jak pozbyć się tego problemu
Najszybciej jak to możliwe należy wymienić paliwo na paliwo dobrej jakości. Mimo wymiany paliwa biały dym może być widoczny przez pewien czas z powodu resztek siarki zgromadzonych w systemie CDPF. Dla bezpieczeństwa jazdy, należy udać się do dealera SsangYong lub ASO SsangYong w celu sprawdzenia stanu systemu.
- Zbyt duża ilość zgromadzonych cząsteczek w filtrze CDPF może obniżyć osiągi silnika.
- Zbyt duża ilość nagromadzonych cząsteczek może uszkodzić filtr CDPF. Dlatego należy co 500 km jechać z prędkością przekraczającą 80 km/h przez 20 minut lub więcej.
- Kiedy zapali się lampka kontrolna silnika CHECK oznacza to awarię jednego z czujników sterowania silnikiem lub urządzenia elektrycznego. W takim przypadku należy udać się do dealera SsangYong lub ASO SsangYong w celu sprawdzenia stanu samochodu.

UWAGA

- Zbyt duża ilość nagromadzonych cząsteczek może uszkodzić filtr CDPF. Dlatego też, jeżeli miga lampka kontrolna silnika CHECK, należy koniecznie jechać przez 15-20 minut z prędkością 80 km/h lub wyższą.
- Proces regeneracji powoduje wytworzenie bardzo dużej ilości ciepła, dlatego też nie wolno przejeżdżać ani zatrzymywać samochodu w pobliżu materiałów łatwopalnych, aby nie spowodować pożaru. Należy też zachować bezpieczną odległość od rury wydechowej oraz filtra CDPF, aby uniknąć poparzeń.

PLANOWE CZYNNOŚCI SERWISOWE (SILNIK DIESLA)

* Stosować wyłącznie oryginalne części firmy SsangYong.

Właściciel jest odpowiedzialny za dopilnowanie wykonania czynności serwisowych i prowadzenie ich zapisu. Należy przechowywać dowody prowadzenia prawidłowej obsługi i czynności serwisowych, przeprowadzanych zgodnie z harmonogramem przeglądów okresowych.

*Kraje UE: Tylko kraje należące do UE (Nie oznacza to wszystkich krajów w Europie)

CZĘSTOTLIWOŚĆ WYKONYWANIA CZYNNOŚCI SERWISOWYCH ELEMENT OBSŁUGI	Kilometry (mile) lub upływ czasu w miesiącach, co nastąpi pierwsze								
	x1000 km	20	40	60	80	100	120	140	160
	x1000 mil	12,5	25	37,5	50	62,5	75	87,5	100
Miesiące	12	24	36	48	60	72	84	96	

UKŁAD STEROWANIA SILNIKIEM

Pasek napędowy	I	I	I	I	I	I	I	I
* Olej silnikowy i filtr oleju * ¹ (1)* (3)* (4)*	R	R	R	R	R	R	R	R
	Częściej w przypadku jazdy w trudnych warunkach							
Przewody i złącza układu chłodzącego	I	I	I	I	I	I	I	I
Płyn chłodzący (3)* (4)	Zmieniać co 200 000 km lub co pięć lat. Sprawdzać i uzupełniać, jeżeli jest to konieczne.							
Filtr paliwa (1)		R		R		R		R
	Osuszyć filtr po zapaleniu się lampki							
Przewody paliwowe i złącza	I	I	I	I	I	I	I	I
Filtr powietrza (2)*	R	R	R	R	R	R	R	R
	Częściej w przypadku jazdy w trudnych warunkach							

Symbole w tabeli:

I - Sprawdzić te zespoły i związane z nimi części Jeżeli to konieczne, skorygować, wyczyścić, uzupełnić, wyregulować lub wymienić.

*¹ Sprawdzić poziom oleju silnikowego oraz ewentualne wycieki co 3 000 km lub przed rozpoczęciem długiej podróży.

R - Wymienić lub zastąpić..

(1)* Jeżeli samochód jest używany w trudnych warunkach:

Częściej wykonywać przeglądy.

- Częste zatrzymywanie się i ruszanie w gęstym ruchu ulicznym, długotrwała praca na biegu jałowym, częsta jazda na krótkich dystansach poniżej 6 km, jazda na dystansach krótszych niż 16 km przy temperaturze otoczenia poniżej zera

- Jazda w obszarach pagórkowatych lub górzystych, po piaszczystych lub pylistych nawierzchniach

- Jazda z dużym obciążeniem, np. z przyczepą

- Wykorzystywanie samochodu w charakterze taksówki, samochodu patrolowego lub dostawczego (długotrwała praca na biegu jałowym i częsta jazda z niską prędkością)

(2)* Jeżeli samochód jest używany w trudnych warunkach, do jazdy po pylistych lub piaszczystych nawierzchniach, na obszarach o dużym zanieczyszczeniu środowiska lub jazdy terenowej, należy często sprawdzać stan filtra powietrza i, jeżeli jest to konieczne, wymienić go.

(3)* Częstsze przeglądy są konieczne, jeżeli samochód używany jest do jazdy po pylistych nawierzchniach.

(4)* Patrz „Zalecane płyny i oleje”.

* Kraje UE: Tylko kraje należące do UE (Nie oznacza to wszystkich krajów w Europie)

ELEMENT OBSŁUGI	CZĘSTOTLIWOŚĆ WYKONYWANIA CZYNNOSCI SERWISOWYCH								
	Kilometry (mile) lub upływ czasu w miesiącach, co nastąpi pierwsze								
	x1000 km	20	40	60	80	100	120	140	160
	x1000 mil	12,5	25	37,5	50	62,5	75	87,5	100
	Miesiące	12	24	36	48	60	72	84	96

PODWOZIE I NADWOZIE

Układ wydechowy i jego mocowania									
Płyn hamulcowy / sprzęgłowy (3)*	Wymieniać co 2 lata (sprawdzać często)								
Hamulec parkingowy / Klocki hamulcowe (przód i tył) (4)*									
Przewody hamulcowe i złącza (w tym wspomaganie)									
Olej w manualnej skrzyni biegów (5)*									
Skok jałowy pedału sprzęgła i hamulca									
Olej do układu przeniesienia napędu (6)*									
	W przypadku jazdy w trudnych warunkach: Wymieniać co 60000 km								
Olej tylnej osi	Sprawdzać co 20000 km, wymieniać co 100 000 km (Sprawdzać często pod kątem wycieków)								
Płyn w automatycznej skrzyni biegów (6)*									
	Wymieniać co 60000 km przy jeździe w trudnych warunkach								
Śruby i nakrętki nadwozia i podwozia dokręcone / zabezpieczone (6)*	Sprawdzać często i wyregulować lub wymienić, jeżeli to konieczne								
Stan opon i ciśnienie w oponach	Sprawdzać często i wyregulować lub wymienić, jeżeli to konieczne								
Zbieżność kół (7)*	Sprawdzić, w razie zauważenia nieprawidłowej pracy								
Kierownica i drążki kierownicze									

Symbole w tabeli:

I - Sprawdzając te zespoły i związane z nimi części Jeżeli to konieczne, skorygować, wyczyścić, uzupełnić, wyregulować lub wymienić.

R - Wymienić lub zastąpić.

(3)* Patrz „Zalecane płyny i oleje”.

(4)* Jeżeli samochód jest eksploatowanych w jednym z poniższych warunków, konieczna jest częstsza obsługa.

- Gęsty ruch uliczny przy temperaturze otoczenia regularnie sięgającej lub przekraczającej 32°C, lub
- W terenie górzystym, lub
- Podczas częstej jazdy z przyczepą, lub
- Samochód używany jest jako taksówka, samochód policyjny lub kurierski

(5)* Sprawdzając i uzupełniając co 60000 km (lub 3 lata)
Normalne warunki użytkowania Nie wymaga uzupełniania
(Trudne warunki użytkowania: Wymieniać co 120 000 km

(6)* Jeżeli samochód jest używany w trudnych warunkach: Częściej wykonywać przeglądy.

- Jazda z przyczepą lub jazda terenowa (Często sprawdzać czy nie ma wycieku płynu)
- Wykorzystywanie samochodu w charakterze taksówki, samochodu patrolowego lub dostawczego (długotrwała praca na biegu jałowym i częsta jazda z niską prędkością)
- Częste zatrzymywanie i ruszanie, długa praca na biegu jałowym, krótkie dystanse
- Jazda w obszarach pagórkowatych lub górzystych, po piaszczystych lub pylistych nawierzchniach
- Częsta jazda z prędkością powyżej 170 km/h
- Częsta jazda przy dużym natężeniu ruchu i temperaturze otoczenia powyżej 32°C.

(7)* Jeżeli to konieczne, obrócić i wyważyć koła.

* Kraje UE: Tylko kraje należące do UE (Nie oznacza to wszystkich krajów w Europie)

ELEMENT OBSŁUGI	CZĘSTOTLIWOŚĆ WYKONYWANIA CZYNNOŚCI SERWISOWYCH								
	Kilometry (mile) lub upływ czasu w miesiącach, co nastąpi pierwsze								
	x1000 km	20	40	60	80	100	120	140	160
x1000 mil	12,5	25	37,5	50	62,5	75	87,5	100	
Miesiące	12	24	36	48	60	72	84	96	

PODWOZIE I NADWOZIE

Przewody i płyn do wspomaganie układu kierowniczego (3)*	I	I	I	I	I	I	I	I	I
Oslony wału napędowego (8)*	I	I	I	I	I	I	I	I	I
Pasy bezpieczeństwa, klamry i mocowania	I	I	I	I	I	I	I	I	I
Smarowanie zamków, zawiasów i zatrzasku pokrywy silnika	Sprawdzać często i wyregulować lub wymienić, jeżeli to konieczne								
Smarowanie łożysk kół	I	I	I	I	I	I	I	I	I
Smarowanie wału napędowego – przód/tył (9)*	I	I	I	I	I	I	I	I	I
Filtr klimatyzacji	R	R	R	R	R	R	R	R	R
Częściej w przypadku jazdy w trudnych warunkach									

Symbole w tabeli:

I - Sprawdzac te zespoły i związane z nimi części Jeżeli to konieczne, skorygować, wyczyścić, uzupełnić, wyregulować lub wymienić.

R - Wymienić lub zastąpić..

(3)* Patrz „Zalecane płyny i oleje”.

(8)* Po zakończeniu jazdy w terenie, sprawdzić dokładnie stan osłon wału napędowego.

(9)* Sprawdzić smarowanie wału napędowego co 5 000 km lub co 3 miesiące, jeżeli samochód jest używany głównie w trudnych warunkach:

- Jazda terenowa lub po pylistych nawierzchniach, lub
- Zatory uliczne przy temperaturze otoczenia regularnie sięgającej lub przekraczającej 32°C, lub
- W terenie pagórkowatym lub górzystym.

(10)* Trudne warunki korzystania z filtra klimatyzacji

- Obszary zanieczyszczenia środowiska, jazda terenowa, intensywne korzystanie z klimatyzacji lub ogrzewania.

PLANOWANE CZYNNOŚCI SERWISOWE (OGÓLNE) - SILNIK DIESLA

* Stosować wyłącznie oryginalne części firmy SsangYong

Właściciel jest odpowiedzialny za dopilnowanie wykonania czynności serwisowych i prowadzenie ich zapisu. Należy przechowywać dowody prowadzenia prawidłowej obsługi i czynności serwisowych, przeprowadzanych zgodnie z harmonogramem przeglądów okresowych.

ELEMENT OBSŁUGI	CZĘSTOTLIWOŚĆ WYKONYWANIA CZYNNOŚCI SERWISOWYCH	Kilometry (mile) lub upływ czasu w miesiącach, co nastąpi pierwsze								
		x1000 km	15	30	45	60	75	90	105	120
		x1000 mil	10	20	30	40	50	60	70	80
		Miesiące	12	24	36	48	60	72	84	96

UKŁAD STEROWANIA SILNIKIEM

Pasek napędowy	I	I	I	I	I	I	I	I	I
* Olej silnikowy i filtr oleju * ¹ (1)* (3)* (4)*	R	R	R	R	R	R	R	R	R
	Częściej w przypadku jazdy w trudnych warunkach								
Przewody i złącza układu chłodzącego	I	I	I	I	I	I	I	I	I
Płyn chłodzący (3)* (4)	Zmieniać co 200 000 km lub co pięć lat. Sprawdzać i uzupełniać, jeżeli jest to konieczne.								
Filtr paliwa (1)	I	I	R	I	I	R	I	I	I
	Osuszyć filtr po zapaleniu się lampki								
Przewody paliwowe i złącza	I	I	I	I	I	I	I	I	I
Filtr powietrza (2)*	R	R	R	R	R	R	R	R	R
	Częściej w przypadku jazdy w trudnych warunkach								

Symbole w tabeli:

I - Sprawdzić te zespoły i związane z nimi części. Jeżeli to konieczne, skorygować, wyczyścić, uzupełnić, wyregulować lub wymienić.

*¹ Sprawdzić poziom oleju silnikowego oraz ewentualne wycieki co 3 000 km lub przed rozpoczęciem długiej podróży.

R - Wymienić lub zastąpić.

(1)* Jeżeli samochód jest używany w trudnych warunkach:

Częściej wykonywać przeglądy.

- Częste zatrzymywanie się i ruszanie w gęstym ruchu ulicznym, długotrwała praca na biegu jałowym, częsta jazda na krótkich dystansach poniżej 6 km, jazda na dystansach krótszych niż 16 km przy temperaturze otoczenia poniżej zera

- Jazda w obszarach pagórkowatych lub górzystych, po piaszczystych lub pylistych nawierzchniach

- Jazda z dużym obciążeniem, np. z przyczepą

- Wykorzystywanie samochodu w charakterze taksówki, samochodu patrolowego lub dostawczego (długotrwała praca na biegu jałowym i częsta jazda z niską prędkością)

(2)* Jeżeli samochód jest używany w trudnych warunkach, do jazdy po pylistych lub piaszczystych nawierzchniach, na obszarach o dużym zanieczyszczeniu środowiska lub jazdy terenowej, należy często sprawdzać stan filtra powietrza i, jeżeli jest to konieczne, wymienić go.

(3)* Częstsze przeglądy są konieczne, jeżeli samochód używany jest do jazdy po pylistych nawierzchniach.

(4)* Patrz „Zalecane płyny i oleje”.

* Kraje UE: Tylko kraje należące do UE (Nie oznacza to wszystkich krajów w Europie)

CZĘSTOTLIWOŚĆ WYKONYWANIA CZYNNOŚCI SERWISOWYCH ELEMENT OBSŁUGI	Kilometry (mile) lub upływ czasu w miesiącach, co nastąpi pierwsze								
	x1000 km	20	40	60	80	100	120	140	160
	x1000 mil	12,5	25	37,5	50	62,5	75	87,5	100
	Miesiące	12	24	36	48	60	72	84	96

PODWOZIE I NADWOZIE

Układ wydechowy i jego mocowania									
Płyn hamulcowy / sprzęgłowy (3)*	Zmieniać co 2 lata (sprawdzać często)								
Hamulec parkingowy / Klocki hamulcowe (przód i tył) (4)*									
Przewody hamulcowe i złącza (w tym wspomaganie)									
Olej w manualnej skrzyni biegów (5)*									
Skok jałowy pedału sprzęgła i hamulca									
Olej do układu przeniesienia napędu (6)*	W przypadku jazdy w trudnych warunkach: Wymieniać co 60000 km								
Olej tylnej osi	Sprawdzać co 15000 km, wymieniać co 100 000 km (Sprawdzać często pod kątem wycieków)								
Płyn w automatycznej skrzyni biegów (6)*	Sprawdzać co 15 000 km lub co 12 miesięcy (ale jeżeli samochód używany jest w trudnych warunkach wymieniać co 60 000 km)								
Śruby i nakrętki nadwozia i podwozia dokręcone / zabezpieczone (6)*	Sprawdzać często i wyregulować lub wymienić, jeżeli to konieczne								
Stan opon i ciśnienie w oponach	Sprawdzać często i wyregulować lub wymienić, jeżeli to konieczne								
Zbieżność kół (7)*	Sprawdzić, w razie zauważenia nieprawidłowej pracy								
Kierownica i drążki kierownicze									

Symbole w tabeli:

I - Sprawdzić te zespoły i związane z nimi części. Jeżeli to konieczne, skorygować, wyczyścić, uzupełnić, wyregulować lub wymienić.

R - Wymienić lub zastąpić.

(3)* Patrz „Zalecane płyny i oleje”.

(4)* Częstsza obsługa jest konieczna, jeżeli samochód jest używany przy podanych niżej warunkach:

- Zatory uliczne przy temperaturze otoczenia regularnie sięgającej lub przekraczającej 32°C, lub
- W terenie górzystym, lub
- Podczas częstej jazdy z przyczepą, lub
- Samochód używany jest jako taksówka, samochód policyjny lub kurierski.

(5)* Sprawdzić i uzupełnić co 60000 km (lub 4 lata)

Normalne warunki użytkowania Nie wymaga uzupełniania

(W przypadku jazdy w trudnych warunkach: Wymieniać co 120 000 km)

(6)* Jeżeli samochód jest używany w trudnych warunkach: Częściej wykonywać przeglądy.

- Jazda z przyczepą lub jazda terenowa (Często sprawdzać czy nie ma wycieku płynu)

- Wykorzystywanie samochodu w charakterze taksówki, samochodu patrolowego lub dostawczego (długotrwała praca na biegu jałowym i częsta jazda z niską prędkością)

- Częste zatrzymywanie i ruszanie, długa praca na biegu jałowym, krótkie dystanse

- Jazda w obszarach pagórkowatych lub górzystych, po piaszczystych lub pylistych nawierzchniach

- Częsta jazda z prędkością powyżej 170 km/h

- Częsta jazda przy dużym natężeniu ruchu i temperaturze otoczenia powyżej 32°C.

(7)* Jeżeli to konieczne, obrócić i wyważyć koła.

* Kraje UE: Tylko kraje należące do UE (Nie oznacza to wszystkich krajów w Europie)

ELEMENT OBSŁUGI	CZĘSTOTLIWOŚĆ WYKONY- WANIA CZYNNOSCI SERWISOWYCH	Kilometry (mile) lub upływ czasu w miesiącach, co nastąpi pierwsze								
		x1000 km	15	30	45	60	75	90	105	120
		x1000 mil	10	20	30	40	50	60	70	80
		Miesiące	12	24	36	48	60	72	84	96

PODWOZIE I NADWOZIE

Przewody i plyn do wspomagania układu kierowniczego (3)*	I	I	I	I	I	I	I	I	I
Oslony wału napędowego (8)*	I	I	I	I	I	I	I	I	I
Pasy bezpieczeństwa, klamry i mocowania	I	I	I	I	I	I	I	I	I
Smarowanie zamków, zawiasów i zatrzasku pokrywy silnika	Sprawdzać często i wyregulować lub wymienić, jeżeli to konieczne								
Smarowanie łożysk kół	I	I	I	I	I	I	I	I	I
Smarowanie wału napędowego – przód/tył (9)*	I	I	I	I	I	I	I	I	I
Filtr klimatyzacji	R	R	R	R	R	R	R	R	R
	Częściej w przypadku jazdy w trudnych warunkach								

Symbole w tabeli:

I - Sprawdzać te zespoły i związane z nimi części Jeżeli to konieczne, skorygować, wyczyścić, uzupełnić, wyregulować lub wymienić.

R - Wymienić lub zastąpić.

(3)* Patrz „Zalecane płyny i oleje”.

(8)* Po zakończeniu jazdy w terenie, sprawdzić dokładnie stan osłon wału napędowego.

(9)* Sprawdzać smarowanie wału napędowego co 5 000 km lub co 3 miesiące, jeżeli samochód jest używany głównie w trudnych warunkach:

- Jazda terenowa lub po pylistych nawierzchniach, lub
- Zatory uliczne przy temperaturze otoczenia regularnie sięgającej lub przekraczającej 32°C, lub
- W terenie pagórkowatym lub górzystym.

(10)* Trudne warunki korzystania z filtra klimatyzacji

- Obszary zanieczyszczenia środowiska, jazda terenowa, intensywne korzystanie z klimatyzacji lub ogrzewania.

PLANOWANE CZYNNOŚCI SERWISOWE - SILNIK BENZYNOWY

* Stosować wyłącznie oryginalne części firmy SsangYong.

Właściciel jest odpowiedzialny za dopilnowanie wykonania czynności serwisowych i prowadzenie ich zapisu. Należy przechowywać dowody prowadzenia prawidłowej obsługi i czynności serwisowych, przeprowadzanych zgodnie z harmonogramem przeglądów okresowych.

*Kraje UE: Tylko kraje należące do UE (Nie oznacza to wszystkich krajów w Europie)

CZĘSTOTLIWOŚĆ WYKONYWANIA CZYNNOŚCI SERWISOWYCH ELEMENT OBSŁUGI	Kilometry (mile) lub upływ czasu w miesiącach, co nastąpi pierwsze								
	x1000 km	15	30	45	60	75	90	105	120
	x1000 mil	10	20	30	40	50	60	70	80
	Miesiące	12	24	36	48	60	72	84	96

UKŁAD STEROWANIA SILNIKIEM

Pasek napędowy	I	I	I	I	I	I	I	I	I
Olej silnikowy i filtr oleju silnikowego (1)* (3)* Pierwsza zmiana: 10000 km).	R**	R	R	R	R	R	R	R	R
	Częściej w przypadku jazdy w trudnych warunkach								
Przewody i złącza układu chłodzącego	I	I	I	I	I	I	I	I	I
Płyn chłodzący (3)*	Zmieniać co 200 000 km lub co pięć lat. Sprawdzać i uzupełniać, jeżeli jest to konieczne.								
Filtr paliwa (2)*	Wymieniać co 100 000 km (jeżeli używają Państwo paliwa niskiej jakości, należy wymieniać co 30 000km)								
Przewody paliwowe i złącza	I	I	I	I	I	I	I	I	I
Filtr powietrza (2)*	R	R	R	R	R	R	R	R	R
	Częściej w przypadku jazdy w trudnych warunkach								
Praca zapłonu	I	I	I	I	I	I	I	I	I
Świece zapłonowe (G20DF)	Zmieniać co 160000 km lub co pięć lat.								
Filtr węglowy i przewody oparów paliwa			I				I		

Symbole w tabeli:

I - Sprawdzać te elementy i części z nimi związane. Jeżeli to konieczne, poprawić, wyczyścić, uzupełnić, wyregulować lub wymienić.

R - Wymienić lub zastąpić.

** - Aby zapewnić żywotność silnika i prawidłowe docieranie, pierwszą zmianę oleju (napelnionego fabrycznie) zaleca się przeprowadzić przed osiągnięciem pierwszych 10 000 km przebiegu.

(1)* Jeżeli samochód jest używany w trudnych warunkach:

Częściej wykonywać przeglądy.

- Częste zatrzymywanie się i ruszanie podczas zatoru ulicznego, długotrwałe pracowanie na biegu jałowym, częsta jazda na krótkich dystansach poniżej 6 km, jazda na dystansach krótszych niż 16 km przy temperaturze otoczenia poniżej zera

- Jazda w obszarach pagórkowatych lub górzystych, po piaszczystych lub pylistych nawierzchniach
- Jazda z dużym obciążeniem, np. z przyczepą
- Wykorzystywanie samochodu w charakterze taksówki, samochodu patrolowego lub dostawczego (długotrwała praca na biegu jałowym i częsta jazda z niską prędkością)

(2)* Jeżeli samochód jest używany w trudnych warunkach, do jazdy po pylistych lub piaszczystych nawierzchniach, na obszarach o dużym zanieczyszczeniu środowiska, jazdy terenowej, należy często sprawdzać stan filtra powietrza i, jeżeli jest to konieczne, wymienić go.
(3)* Patrz „Zalecane płyny i oleje”.

CZĘSTOTLIWOŚĆ WYKONYWANIA CZYNNOSCI SERWISOWYCH ELEMENT OBSŁUGI	Kilometry (mile) lub upływ czasu w miesiącach, co nastąpi pierwsze								
	x1000 km	15	30	45	60	75	90	105	120
	x1000 mil	10	20	30	40	50	60	70	80
	Miesiące	12	24	36	48	60	72	84	96

PODWOZIE I NADWOZIE

Układ wydechowy i jego mocowania									
Płyn hamulcowy / sprzęgłowy (3)*	Zmieniać co 2 lata (sprawdzać często)								
Hamulec parkingowy / Klocki hamulcowe (przód i tył) (4)*									
Przewody hamulcowe i złącza (w tym wspomaganie)									
Olej w manualnej skrzyni biegów (5)*									
Skok jałowy pedału sprzęgła i hamulca									
Olej do układu przeniesienia napędu (6)*									
	W przypadku jazdy w trudnych warunkach: Wymieniać co 60000 km								
Olej tylnej osi	Sprawdzać co 15000 km, wymieniać co 100 000 km (Sprawdzać często pod kątem wycieków)								
Płyn w automatycznej skrzyni biegów (6)*	Zalecenia ogólne	Wymieniać co 100000 km przy jeździe w trudnych warunkach							
	EU	Wymieniać co 90000 km przy jeździe w trudnych warunkach							
Śruby i nakrętki nadwozia i podwozia dokręcone / zabezpieczone (6)*	Sprawdzać często i wyregulować lub wymienić, jeżeli to konieczne								
Stan opon i ciśnienie w oponach	Sprawdzać często i wyregulować lub wymienić, jeżeli to konieczne								
Zbieżność kół (7)*	Sprawdzić, w razie zauważenia nieprawidłowej pracy								
Kierownica i drążki kierownicze									

Symbole w tabeli:

I - Sprawdzić te zespoły i związane z nimi części Jeżeli to konieczne, skorygować, wyczyścić, uzupełnić, wyregulować lub wymienić.

R - Wymienić lub zastąpić.

(3)* Patrz „Zalecane płyny i oleje”.

(4)* Częstsza obsługa jest konieczna, jeżeli samochód jest używany przy podanych niżej warunkach:

- Zatory uliczne przy temperaturze otoczenia regularnie sięgającej lub przekraczającej 32°C, lub
- W terenie górzystym, lub
- Podczas częstej jazdy z przyczepą, lub
- Samochód używany jest jako taksówka, samochód policyjny lub kurierski

(5)* Sprawdzić i uzupełnić co 60000 km (lub 4 lata)

Normalne warunki użytkowania Nie wymaga uzupełniania
(W przypadku jazdy w trudnych warunkach: Wymieniać co 120 000 km)

(6)* Jeżeli samochód jest używany w trudnych warunkach: Częściej wykonywać przeglądy.

- Jazda z przyczepą lub jazda terenowa (Często sprawdzać czy nie ma wycieku płynu)
- Wykorzystywanie samochodu w charakterze taksówki, samochodu patrolowego lub dostawczego (długotrwała praca na biegu jałowym i częsta jazda z niską prędkością)
- Częste zatrzymywanie i ruszanie, długa praca na biegu jałowym, krótkie dystanse
- Jazda w obszarach pagórkowatych lub górzystych, po piaszczystych lub pylistych nawierzchniach
- Częsta jazda z prędkością powyżej 170 km/h
- Częsta jazda przy dużym natężeniu ruchu i temperaturze otoczenia powyżej 32°C.

(7)* Jeżeli to konieczne, obrócić i wyważyć koła.

ELEMENT OBŚLUGI	CZĘSTOTLIWOŚĆ WYKONYWANIA CZYNNOŚCI SERWISOWYCH								
	Kilometry (mile) lub upływ czasu w miesiącach, co nastąpi pierwsze								
	x1000 km	15	30	45	60	75	90	105	120
x1000 mil	10	20	30	40	50	60	70	80	
Miesiące	12	24	36	48	60	72	84	96	

PODWOZIE I NADWOZIE

Przewody i płyn do wspomagania układu kierowniczego (3)*	I	I	I	I	I	I	I	I	I
Oslony wału napędowego (8)*	I	I	I	I	I	I	I	I	I
Pasy bezpieczeństwa, klamry i mocowania	I	I	I	I	I	I	I	I	I
Smarowanie zamków, zawiasów i zatrzasku pokrywy silnika	Sprawdzać często i wyregulować lub wymienić, jeżeli to konieczne								
Smarowanie łożysk kół	I	I	I	I	I	I	I	I	I
Smarowanie wału napędowego – przód/tył (9)*	I	I	I	I	I	I	I	I	I
Filtr klimatyzacji	R	R	R	R	R	R	R	R	R
	Częściej w przypadku jazdy w trudnych warunkach								

Symbole w tabeli:

I - Sprawdząć te elementy i części z nimi związane. Jeżeli to konieczne, poprawić, wyczyścić, uzupełnić, wyregulować lub wymienić
R - Wymienić lub zastąpić.

(3)* Patrz „Zalecane płyny i oleje”.

(8)* Po zakończeniu jazdy w terenie, sprawdzić dokładnie stan osłon wału napędowego.

(9)* Sprawdząć smarowanie wału napędowego co 5 000 km lub co 3 miesiące, jeżeli samochód jest używany głównie w trudnych warunkach:

- Jazda terenowa lub po pylistych nawierzchniach, lub
- Zatory uliczne przy temperaturze otoczenia regularnie sięgającej lub przekraczającej 32°C, lub
- W terenie pagórkowatym lub górzystym.

(10)* Trudne warunki korzystania z filtra klimatyzacji

- Obszary zanieczyszczenia środowiska, jazda terenowa, intensywne korzystanie z klimatyzacji lub ogrzewania.

SPIS TREŚCI

- Rodzaje żarówek i sprawdzenie działania..... 13-2
- Rozmieszczenie lamp zewnętrznych 13-3
- Wymiana żarówek światel zewnętrznych 13-4
- Wymiana żarówek w lampkach wewnętrznych 13-6



Światła

1

2

3

4

5

6

7

8

9

10

11

12

13

14

RODZAJE ŻARÓWEK I SPRAWDZENIE DZIAŁANIA

1 RODZAJE ŻARÓWEK

	Opis		Ilość	Moc	
2	Światła zewnętrzne	Lampa przednia	Światła drogowe	2	H1-55W
3			Światła mijania	2	H7-55W
4			Kierunkowskaz	2	P21W
5			Światła pozycyjne	2	LED
6		Przednie światła przeciwmgielne	2	H16-19W	
7		Tylne światło przeciwmgielne	2	21W	
8		Kierunkowskazy boczne	-	LED	
9		Tylna lampa zespolona	Światła pozycyjne	-	LED
10			Kierunkowskaz	2	PY21W
11			Światło cofania	2	W16W
12			Światło stopu	2	P21W
13		Podświetlenie tablicy rejestracyjnej	2	W5W	
14		Górne światło stopu	3	LED	
	Lampki w lusterkach zewnętrznych	2	LED		
	Lampki wewnętrzne	Przednia lampa oświetlenia kabiny	2	10W	
		Oświetlenie schowka pasażera	1	5W	
		Centralna lampa oświetlenia kabiny	1	10W	
		Lampka w bagażniku	1	10W	
	Lampki w drzwiach	2	5W		

SPRAWDZENIE DZIAŁANIA

1. Sprawdź, czy lampka zapala się i gaśnie w wyniku przesunięcia/ wciśnięcia włącznika.
2. Jeżeli lampka nie zapala się, sprawdź odpowiedni bezpiecznik.
3. Jeżeli bezpiecznik jest przepalony, wymień go na nowy o tej samej wartości natężenia.
4. Procedura wymiany opisana jest w części „Sytuacje awaryjne” w niniejszej instrukcji.
5. Jeżeli bezpiecznik nie jest przepalony, sprawdź żarówkę i, w razie konieczności, wymień ją na nową.
6. Jeżeli żarówka nie jest przepalona, należy udać się do dealera SsangYong lub ASO SsangYong w celu sprawdzenia systemu.

UWAGA

- Do wymiany używaj wyłącznie zalecanego rodzaju żarówki
- Przed wymianą żarówki zdejmij przewód z ujemnego bieguna akumulatora. Wyjmij kluczyk z włącznika zapłonu.
- Nie używaj nadmiernej siły podczas demontażu klosza ani oprawy żarówki.
- Przed wymianą żarówki upewnij się, że odpowiedni wyłącznik lampki oraz zapłon są wyłączone.
- Nie dotykaj żarówki gołą ręką bezpośrednio po wyłączeniu lampki.
- Nie dotykaj żarówki gołą ręką. Ślady palców, kurz lub wilgoć znajdująca się na żarówce może skrócić żywotność żarówki lub spowodować jej pęknięcie. Jeżeli dotknięto żarówki, należy wytrzeć jej szklaną część miękką tkaniną.
- Nie próbuj samodzielnie regulować ustawienia reflektorów przednich. Czynność tę powierz wykwalifikowanemu pracownikowi ASO lub dealera SsangYong.

ROZMIESZCZENIE LAMP ZEWNĘTRZNYCH

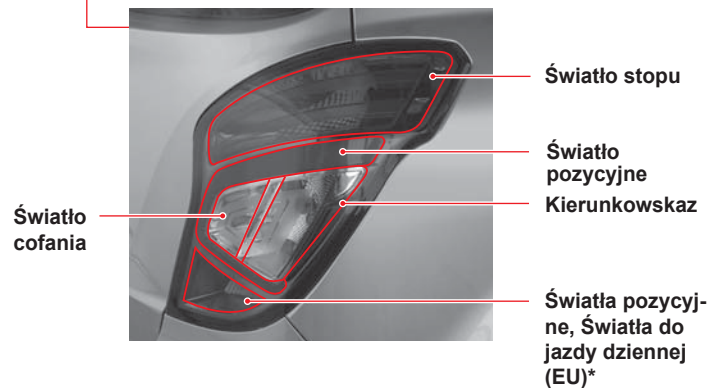
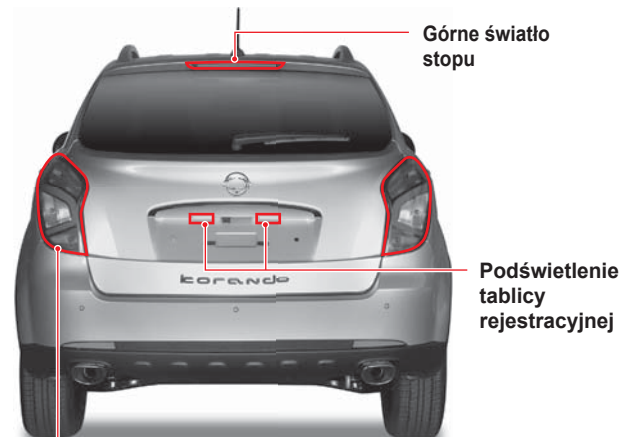
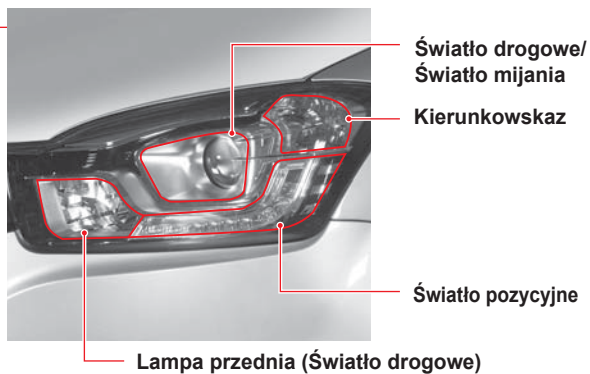

WYMIANA ŻARÓWEK ŚWIATEŁ ZEWNĘTRZNYCH

TYLNA LAMPA ZESPOLONA

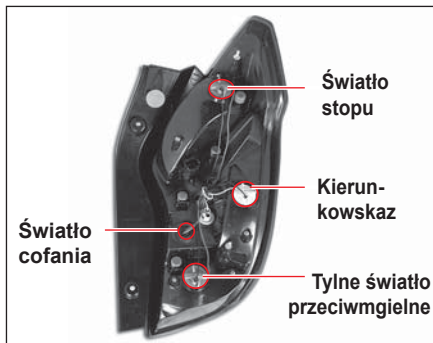
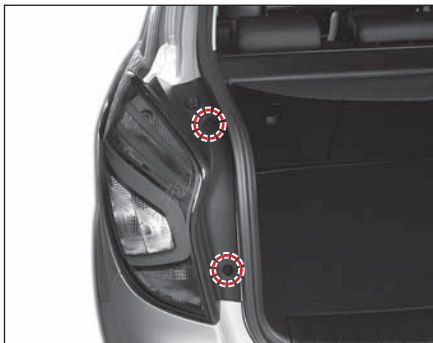

1. Wyjmij kluczyk z włącznika zapłonu.
2. Otwórz pokrywę bagażnika.
3. Odkręć dwie śruby mocujące tylnej lampy zespolonej.
4. Wyjmij tylną lampę zespoloną z nadwozia.
5. W celu wyjęcia oprawy żarówki, obróć ją.
6. W celu wyjęcia żarówki wciśnij ją i obróć.
7. Wymień żarówkę na nową.
8. Zamontować w kolejności odwrotnej do demontażu.



Tylna lampa zespolona

PODŚWIETLENIE TABLICY REJESTRACYJNEJ

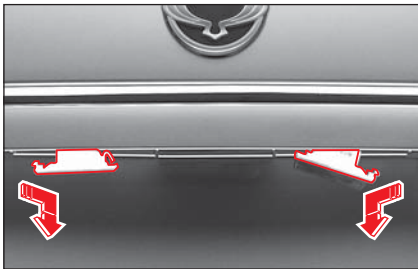

1. Wyjmij kluczyk z włącznika zapłonu.
2. Aby wyjąć lampkę podświetlającą tablicę rejestracyjną, należy odkręcić dwie śruby mocujące lampkę i wypchnąć ją do dołu

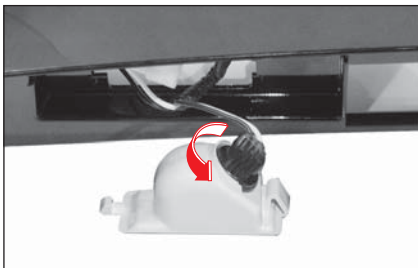

3. Wyjmij oprawę obracając złącze.
4. Wyjmij żarówkę.
5. Wymień żarówkę na nową.
6. Zamontować w kolejności odwrotnej do demontażu.

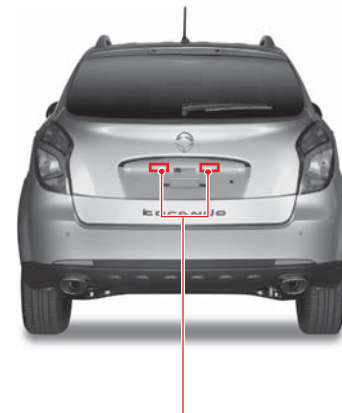

Podświetlenie tablicy rejestracyjnej

WYMIANA ŻARÓWEK LAMP WEWNĘTRZNYCH

PRZEDNIA LAMPKA OŚWIETLENIA WNIĘTRZA



1. Wyjmij kluczyk z włącznika zapłonu.
2. Okryj koniec płaskiego śrubokręta tkaniną i wsuń go w szczelinę w kloszu lampki. Podważ klosz.
3. Wymień żarówkę na nową.
4. Załóż klosz.

UWAGA

Podważaj tylną część klosza (wskazaną strzałką). W przeciwnym razie może dojść do jej uszkodzenia.

ŚRODKOWA LAMPKA OŚWIETLENIA WNIĘTRZA I LAMPKA W BAGAŻNIKU



1. Wyjmij kluczyk z włącznika zapłonu.
2. Okryj koniec płaskiego śrubokręta tkaniną i wsuń go w szczelinę w kloszu lampki. Podważ klosz.
3. Wymień żarówkę na nową.
4. Załóż klosz.

OŚWIETLENIE SCHOWKA PASAŻERA

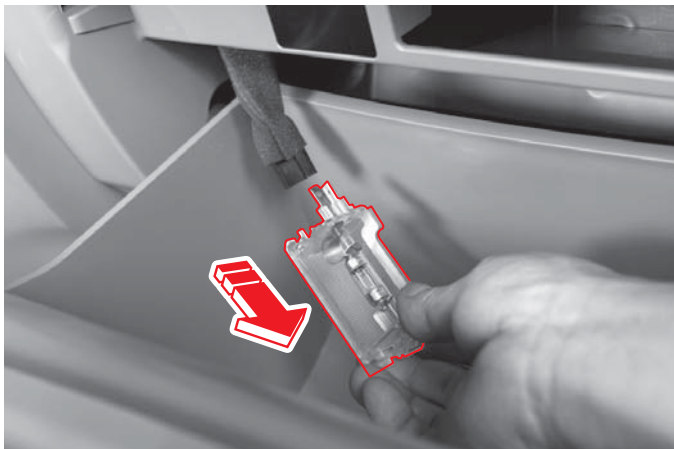

1. Wyjmij kluczyk z włącznika zapłonu.
2. Otwórz schowek w desce rozdzielczej.
3. Wyjmij lampkę w sposób przedstawiony na rysunku.
4. Wymień żarówkę na nową.
5. Zamontować w kolejności odwrotnej do demontażu.

LAMPKI W DRZWIACH

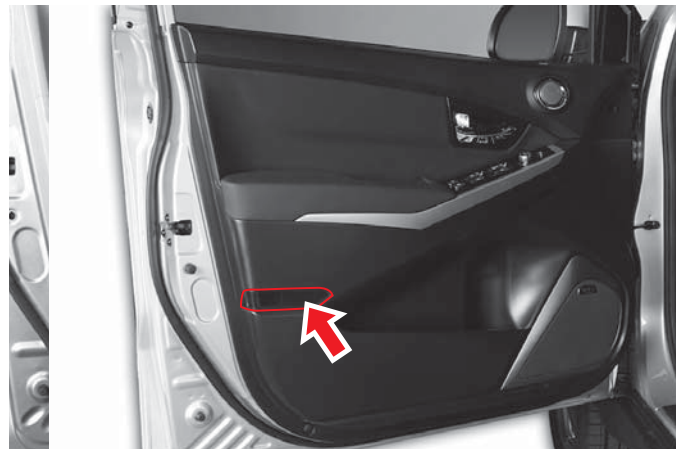

1. Wyjmij kluczyk z włącznika zapłonu.
2. Okryj koniec płaskiego śrubokręta tkaniną i wsuń go w szczelinę w kloszu lampki. Podważ klosz.
3. Wymień żarówkę na nową.
4. Załóż klosz.



Indeks

1

2

3

4

5

6

7

8

9

10

11

12

13

14

1	A	
	Akumulator	12-18
2	Automatyczne ogrzewanie/klimatyzacja*	9-5
	Awaryjne uruchamianie silnika kluczykiem ...	2-18
3	Awaryjny zestaw naprawczy przebitej opony*	11-7
4	B	
	Bagażnik dachowy*	10-19
5	Blokowanie drzwi za pomocą Inteligentnego Kluczyka	2-15
6	C	
	Co należy sprawdzić przed rozpoczęciem jazdy	1-2
7	Codzienne czynności kontrolne	12-2
8	Czynności wykonywane przez użytkownika	12-28
9	D	
	Dbłość o samochód przy temperaturach poniżej 0°C (32°F)	1-28
10	Dbłość o samochód	1-19
	Dźwignia automatycznej skrzyni biegów*	6-5
11	Dźwignia zmiany biegów manualnej skrzyni biegów z mechanizmem różnicowym	6-2
12	E	
	Element odmrażający szyby tylnej i antena	10-18
13		
14		

F	
Filtr paliwa (Silnik benzynowy)	12-15
Filtr paliwa (Silnik Diesla)	12-14
Filtr powietrza*	12-11
Fotel kierowcy (z regulacją ręczną)	7-4
Fotel kierowcy	7-2
Fotel pasażera	7-5
Foteliki dziecięce i kobiety w ciąży	8-8
Funkcje Inteligentnego kluczyka*	2-9
Funkcje kluczyka zapłonu	2-6
G	
Gniazdko zasilania	10-15
H	
Holowanie awaryjne	11-23
Holowanie niesprawnego samochodu	11-22
I	
Immobilizer*	2-21
Instrukcje związane z bezpieczeństwem	1-7
J	
Jazda z przyczepą	11-26
K	
Kiedy nie zadziała poduszka powietrzna	8-25
Kierownica	10-4
Klamka drzwi, przycisk blokady drzwi	3-2
Komora silnika	0-8
Komunikaty na wyświetlaczu LCD (Zestaw Supervision)	5-31

L	
Lampka ostrzegawcza separatora wody oraz Lampka ostrzegawcza sprawdzenia stanu silnika	11-20
M	
Manualne ogrzewanie/klimatyzacja	9-10
Mocowanie fotelików z zaczepami „ISOFIX” oraz taśmami mocującymi „Tether Anchorage”*	8-12
N	
Napęd na 4 koła*	4-20
Narzędzia OVM	11-4
Numery identyfikacyjne pojazdu	0-6
O	
Ochrona środowiska	0-11
Ogrzewanie / Klimatyzacja	9-2
Ogrzewanie/chłodzenie siedzeń*	7-8
Okna	3-5
Okno dachowe*	3-7
Olej silnikowy	12-5
Opony	12-23
Ośłona przeciwsłoneczna	10-12
Ostrzeżenia dotyczące nieautoryzowanych zmian i modyfikacji	1-31
Ostrzeżenia dotyczące pasów bezpieczeństwa	8-18
Ostrzeżenia dotyczące poduszki powietrznej	8-29

Ostrzeżenia	7-11
Ostrzeżenia i wskazówki	9-4
Otwieranie i zamykanie drzwi za pomocą kluczyka	2-8
P	
Pasy bezpieczeństwa i poduszki powietrzne*	8-2
Pasy bezpieczeństwa	8-4
Pilot* i Kluczyk zapłonu	2-2
Planowane czynności serwisowe - silnik benzynowy	12-36
Planowane czynności serwisowe (program główny) - silnik Diesla	12-33
Planowane czynności serwisowe (UE) - silnik Diesla	12-30
Płyn chłodzący	12-9
Płyn do spryskiwaczy	12-17
Płyn do wspomagania układu kierowniczego*	12-13
Płyn hamulcowy i sprzęgłowy (manualna skrzynia biegów)	12-16
Poduszka powietrzna*	8-20
Pokrywa bagażnika	3-10
Pokrywa silnika	3-12
Pokrywa wlewu paliwa	3-14
Położenia dźwigni zmiany biegów	6-8
Położenie przycisku uruchamiania/wyłączania silnika start/stop	2-11
Przebieg dzienny i przycisk resetowania przebiegu dziennego	4-27

Przechowywanie pasa bezpieczeństwa siedzeń tylnych	8-7
Przegrzewanie się silnika	11-18
Przełącznik ESP OFF*	4-23
Przełącznik podgrzewania szyb*	4-28
Przełącznik poziomowania świateł przednich*	4-26
Przełącznik świateł awaryjnych	4-29
Przełącznik tempomatu*	4-11
Przełącznik tylnych świateł przeciwmgielnych*	4-26
Przycisk podgrzewania kierownicy*	4-25
Przycisk ustawienia lusterek bocznych	4-18
Przyciski i urządzenia	0-7
Przyciski konsoli sufitowej	4-31
Przyciski wewnętrzne	4-2
Przyciski zdalnego sterowania przy kierownicy*	4-30
R	
Rodzaje żarówek i sprawdzanie działania	13-2
Rozmieszczenie elementów w komorze silnika	12-3
Rozmieszczenie lamp zewnętrznych	13-3
S	
Schowki oraz udogodnienia we wnętrzu pojazdu	10-2
Schowki	10-8
Siedzenia tylne	7-6
Skrzynka bezpieczników i przekładników	12-21

System Audio*	10-24
System Bluetooth*	10-23
System monitorowania ciśnienia powietrza w oponach (TPMS)*	5-8
System wspomagający parkowanie*	6-16

Ś

Środki ostrożności podczas korzystania z Inteligentnego Kluczyka	2-20
Środki ostrożności przy korzystaniu z koła dojazdowego	11-16
Środki ostrożności przy przebicium opony	11-6
Światła ostrzegawcze i kierunkowskazy	5-14
Świece zapłonowe (Silnik benzynowy)	12-20

T

Trójkąt ostrzegawczy*	11-5
Tryb bezpieczny (Automatyczna skrzynia biegów)	6-15
Tryb Zimowy (W) / Standardowy (S) (Wyłącznie silnik wysokoprężny)	6-14
Tylny uchwyt na napoje i podłokietnik	10-13

U

Uchwyt na napoje - przedni	10-13
Udogodnienia w przestrzeni bagażowej	10-20
Uruchamianie silnika przy użyciu przewodów rozruchowych	11-2
Urządzenia ograniczające poziom emisji	12-29
Usuwanie zaporowania i odmrażanie	9-13

W

Ważne informacje.....	0-10
Wieszak na torebkę/Uchwyt górny i haczyk na ubrania.....	10-17
Wieszak na ubrania.....	10-17
Włączanie hamulca parkingowego.....	6-24
Włączanie silnika i rozpoczęcie jazdy	1-16
Włącznik świateł.....	4-4
Włącznik wycieraczek i spryskiwaczy	4-8
Wskazówki dotyczące jazdy z automatyczną skrzynią biegów	6-6
Wskaźniki i wyświetlacz	5-4
Wsteczne lustro wewnętrzne*	10-6
Wycieraczki sterowane czujnikiem deszczu*	4-10
Wyjmowana popielniczka	10-14
Wymiana akumulatora.....	2-19
Wymiana baterii w kluczyku typu Rekes	2-5
Wymiana filtra powietrza klimatyzacji	9-14
Wymiana koła*	11-12
Wymiana lamp wewnętrznych.....	13-6
Wymiana lamp zewnętrznych	13-4
Wymiana piór wycieraczek.....	12-27
Wymiary.....	0-2
Wypadek/pożar/duże opady śniegu	11-25
Wyświetlacz LCD	5-25

Z

Zabezpieczenie przed kradzieżą.....	2-23
Zaczepek dywanika samochodowego	10-14
Zapalniczka samochodowa	10-15

Zapinanie 2-punktowego pasa bezpieczeństwa na środkowym siedzeniu tylnym	8-6
Zapinanie trzypunktowego pasa bezpieczeństwa	8-5
Zegar cyfrowy.....	10-18
Zestaw wskaźników.....	5-2

No.	PART NO.	CODE NO.	PRINTING DATE	MODEL	REMARKS
1	C210OM1308E	KR1-3OM0E-3H-300A	AVG 01,2013	C210	

KORANDO (LHD) INSTRUKCJA OBSŁUGI UŻYTKOWNIKA

WYDANA PRZEZ
OVERSEAS SERVICE TEAM
SSANGYONG MOTOR CO., LTD.

150-3, CHILGOI-DONG, PYEONGTAEK-SI
GYEONGGI-DO, 459-711 KOREA

TELEFON : 82-31-610-2740
FAKS : 82-31-610-3762

NOTE: *Wszystkie prawa zastrzeżone. Wydrukowano w SSANG-YONG, Motor Co., Ltd. Żadna część niniejszej instrukcji nie może być wykorzystywana ani kopiowana bez pisemnej zgody Overseas A/S Team.*